



KATALOG 2026

- * Střešní krytina UNI
- * Trapézové profily TR
- * Střešní krytina KJG FALZ
- * Střešní krytina KJG CLICK systém
- * Střešní krytina KJG šablona
- * Fasádní panel KJG
- * TERRAN®





SI LNÝ PARTNER PRO VA ŠI STŘECHU

■ KJG ✨	4
■ Lehká střešní krytina UNI a doplňky	26
■ Trapézové profily TR a doplňky	68
■ Střešní krytina KJG FALZ a doplňky	128
■ Střešní krytina KJG CLICK systém a doplňky	176
■ Střešní krytina KJG šablona a doplňky	192
■ Fasádní panel KJG a doplňky	PŘIPRAVUJEME
■ Střešní krytina TERRAN® a doplňky	206
■ Technické a informační pomůcky	214



KJGQUALITY 

SILNÝ PARTNER PRO VAŠI STŘECHU

Patříme mezi leadery ve výrobě okapového systému a střešní krytiny na Slovensku a v Čechách. Firma zpracovává na výrobu ročně **40 000 tun materiálové suroviny**. Ke zpracovávaným surovinám patří pozinkovaný plech, pozinkovaný plech lakovaný, hliníkový plech, hliníkový plech lakovaný, titanzinkový plech, měděný plech i nerezový plech.

Čas od vstupu suroviny do výroby po finální výrobek je v průměru **10 pracovních dnů**. Výrobní část produkuje **5 000 kvalitních klempířských prvků** a obchodní část nabízí dalších **5 000 tisíc položek** - materiálů, nářadí, doplňků, spojovacího materiálu a strojů.



Odkaz na shlédnutí videa.



KJG

QUALITY ®

NÁŠ PŘÍBĚH

1993

PŘÍBĚH ZAČÍNÁ

Společnost vzniká 26. 7. 1993. První výroba začala již na jaře téhož roku v zámečnické dílně Čachtice část Kamence. Vyrábí se na pronajatých zařízeních.

2001

ADMINISTRATIVNÍ BUDOVA ČACHTICE

Sídlo společnosti v Čachticích dostává modernější tvář. Zakládáme novou pobočku v Nitře, již druhou v pořadí na Slovensku.

1995

ROSTEME

Kvůli větší poptávce otevíráme nové prostory a získáváme společnost Sigma. V provozu máme již 20 vlastních strojů. Otevíráme prodejní místa v několika koutech Slovenska.

2002

DOBRO DOŠLI

Rok 2002 přináší mnoho změn v rámci automatizace výroby, výroby nástrojů, výstavby v areálu a rozšíření působnosti založením nových poboček na Slovensku a jedné v chorvatském městě Varaždin.



2005



DŮLEŽITÉ ROZHODNUTÍ

Koncem roku se rozhoduje o výstavbě nových výrobních a skladových prostor společnosti v Čachticích. Expandujeme novou pobočkou i do Košic.

2017



NELEKAT SE V LAKOVNĚ!

Rozrůstáme se o další výrobní prostor, tentokrát o novou práškovou lakovnu.

2015



NOVÁ TVÁŘ

Představujeme nové logo vycházející z architektury budov. Zároveň otevíráme nové obchodní centrum v Bratislavě.

2023



30 LET KJG

Společnost KJG a.s. dne 26. 7. 2023 oslavuje 30 let od svého založení. 30 let jsme zde s vámi, snažíme se zdokonalovat a postupovat, přinášet inovace a posouvat velké i malé stavební projekty dopředu. Děkujeme za vaši podporu, bez vás by to nešlo.



„Když něco opravdu chceš, celý vesmír se spojí, abys to mohl uskutečnit.“

Eduard Kollár ml., zakladatel KJG a.s.

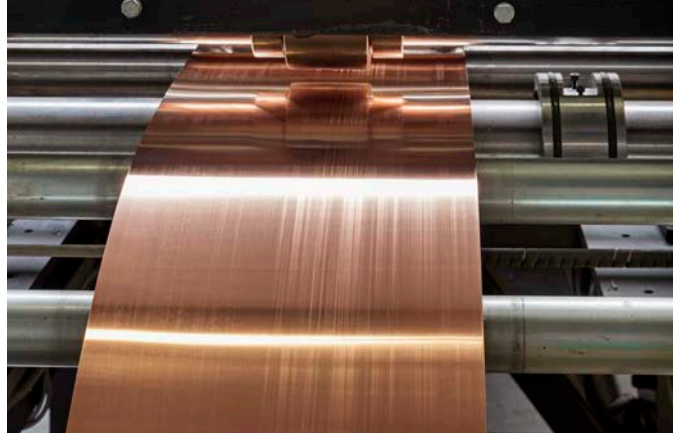

Jsme předním hráčem v Evropě ve výrobě okapového systému, střešních krytin a velkého množství střešních doplňků. Využíváme moderní technologie a kvalitní materiály k dosažení vysokého standardu kvality a přesnosti. Výrobní část se rozprostírá přes 17 500 m² a produkuje přes 10 000 produktů.



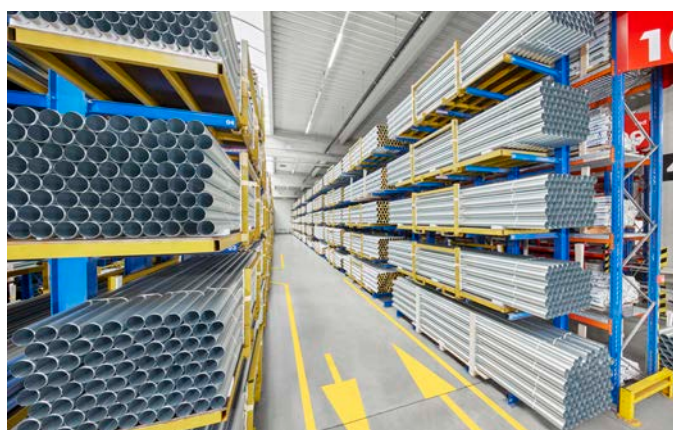
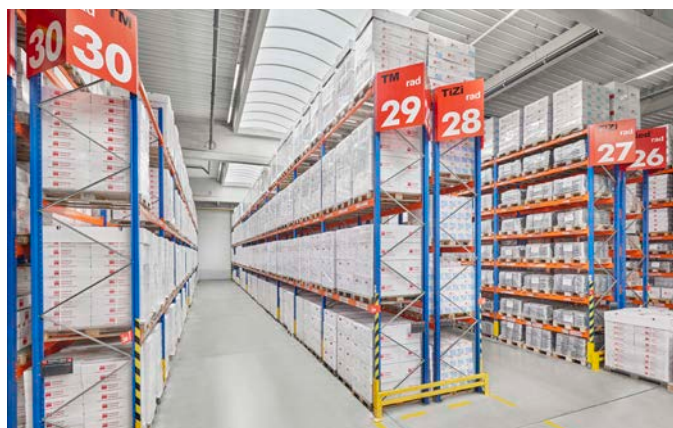

Disponujeme velkým množstvím produktů na skladě. To znamená, že jsme schopni poskytnout rychlé dodání a zajistit dostupnost produktů KJG pro naše zákazníky. Tímto způsobem snižujeme čas dodávek a zajišťujeme efektivitu pro naše zákazníky. O tom svědčí 12 500 m² skladových prostor.



Pro požadavky vysoké protikorozní odolnosti v oblasti ocelových a pozinkovaných materiálů lakovna od roku 2011 aplikuje v provozu namísto zinečnatého fosfátu nejmodernější nanotechnologie na bázi zirkonu, křemíku a polymerů. Tyto inovativní úpravy povrchů kovů s vysokou korozní odolností ji zařadily mezi špičkové evropské společnosti poskytující antikorozi ochranu pro produkty automobilového průmyslu, elektrotechnického průmyslu a spotřebního zboží vysoké užitné hodnoty. Stali jsme se ještě více nezávislími a nyní můžeme přenést své nadšení do inovací a neustálého zkvalitňování našich produktů. Ročně nastříkáme přes 13 milionů kusů výrobků KJG.





Hlavní devizou vlastní nástrojárny je nezávislost společnosti v řešení technických úkolů

Nástrojárna se od založení zabývá konstrukcí, vývojem a výrobou lisovacích nástrojů, střížných nástrojů a specializovaných přípravků potřebných pro výrobu. V letech 2016 a 2017 prošla významnou modernizací založenou na nákupu nových CNC obráběcích strojů v oblasti frézování, soustružení, elektroerozivního obrábění a broušení. Všem moderním technologiím v nástrojárně se věnuje 10 profesionálních odborníků vyškolených na jednotlivé pozice.



VAŠE MULTIMETALICKÁ SPOLEČNOST

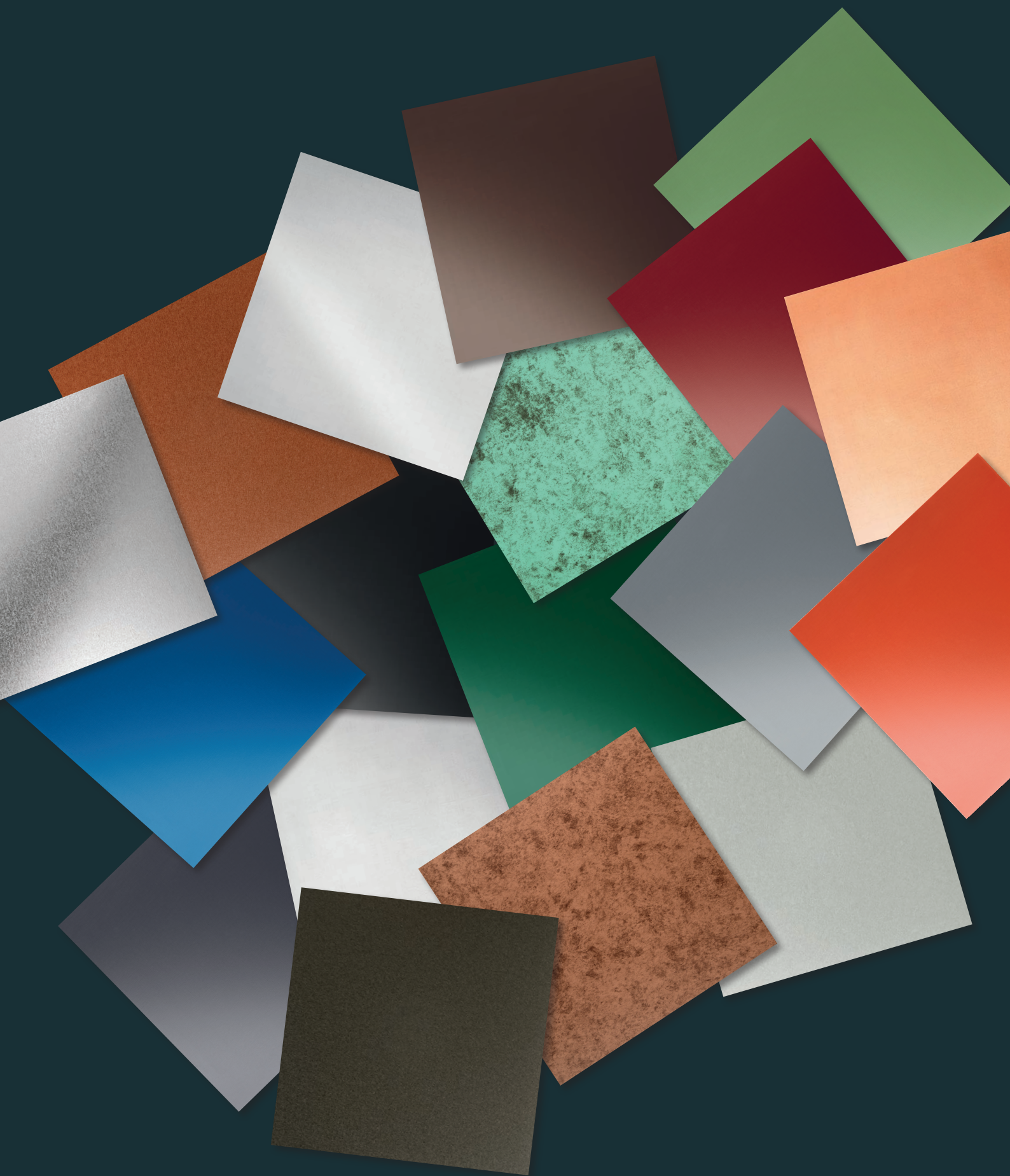



POZINK

Ocel je slitina železa a uhlíku s maximálním obsahem uhlíku 2,14 %. Ocel, kovová slitina se železem jako hlavní složkou, je především oceňovaná pro svoji mechanickou stabilitu a nosnost. Použití tenkého povlaku zinku chrání ocel před korozi. Přibližně polovina světové produkce zinku se používá ke galvanizování a tím i k ochraně proti korozi.

POZINK



POZINK LAKOVANÝ

Lakovaný pozinkovaný plech je další vývojový stupeň ocelářského průmyslu se zaměřením na ochranu proti korozi a přizpůsobení se současným požadavkům ve stavebnictví. Lakovaný pozink v sobě spojuje vynikající mechanické vlastnosti pozinkované oceli s dodatečnou ochranou proti korozi ve formě organické povrchové úpravy. Komponenty okapového systému jsou povrchově upraveny práškováním.

POZINK

LAKOVANÝ



MĚĎ

Měď je červený kov, kujný a tažný: je nejlepším vodičem elektrického proudu. Člověk ho poznal dřív než železo. Mezi dobou kamennou a železnou bylo dlouhé období bronzové, které končilo vlastně až ve středověku. Měď znali už starověcí Egypťané. Bronzové sochy odlévali už v 5. stol. př. n. l. Svůj název dostala měď podle prvních dolů na měď na Kypru. Kryštof Kolumbus použil měděné desky k ochraně své lodi před napadnutím řasami. Sochu svobody v New Yorku tvoří asi 80 tun mědi.

MĚĎ



TITAN-ZINEK

Zinek se používal jako součást mosazi od starověku. Evropané objevili pozitivní vlastnosti kovu v 17. století. Díky své odolnosti proti korozi je zinek vynikající k odvodnění střechy a vždy najde nové oblasti použití – v neposlední řadě proto, že je dobře recyklovatelný. Titanzinkový materiál je vyroben podle STN 988 (STN EN 988). Slitina se skládá z elektrolyticky čistého zinku podle STN 1179 se stupněm ryzosti 99,995 % a z přesně určených podílů přísad mědi a titanu. Velký význam této slitiny spočívá kromě jiných faktorů i v jejich materiálově-technologických vlastnostech.

TITAN
ZINEK



HLINÍK

Hliník se v přírodě nevyskytuje ve své formě. První teorii o jeho existenci vyslovil francouzský chemik Antoine Lavoisier v roce 1778. Hliník poprvé vyrobil v roce 1825 dánský chemik Hans-Christian Oersted. Dřív, než se zjistilo, že hliník lze levně vyrobit z bauxitu, to byl nejdražší kov na světě. Hliník v různých nerostech tvoří 8 % zemské kůry, čímž je po kyslíku a křemíku třetím nejrozšířenějším prvkem. Ve stavebnictví se využívá na objekty, kde se požaduje vysoká odolnost vůči korozi, vyhovující na všechny druhy střech, fasádních profilů, případně okapového systému.

ALU
MINIUM

NATUR



HLINÍK LAKOVANÝ

Hliníkové svítka a plechy se vyrábějí z dobře tvárných hliníkových slitin. Z tohoto důvodu se hliníkové plechy snadno a bezpečně zpracovávají. Hliníkové plechy jsou vhodné pro falcované střechy, fasádní panely, okapový systém, střešní krytiny, případně parapety. Hliník reaguje s kyslíkem ve vzduchu, čímž se vytváří přirozená vrstva oxidu. Tato vrstva poskytuje vynikající ochranu proti korozi.

ALU
MINIUM

POLYESTER



HLINÍK LAKOVANÝ W.15

Hliníkové svítka a plechy se vyrábějí z dobře tvárných hliníkových slitin. Z tohoto důvodu se hliníkové plechy snadno a bezpečně zpracovávají. Hliníkové plechy jsou vhodné pro falcované střechy, fasádní panely, okapový systém, střešní krytiny, případně parapety. Hliník reaguje s kyslíkem ve vzduchu, čímž se vytváří přirozená vrstva oxidu. Tato vrstva poskytuje vynikající ochranu proti korozi.

ALU
MINIUM

W.15



NEREZ

Nerezová ocel je slitina železa, chrómu a někdy niklu a jiných kovů, která má vynikající odolnost proti korozi. Použití nerezové ocele je poměrně nedávné a skutečně se začalo rozvíjet až ve dvacátých letech. Princip legování železa a chrómu pochází z roku 1821, ale až v roce 1904 se zjistilo, že přítomnost chrómu brání korozi. Nerezový plech je vyráběn z vysoce kvalitní nerezové oceli. Ve stavebnictví se nerezový plech používá nejen pro jeho atraktivní vzhled, ale i kvůli dlouhodobé životnosti, jeho ekologické nezávadnosti a vysoké odolnosti vůči korozi. Jeho vlastnosti ho předurčují k všestrannému použití. Práce s tímto materiálem je možná i při nízkých teplotách.

NEREZ

STŘEŠNÍ KRYTINY KJG



LEHKÁ STŘEŠNÍ KRYTINA UNI



Lahká strešná krytina UNI 1
Lahká strešná krytina UNI 2
Střešní doplňky UNI



TRAPÉZOVÉ PROFILY TR



Trapézový profil TR 18 střešní
Trapézový profil TR 35 střešní
Trapézový profil TR 18 fasádní
Trapézový profil TR 35 fasádní
Doplňky trapéz TR

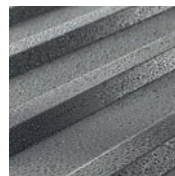

STŘEŠNÍ KRYTINA KJG FALZ



Svitky: 417/500/625/650/670/1 000 mm
Nerezové příponky
Střešní doplňky KJG FALZ

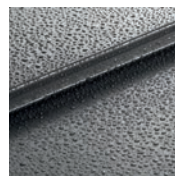

STŘEŠNÍ KRYTINA KJG CLICK SYSTÉM



Střešní krytina KJG CLICK 205 - P, R, T25, T58, PSQ
Střešní krytina KJG CLICK 306 - P, R, T25, T58, PSQ
Střešní krytina KJG CLICK 515 - P, R, T25, T58, PSQ
Střešní doplňky KJG CLICK systém

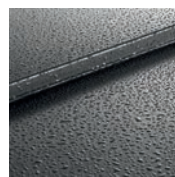

STŘEŠNÍ KRYTINA KJG ŠABLONA



Střešní krytina KJG šablona 350 x 350
Střešní doplňky KJG šablona

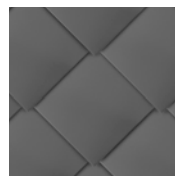

FASÁDNÍ PANEL KJG

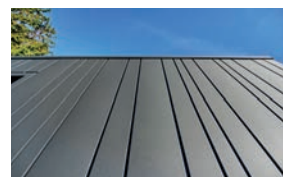
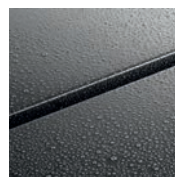

PŘIPRAVUJEME



TERRAN®



TERRAN® – tašky DANUBIA
TERRAN® – betonové doplňky

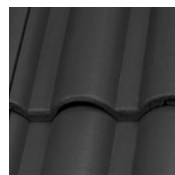



Detail lehké střešní krytiny UNI 2



Objekt: Vinný dům EDO

Země: Slovensko – Čajkov

Architekt: Ing. arch. Peter Bouda

Realizační firma: Kontrakting stavebné montáže, spol. s r.o.

Typ stavby: novostavba

Materiál: hliník lakovaný W.15

Barva: mechově zelená W.15

RAL: 6005

Zpracování střechy: střešní krytina KJG FALZ, zachytávače sněhu

Zpracování okapového systému: okapový systém půlkruhový



Odkaz na shlédnutí videa.



KJG se specializuje nejen na okapový systém ale také střešní krytiny, střešní doplňky a mnoho dalšího. Všechny výrobky mají ustálené barvy a harmonicky ladí jako celek. Naší prioritou však zůstává zabezpečení maximální kvality, nabídky spolehlivých produktů a řešení střešních a okapových systémů.

OKAPOVÝ SYSTÉM KJG

STŘEŠNÍ KRYTINA KJG FALZ

ZÁVĚTRNÁ LIŠTA

STŘEŠNÍ HŘEBENÁČ

ZACHYTÁVAČE SNĚHU

STŘEŠNÍ SCHODY

VĚTRACÍ KOMÍNY

DEHN – HROMOSVODOVÝ SYSTÉM

Profesionální střešní řešení KJG

Pokud hledáte správné řešení pro zastřešení vašeho objektu popřípadě odvedení vody ze střechy u nás vždy najdeme společné řešení. V KJG již 30 let zajišťujeme profesionální střešní řešení a okapové systémy. Montáž výrobků KJG je možná na všechny druhy staveb, o čemž svědčí i reference na speciální projekty, které jsme již v minulosti realizovali.



Barva: světlá šedá W.15, antracit W.15
Zpracování: atypický fasádní a podhledový profil



Barva: prePATINA SG schiefergrau (bitlicovo šedá)
Zpracování: šablony



Barva: rally červená, antracit
Zpracování: střešní krytina KJG FALZ



Barva: mechově zelená W.15
Zpracování: střešní krytina KJG FALZ



Barva: prePATINA SG schiefergrau (bridlicovo šedá)
Zpracování: střešní krytina FALZ

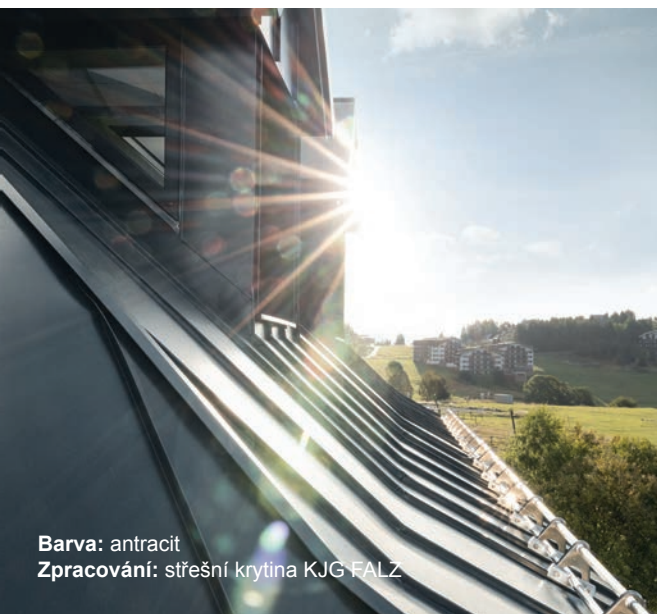

Barva: antracit
Zpracování: střešní krytina KJG FALZ



Barva: bielo hliníková
Zpracování: střešní krytina KJG FALZ



Barva: prePATINA BG blaugrau (modro šedá)
Zpracování: šablony, dvojitá stojatá drážka, QuickStep

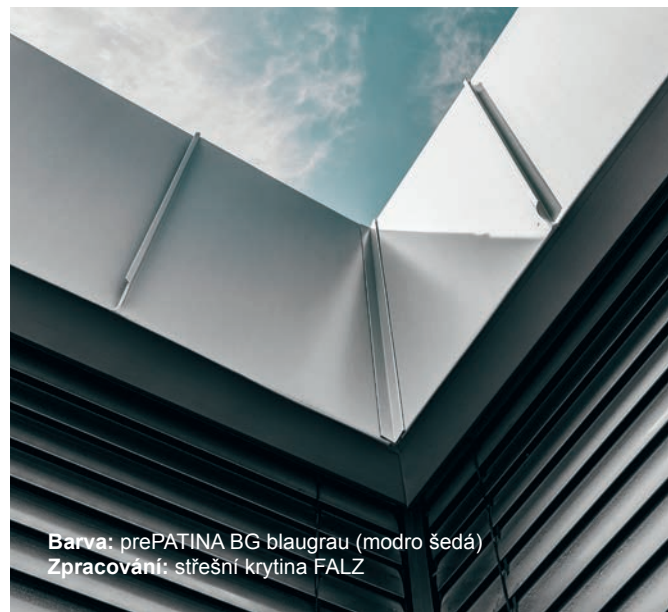

Barva: prePATINA BG blaugrau (modro šedá)
Zpracování: střešní krytina FALZ

Samozřejmě! V **KJG** nabízíme široké spektrum služeb, abychom vyhověli různým potřebám našich zákazníků. Zákazníci jsou pro nás vždy na prvním místě a proto se snažíme zajistit jejich spokojenost a zaručit, že dostanou služby, které vyhovují jejich konkrétním potřebám.



Odborné poradenství

Tvoří vyškolený tým lidí, kteří umí poradit při výběru vhodného materiálu, střešní krytiny a poskytnout veškeré informace, jaké po nás zákazníci požadují.



Ohýbací centrum KJG

Ohýbací zařízení se nacházejí po celé síti KJG, zákazníci mohou zařízení obsluhovat po zaškolení personálu a ohýbat potřebné materiály.

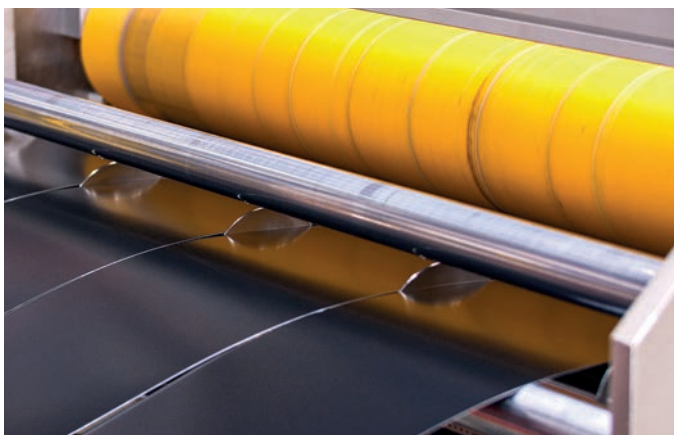

Dělení svitků

Je technologie, která umožňuje přesné dělení materiálů na požadovanou šířku a délku dle potřeby zákazníků.



Doprava

Služba vlastní dopravy je skvělou možností pro zákazníky, kteří potřebují rychlé a spolehlivé doručení zboží nebo materiálů.



Výroba na míru

Umožňuje výrobu výrobků podle přesných specifikací a požadavků zákazníka jako jsou například střešní krytiny, atypické profily a mnoho dalšího.



Půjčovna nářadí

Nabízíme širokou škálu nástrojů a strojů na krátkodobé a dlouhodobé pronájmy jako jsou falzovací zařízení, kleště a mnoho dalšího.

PROHLÁŠENÍ O PARAMETRECH PLECHOVÉ PROFILY A TVAROVKY

č. 0001/2025

Vydání v souladu s přílohou III k nařízení (EU) č. 305/2011 a vyhláškou MVOVR SR č. 162/2013 Z.z. a zákonem č. 133/2013 Z.z.

1. Druhový a obchodní název výrobku:	Plechové profily a tvarovky (plechovky a tráhy), metalizačné povrchové: Faraport - pružný plechový profil, A1 + pružný plechový profil.
2. Typ, číslo výrobku alebo číslo techn. dat, alebo jakýkoľvek jiný prvek umožňujúci identifikáciu stavebného výrobku:	Typ A D16 vo balení - ošar výrobku.
3. Účelová skupina normy vzťahujúcej sa na výrobok (označená, rok vydania a názov):	STN EN 1472:2006
4. SK technická požiadavka, pokud bylo pro výrobek vyžadováno, rok vydání a název:	Nevhodná na
5. Záplňová použitá stavebného výrobku v súlade s aplikovanou účelovou normou alebo SK technickým požiadavkami:	Plechové profily a tvarovky (plechovky a tráhy) súvisiaci s plechovými profilmi, aplikovanými v obvodových výruboch v ochranných a zábrusných systémoch.
6. Ochranné zloženie, adhras adhras, IČO výrobca a meno výroby:	KJG a.s., Malinová 800/11, SK-916 21 ČAČHTICE, IČO 31436651, ul. Malinová 800/11, Čačhtice 916 21
7. Jediná v adhras spoločnostného zápisu, ja spoločnosť:	Nevhodná na
8. Spoločný systém nede systému prevádzkového parametra podľa vyhlášky MVOVR SR č. 162/2013 Z.z.:	System IV
9. Oznámenie SK certifikácie a datum (dátum) vydania, pokud byly vyžadovány, v název autorizovaného osoby, která ho vydala:	Nevhodná na

DEKLAROVANÉ PARAMETRY

POSGATNÉ VLASTNOSTI	PARAMETRY	PROTOKOL O ZNÁJUCÍ, VÝPOČTU A POD.
Všechné vlastnosti	V souladu s článkem 8 STN EN 1472	Průběh o číslo: 0.000204M01 z 2.1.2024
Raměný výrobek	V souladu s článkem 8 STN EN 1472	Průběh o číslo: 0.000204M01 z 2.1.2024
Označovací údaje	V souladu s článkem 8 STN EN 1472	Průběh o číslo: 0.000204M01 z 2.1.2024

Toto SK prohlášení o parametrech se vydává na výhradní odpovědnost výrobce uvedeného v bodě 6.

KJG a.s.
Malinová 800/11, Čačhtice 916 21

V Čačhticích: 2.1.2024

Edvard Kolář ml., předseda představenstva

PROHLÁŠENÍ O PARAMETRECH STŘEŠNÍ, ČELNÍ A NÁSTŘEŠNÍ ŽLABOVÝ HÁK

č. 0002/2025

Vydání v souladu s přílohou III k nařízení (EU) č. 305/2011 a vyhláškou MVOVR SR č. 162/2013 Z.z. a zákonem č. 133/2013 Z.z.

1. Druhový a obchodní název výrobku:	Střešní, čelní a nástřešní žlabový hák (žlabový a hranový), metalizačné povrchové: Faraport - pružný plechový profil, A1 + pružný plechový profil.
2. Typ, číslo výrobku alebo číslo techn. dat, alebo jakýkoľvek jiný prvek umožňujúci identifikáciu stavebného výrobku:	Typ A D16 vo balení - ošar výrobku.
3. Účelová skupina normy vzťahujúcej sa na výrobok (označená, rok vydania a názov):	STN EN 1402:2005
4. SK technická požiadavka, pokud bylo pro výrobek vyžadováno, rok vydání a název:	Nevhodná na
5. Záplňová použitá stavebného výrobku v súlade s aplikovanou účelovou normou alebo SK technickým požiadavkami:	Zábrusné tráhy jsou určeny k uchycení a opevnění odvodňovacího štábu.
6. Ochranné zloženie, adhras adhras, IČO výrobca a meno výroby:	KJG a.s., Malinová 800/11, SK-916 21 ČAČHTICE, IČO 31436651, ul. Malinová 800/11, Čačhtice 916 21
7. Jediná v adhras spoločnostného zápisu, ja spoločnosť:	Nevhodná na
8. Spoločný systém nede systému prevádzkového parametra podľa vyhlášky MVOVR SR č. 162/2013 Z.z.:	System IV
9. Oznámenie SK certifikácie a datum (dátum) vydania, pokud byly vyžadovány, v název autorizovaného osoby, která ho vydala:	Nevhodná na

DEKLAROVANÉ PARAMETRY

POSGATNÉ VLASTNOSTI	PARAMETRY	PROTOKOL O ZNÁJUCÍ, VÝPOČTU A POD.
Všechné vlastnosti	V souladu s článkem 4 STN EN 1402	Průběh o číslo: 0.000204M01 z 2.1.2024
Označovací údaje	V souladu s článkem 4 STN EN 1402	Průběh o číslo: 0.000204M01 z 2.1.2024
Materiálové údaje	V souladu s článkem 4 STN EN 1402	Průběh o číslo: 0.000204M01 z 2.1.2024

Toto SK prohlášení o parametrech se vydává na výhradní odpovědnost výrobce uvedeného v bodě 6.

KJG a.s.
Malinová 800/11, Čačhtice 916 21

V Čačhticích: 2.1.2024

Edvard Kolář ml., předseda představenstva

PROHLÁŠENÍ O PARAMETRECH OKAPOVÉ STŘEŠNÍ ŽLABY A ODPAVDOVÉ ROURY

č. 0003/2025

Vydání v souladu s přílohou III k nařízení (EU) č. 305/2011 a vyhláškou MVOVR SR č. 162/2013 Z.z. a zákonem č. 133/2013 Z.z.

1. Druhový a obchodní název výrobku:	Okapové střešní žlaby a odpadové roury s příslušením: Střešní a hranný metalizačné povrchové: Faraport - pružný plechový profil, A1 + pružný plechový profil.
2. Typ, číslo výrobku alebo číslo techn. dat, alebo jakýkoľvek jiný prvek umožňujúci identifikáciu stavebného výrobku:	Typ A D16 vo balení - ošar výrobku.
3. Účelová skupina normy vzťahujúcej sa na výrobok (označená, rok vydania a názov):	STN EN 12120:2005
4. SK technická požiadavka, pokud bylo pro výrobek vyžadováno, rok vydání a název:	Nevhodná na
5. Záplňová použitá stavebného výrobku v súlade s aplikovanou účelovou normou alebo SK technickým požiadavkami:	Okapové střešní žlaby a odpadové roury s příslušením jsou určeny k odvodu deštěvé vody a vody z nachytlého kroku z průmyslových a stavebních objektů.
6. Ochranné zloženie, adhras adhras, IČO výrobca a meno výroby:	KJG a.s., Malinová 800/11, SK-916 21 ČAČHTICE, IČO 31436651, ul. Malinová 800/11, Čačhtice 916 21
7. Jediná v adhras spoločnostného zápisu, ja spoločnosť:	Nevhodná na
8. Spoločný systém nede systému prevádzkového parametra podľa vyhlášky MVOVR SR č. 162/2013 Z.z.:	System IV
9. Oznámenie SK certifikácie a datum (dátum) vydania, pokud byly vyžadovány, v název autorizovaného osoby, která ho vydala:	Nevhodná na

DEKLAROVANÉ PARAMETRY

POSGATNÉ VLASTNOSTI	PARAMETRY	PROTOKOL O ZNÁJUCÍ, VÝPOČTU A POD.
Všechné vlastnosti	V souladu s článkem 5 STN EN 12120	Průběh o číslo: 0.000204M01 z 2.1.2024
Raměný výrobek	V souladu s článkem 5 STN EN 12120	Průběh o číslo: 0.000204M01 z 2.1.2024
Označovací údaje	V souladu s článkem 5 STN EN 12120	Průběh o číslo: 0.000204M01 z 2.1.2024

Toto SK prohlášení o parametrech se vydává na výhradní odpovědnost výrobce uvedeného v bodě 6.

KJG a.s.
Malinová 800/11, Čačhtice 916 21

V Čačhticích: 2.1.2024

Edvard Kolář ml., předseda představenstva

Plechové profily a tvarovky

Žlabové háky

Střešní žlaby a odpadové roury

PROHLÁŠENÍ O PARAMETRECH SAMONOSNÁ STŘEŠNÍ KOVOVÁ KRYTINA

č. 0004/2025

Vydání v souladu s přílohou III k nařízení (EU) č. 305/2011 a vyhláškou MVOVR SR č. 162/2013 Z.z. a zákonem č. 133/2013 Z.z.

1. Druhový a obchodní název výrobku:	Samonosná ocelová střešní krytina (LH1) v LH2 a pláňových prepravách: LH1 15-20, LH1 20-25, LH1 25-30, metalizačné povrchové ošar a hĺbkú prepravu: LH2 15-20, LH2 20-25, LH2 25-30.
2. Typ, číslo výrobku alebo číslo techn. dat, alebo jakýkoľvek jiný prvek umožňujúci identifikáciu stavebného výrobku:	Typ A D16 vo balení - ošar výrobku.
3. Účelová skupina normy vzťahujúcej sa na výrobok (označená, rok vydania a názov):	STN EN 1472:2006
4. SK technická požiadavka, pokud bylo pro výrobek vyžadováno, rok vydání a název:	Nevhodná na
5. Záplňová použitá stavebného výrobku v súlade s aplikovanou účelovou normou alebo SK technickým požiadavkami:	Střešní krytina je určena pro použití v LH2 a pláňových prepravách. Všechny výrobky jsou určeny k použití v LH2 a pláňových prepravách. Všechny výrobky jsou určeny k použití v LH2 a pláňových prepravách. Všechny výrobky jsou určeny k použití v LH2 a pláňových prepravách.
6. Ochranné zloženie, adhras adhras, IČO výrobca a meno výroby:	KJG a.s., Malinová 800/11, SK-916 21 ČAČHTICE, IČO 31436651, ul. Malinová 800/11, Čačhtice 916 21
7. Jediná v adhras spoločnostného zápisu, ja spoločnosť:	Nevhodná na
8. Spoločný systém nede systému prevádzkového parametra podľa vyhlášky MVOVR SR č. 162/2013 Z.z.:	System III
9. Oznámenie SK certifikácie a datum (dátum) vydania, pokud byly vyžadovány, v název autorizovaného osoby, která ho vydala:	Nevhodná na

DEKLAROVANÉ PARAMETRY

VLASTNOST	DEKLAROVANÁ HODNOTA NEBO TROSA PODLE	ČÍSLO PROTOKOLU O ZNÁJUCÍ A POD. NA LABORATOR.
Všechné vlastnosti	V souladu s článkem 8 STN EN 1472	Průběh o číslo: 0.000204M01 z 2.1.2024
Raměný výrobek	V souladu s článkem 8 STN EN 1472	Průběh o číslo: 0.000204M01 z 2.1.2024

Toto SK prohlášení o parametrech se vydává na výhradní odpovědnost výrobce uvedeného v bodě 6.

KJG a.s.
Malinová 800/11, Čačhtice 916 21

V Čačhticích: 2.1.2024

Edvard Kolář ml., předseda představenstva

PROHLÁŠENÍ O PARAMETRECH SAMONOSNÉ OCELOVÉ TRAPEZOVÉ PROFILY

č. 0005/2025

Vydání v souladu s přílohou III k nařízení (EU) č. 305/2011 a vyhláškou MVOVR SR č. 162/2013 Z.z. a zákonem č. 133/2013 Z.z.

1. Druhový a obchodní název výrobku:	Samonosná ocelová trapezová profily s pláňovým prepravou: TR-KJG 10A, TR-KJG 10A, TR-KJG 10A, TR-KJG 10A (uhľákové); TR-KJG 10B, TR-KJG 10B, TR-KJG 10B, TR-KJG 10B (uhľákové).
2. Typ, číslo výrobku alebo číslo techn. dat, alebo jakýkoľvek jiný prvek umožňujúci identifikáciu stavebného výrobku:	Typ A D16 vo balení - ošar výrobku.
3. Účelová skupina normy vzťahujúcej sa na výrobok (označená, rok vydania a názov):	STN EN 1472:2006
4. SK technická požiadavka, pokud bylo pro výrobek vyžadováno, rok vydání a název:	Nevhodná na
5. Záplňová použitá stavebného výrobku v súlade s aplikovanou účelovou normou alebo SK technickým požiadavkami:	Ocelové trapezové profily se využívají k střešnímu a pláňovému prepravu. Jsou určeny k použití v LH2 a pláňových prepravách. Všechny výrobky jsou určeny k použití v LH2 a pláňových prepravách. Všechny výrobky jsou určeny k použití v LH2 a pláňových prepravách.
6. Ochranné zloženie, adhras adhras, IČO výrobca a meno výroby:	KJG a.s., Malinová 800/11, SK-916 21 ČAČHTICE, IČO 31436651, ul. Malinová 800/11, Čačhtice 916 21
7. Jediná v adhras spoločnostného zápisu, ja spoločnosť:	Nevhodná na
8. Spoločný systém nede systému prevádzkového parametra podľa vyhlášky MVOVR SR č. 162/2013 Z.z.:	System III
9. Oznámenie SK certifikácie a datum (dátum) vydania, pokud byly vyžadovány, v název autorizovaného osoby, která ho vydala:	Nevhodná na

DEKLAROVANÉ PARAMETRY

VLASTNOST	DEKLAROVANÁ HODNOTA NEBO TROSA PODLE	ČÍSLO PROTOKOLU O ZNÁJUCÍ A POD. NA LABORATOR.
Všechné vlastnosti	V souladu s článkem 8 STN EN 1472	Průběh o číslo: 0.000204M01 z 2.1.2024
Raměný výrobek	V souladu s článkem 8 STN EN 1472	Průběh o číslo: 0.000204M01 z 2.1.2024

Toto SK prohlášení o parametrech se vydává na výhradní odpovědnost výrobce uvedeného v bodě 6.

KJG a.s.
Malinová 800/11, Čačhtice 916 21

V Čačhticích: 2.1.2024

Edvard Kolář ml., předseda představenstva

PROHLÁŠENÍ O PARAMETRECH STŘEŠNÍ ZACHYTÁVAČE SNĚHU

č. 0006/2025

Vydání v souladu s přílohou III k nařízení (EU) č. 305/2011 a vyhláškou MVOVR SR č. 162/2013 Z.z. a zákonem č. 133/2013 Z.z.

1. Druhový a obchodní název výrobku:	Střešní zachytávací sněhu, metalizačné povrchové: Faraport - pružný plechový profil, A1 + pružný plechový profil.
2. Typ, číslo výrobku alebo číslo techn. dat, alebo jakýkoľvek jiný prvek umožňujúci identifikáciu stavebného výrobku:	Typ A D16 vo balení - ošar výrobku.
3. Účelová skupina normy vzťahujúcej sa na výrobok (označená, rok vydania a názov):	STN EN 1472:2006
4. SK technická požiadavka, pokud bylo pro výrobek vyžadováno, rok vydání a název:	Nevhodná na
5. Záplňová použitá stavebného výrobku v súlade s aplikovanou účelovou normou alebo SK technickým požiadavkami:	Střešní zachytávací sněhu jsou určeny k zachycení sněhu a jeho odvozu do odvodňovacího systému. Jsou určeny k použití v LH2 a pláňových prepravách.
6. Ochranné zloženie, adhras adhras, IČO výrobca a meno výroby:	KJG a.s., Malinová 800/11, SK-916 21 ČAČHTICE, IČO 31436651, ul. Malinová 800/11, Čačhtice 916 21
7. Jediná v adhras spoločnostného zápisu, ja spoločnosť:	Nevhodná na
8. Spoločný systém nede systému prevádzkového parametra podľa vyhlášky MVOVR SR č. 162/2013 Z.z.:	System IV
9. Oznámenie SK certifikácie a datum (dátum) vydania, pokud byly vyžadovány, v název autorizovaného osoby, která ho vydala:	Nevhodná na

DEKLAROVANÉ PARAMETRY

VLASTNOST	DEKLAROVANÁ HODNOTA NEBO TROSA PODLE	ČÍSLO PROTOKOLU O ZNÁJUCÍ A POD. NA LABORATOR.
Všechné vlastnosti	V souladu s článkem 8 STN EN 1472	Průběh o číslo: 0.000204M01 z 2.1.2024
Raměný výrobek	V souladu s článkem 8 STN EN 1472	Průběh o číslo: 0.000204M01 z 2.1.2024

Toto SK prohlášení o parametrech se vydává na výhradní odpovědnost výrobce uvedeného v bodě 6.

KJG a.s.
Malinová 800/11, Čačhtice 916 21

V Čačhticích: 2.1.2024

Edvard Kolář ml., předseda představenstva

Střešní krytina

Trapezové profily

Střešní zachytávací sněhu

PROHLÁŠENÍ O PARAMETRECH KJG STŘEŠNÍ KRYTINA ČTVEREC

č. 0007/2025

Vydání v souladu s přílohou III k nařízení (EU) č. 305/2011 a vyhláškou MVOVR SR č. 162/2013 Z.z. a zákonem č. 133/2013 Z.z.

1. Druhový a obchodní název výrobku:	KJG Střešní krytina čtverec 20x25, metalizačné povrchové: Faraport - pružný plechový profil, A1 + pružný plechový profil.
2. Typ, číslo výrobku alebo číslo techn. dat, alebo jakýkoľvek jiný prvek umožňujúci identifikáciu stavebného výrobku:	Typ A D16 vo balení - ošar výrobku.
3. Účelová skupina normy vzťahujúcej sa na výrobok (označená, rok vydania a názov):	STN EN 1472:2006
4. SK technická požiadavka, pokud bylo pro výrobek vyžadováno, rok vydání a název:	Nevhodná na
5. Záplňová použitá stavebného výrobku v súlade s aplikovanou účelovou normou alebo SK technickým požiadavkami:	Střešní krytina je určena pro použití v LH2 a pláňových prepravách. Všechny výrobky jsou určeny k použití v LH2 a pláňových prepravách. Všechny výrobky jsou určeny k použití v LH2 a pláňových prepravách.
6. Ochranné zloženie, adhras adhras, IČO výrobca a meno výroby:	KJG a.s., Malinová 800/11, SK-916 21 ČAČHTICE, IČO 31436651, ul. Malinová 800/11, Čačhtice 916 21
7. Jediná v adhras spoločnostného zápisu, ja spoločnosť:	Nevhodná na
8. Spoločný systém nede systému prevádzkového parametra podľa vyhlášky MVOVR SR č. 162/2013 Z.z.:	System IV
9. Oznámenie SK certifikácie a datum (dátum) vydania, pokud byly vyžadovány, v název autorizovaného osoby, která ho vydala:	Nevhodná na

DEKLAROVANÉ PARAMETRY

VLASTNOST	DEKLAROVANÁ HODNOTA NEBO TROSA PODLE	ČÍSLO PROTOKOLU O ZNÁJUCÍ A POD. NA LABORATOR.
Všechné vlastnosti	V souladu s článkem 8 STN EN 1472	Průběh o číslo: 0.000204M01 z 2.1.2024
Raměný výrobek	V souladu s článkem 8 STN EN 1472	Průběh o číslo: 0.000204M01 z 2.1.2024

Toto SK prohlášení o parametrech se vydává na výhradní odpovědnost výrobce uvedeného v bodě 6.

KJG a.s.
Malinová 800/11, Čačhtice 916 21

V Čačhticích: 2.1.2024

Edvard Kolář ml., předseda představenstva

BUREAU VERITAS
Certification

KJG a.s.
Malinová 800/11, 916 21 Čačhtice
Slovenská republika

Toto je certifikát pro vaše podnikání, založený na příloze certifikátu.

Bureau Veritas Certification Holding SAS - UK Branch měly osvědčení za systém managementu v souladu s požadavky organizace a byl posouzen a shledán ve shodě s požadavky následujícího certifikátu normy

ISO 9001:2015
Oblast certifikace

POVRCHOVÉ ÚPRAVY KOVŮ, PRAŠKOVÉ LAKOVÁNÍ.

Datum počátečního schválení:	30.07.2004
Konec platnosti certifikátu:	18.08.2025
Datum certifikačního auditu:	06.08.2025
Platící datum certifikačního cyklu:	18.08.2025

Tento certifikát platí za předpokladu následného uplatňování udržovací funkčnosti systému managementu do: 31.08.2025

Certifikát č.: SK-428 8870 Verze: 1 Datum revize: 13.08.2025

Edvard Kolář

Ing. Edvard Jamrich
Předseda JMS

ČECH STŘECHAŘŮ SLOVENSKA
SOCIÉTNY DOMEŠK VEJLIK, STRECHÁRI/PORUČIKÁ, BLENANCI A KOLÁRI

UDELUJE CERTIFIKÁT ČÍSLO 30/2026 POTVRZUJÍCÍ, ŽE FIRMA

KJG a.s.
Čačhtice

SPĚLNĚ VŠETKY KVALITATIVNÍ KRITÉRIÁ PRE ČLENSTVO V ČECHU STŘECHAŘŮ SLOVENSKA, OBJEMOM ROČNĚHO OBROTU VÝROBY A ODBOROU A FINANČNÍM ČLENSKÝM PŘÍSPĚVKOM BOLA ZARADENÁ DO KATEGÓRIE

PARTNERSKÝ ČLEN CSS
NA ROK

2026

Edvard Kolář

Ing. Edvard Jamrich
Předseda JMS

Střešní krytina čtverec

Certifikát ISO lakovna

Cech Střechařů Slovenska



PRODEJNÍ MÍSTA KJG



1. Čachtice



KJG a.s. prodejna

916 21 Čachtice
Družstevná 746/32

e-mail: kjgcam@kjg.sk

telefon: +421 32 774 34 26



2. Bratislava



KJG a.s. obchodní centrum

831 09 Bratislava
Rybničná 49

e-mail: kjgba@kjg.sk

telefon: +421 2 482 030 09



3. Nitra



KJG a.s. prodejna

949 01 Nitra
Cabajská 23

e-mail: kjgnr@kjg.sk

telefon: +421 37 692 27 00

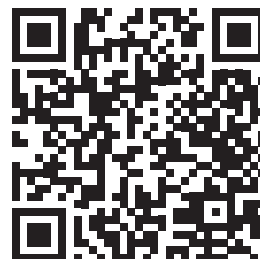

4. Banská Bystrica

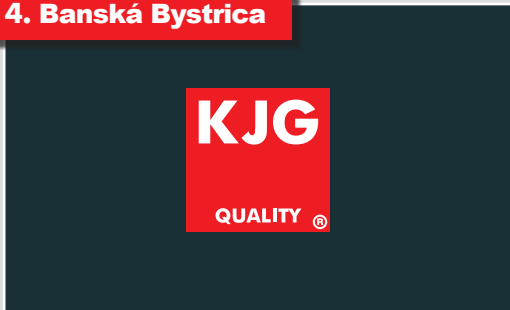

KJG a.s. prodejna

974 05 Banská Bystrica
Zvolenská cesta 14

e-mail: kjgbb@kjg.sk

telefon: +421 48 471 79 00

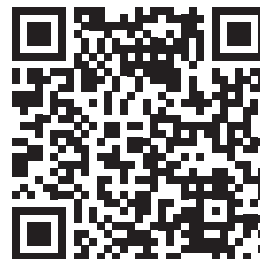

5. Varaždin



KJG d.o.o. prodejna

422 04 Turčin - Donji Knežinec
Ulica kralja Andrije II. 4

e-mail: kjg@kjg.hr

telefon: +385 42 206 136



Prodejce KJG



Bližší info

Scan QR code



1 KVALITNÍ VÝROBKY S DLOUHOU TRADICÍ

KJG, a. s., působí na trhu od roku 1993 a přináší výrobky nejvyšší kvality. Důkazem toho jsou četné certifikáty STN a ISO týkající se kvality a odolnosti výrobků společnosti.

2 KOMPLETNÍ STŘEŠNÍ SYSTÉM

Nejsme jen výrobcí okapového systému! V našem portfoliu najdete širokou nabídku střešních krytin, sněhových zachytávačů, střešních doplňků a mnoho dalšího. Všechny komponenty dohromady tvoří designový celek.

3 ŠIROKÁ ŠKÁLA MATERIÁLŮ

Patříme mezi multimetalické společnosti, v naší nabídce najdete 7 základních materiálů a samozřejmě lakované plechy ve více než 50 barevných provedeních a povrchových úpravách.

4 SNADNÁ MONTÁŽ

V našem vývojevém centru pravidelně pracujeme na inovacích našich produktů, abychom zajistili rychlou a snadnou montáž.

5 DODÁVKA PŘÍMO NA PŘÁNÍ

Naší další výhodou je flotila vozidel, která zajišťuje bezpečné a přímé doručení materiálu k vám. K dispozici máme vozidla s hydraulickou rukou, hydraulickým čelem a také menší dodávky.

6 ODOLNÉ PROTI POVĚTRNOSTNÍM VLIVŮM

Produkty KJG jsou vyrobeny z vysoce kvalitních materiálů, které jsou odolné vůči nežádoucím povětrnostním podmínkám, jako je silný vítr, sluneční záření, nízké nebo vysoké teploty.

7 ESTETICKÝ VZHLED

Kromě kvality se naše výrobky vyznačují také estetickým vzhledem. Splňují náročné architektonické podmínky a dokonale doplňují exteriér vašich budov.

8 KJG®

Díky našim obchodním partnerům jsou naše výrobky dostupné nejen na Slovensku, ale v rámci Evropy. Jsme schopni zajistit zákazníkům mezinárodně nepřetržitou dostupnost výrobků a služeb.

9 VLASTNÍ LAKOVNA

Díky naší práškové lakovně jsme se stali nezávislími a naše výrobky mají barevnou stálost a trvanlivost. Používáme technologii keramického potahování kovů. Proto dosahujeme vysokých hodnot přilnavosti práškového lakování a odolnosti proti korozi.

10 REFERENCE

Naše výrobky jsou vhodné pro všechny typy staveb, o čemž svědčí i reference týkající se speciálních projektů, které jsme již v minulosti realizovali.

Objekt: Kamenná chata pod Chopkem - 1985 m n.m.

Země: Slovensko – Nízke Tatry

Architekt: Ing. arch. Emil Krížo

Realizační firma: Michal Čík – PAMASTAV s.r.o.

Typ stavby: rekonstrukce

Materiál: TATA STEEL Colorcoat Prisma®,
TATA STEEL Colorcoat® SDP 35 - RWG

Barva: rally červená, antracit

RAL: 3020, 7016

Zpracování střešky: střešní krytina KJG FALZ, zachytávače sněhu

Zpracování okapového systému: okapový systém půlkruhový



KJG
QUALITY

UNI

LEHKÁ STŘEŠNÍ KRYTINA UNI A DOPLŇKY

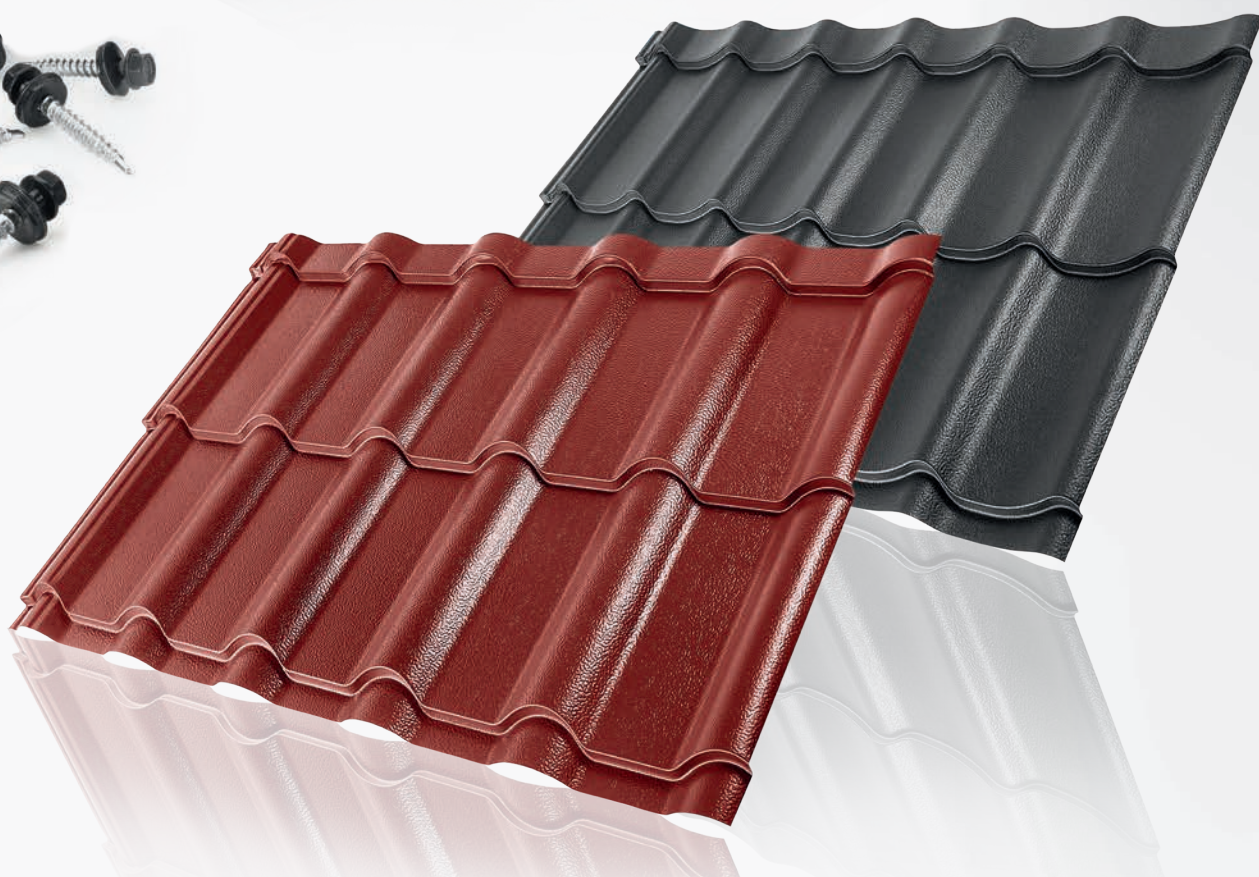

**Lehká střešní krytina UNI – pozink lakovaný**

■	Lehká střešní krytina UNI 1 – TATA	32
■	Lehká střešní krytina UNI 1 MATT – TATA	34
■	Lehká střešní krytina UNI 1 STUCCO – TATA	35
■	Lehká střešní krytina UNI 1 MATT STUCCO – TATA	35
■	Lehká střešní krytina UNI 2 – TATA	36
■	Lehká střešní krytina UNI 2 MATT – TATA	38
■	Lehká střešní krytina UNI 2 STUCCO – TATA	39
■	Lehká střešní krytina UNI 2 MATT STUCCO – TATA	39
■	Lehká střešní krytina UNI 1 – MARCEGAGLIA	40
■	Lehká střešní krytina UNI 1 MATT – MARCEGAGLIA	41
■	Lehká střešní krytina UNI 1 standard – MARCEGAGLIA	41
■	Lehká střešní krytina UNI 2 – MARCEGAGLIA	42
■	Lehká střešní krytina UNI 2 MATT – MARCEGAGLIA	43
■	Lehká střešní krytina UNI 2 standard – MARCEGAGLIA	43
■	UNI doplňky – Pozink lakovaný	44

Lehká střešní krytina UNI – hliník lakovaný

■	Lehká střešní krytina UNI 1 – NOVELIS	64
■	Lehká střešní krytina UNI 2 – NOVELIS	65
■	UNI doplňky – Hliník lakovaný	66

Technické a informační pomůcky

■	Informace pro lehkou střešní krytinu UNI	214
---	--	-----



UNI 1 střešní krytina

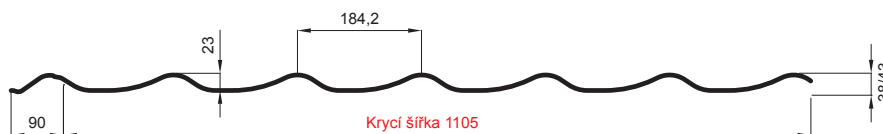

UNI 1 střešní krytina SQ

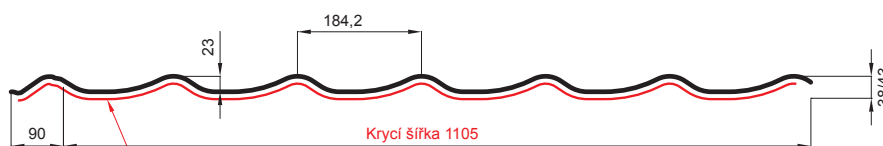

SQ = ANTIKONDENZAČNÍ A PROTIHLUKOVÝ FILC tl. 3 – 4 mm
info: SQ (sound-zvuk, aqua-voda)

L – OPTIMÁLNÍ DÉLKA KRYTINY PRO MODUL 350 mm

počet modulů	čistá délka	minimální délka L	interval pro optimální délku L	maximální délka L
1	350	480	=< L =	700
2	700	830	=< L =	1050
3	1050	1180	=< L =	1400
4	1400	1530	=< L =	1750
5	1750	1880	=< L =	2100
6	2100	2230	=< L =	2450
7	2450	2580	=< L =	2800
8	2800	2930	=< L =	3150
9	3150	3280	=< L =	3500
10	3500	3630	=< L =	3850
11	3850	3980	=< L =	4200
12	4200	4330	=< L =	4550
13	4550	4680	=< L =	4900
14	4900	5030	=< L =	5250
15	5250	5380	=< L =	5600
16	5600	5730	=< L =	5950
17	5950	6080	=< L =	6300
18	6300	6430	=< L =	6650
19	6650	6780	=< L =	7000
20	7000	7130	=< L =	7350
21	7350	7480	=< L =	7700
22	7700	7830	=< L =	8050
23	8050	8180	=< L =	8400

L – optimální délka musí být z výrobních důvodů minimálně rovná, nebo větší než hodnota v levém sloupci tabulky. Minimální délka po střihu konce je 100 mm a maximální 310 mm.

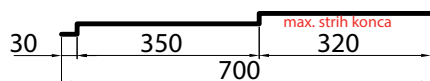

L – OPTIMÁLNÍ DÉLKA KRYTINY PRO MODUL 400 mm

počet modulů	čistá délka	minimální délka L	interval pro optimální délku L	maximální délka L
1	400	530	=< L =	800
2	800	930	=< L =	1200
3	1200	1330	=< L =	1600
4	1600	1730	=< L =	2000
5	2000	2130	=< L =	2400
6	2400	2530	=< L =	2800
7	2800	2930	=< L =	3200
8	3200	3330	=< L =	3600
9	3600	3730	=< L =	4000
10	4000	4130	=< L =	4400
11	4400	4530	=< L =	4800
12	4800	4930	=< L =	5200
13	5200	5330	=< L =	5600
14	5600	5730	=< L =	6000
15	6000	6130	=< L =	6400
16	6400	6530	=< L =	6800
17	6800	6930	=< L =	7200
18	7200	7330	=< L =	7600
19	7600	7730	=< L =	8000
20	8000	8130	=< L =	8400

L – optimální délka musí být z výrobních důvodů minimálně rovná, nebo větší než hodnota v levém sloupci tabulky. Minimální délka po střihu konce je 100 mm a maximální 360 mm.

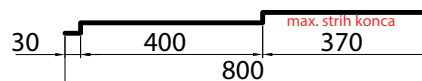

Spodní část
střešní krytiny UNI 1 s filcem SQ

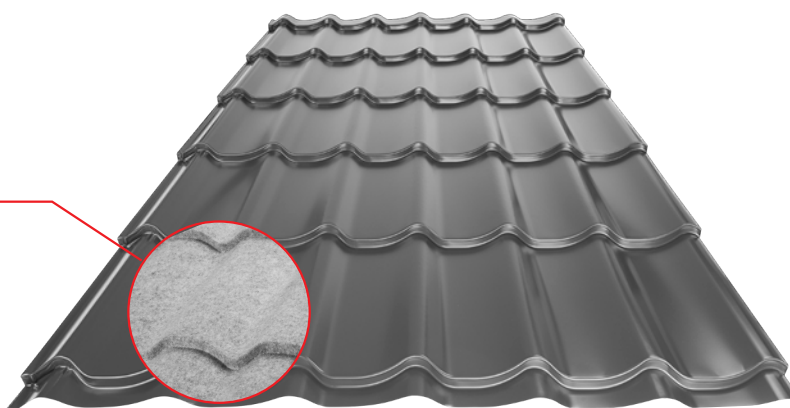



UNI 2 střešní krytina

UNI 2 střešní krytina SQ

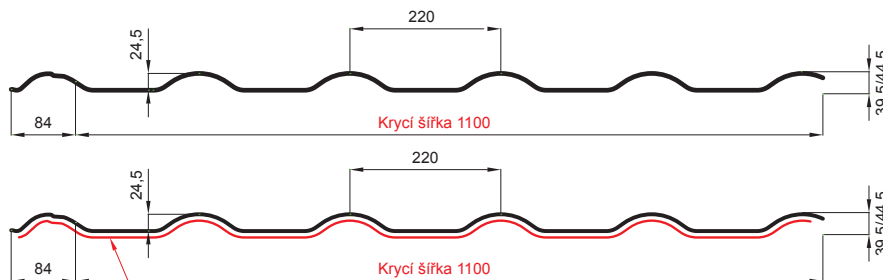

LEHKÁ STŘEŠNÁ
KRYTINA UNI
A DOPLŇKY

L – OPTIMÁLNÍ DÉLKA KRYTINY PRO MODUL 350 mm

počet modulů	čistá délka	minimální délka L	interval pro optimální délku L	maximální délka L
1	350	480	=< L =	700
2	700	830	=< L =	1050
3	1050	1180	=< L =	1400
4	1400	1530	=< L =	1750
5	1750	1880	=< L =	2100
6	2100	2230	=< L =	2450
7	2450	2580	=< L =	2800
8	2800	2930	=< L =	3150
9	3150	3280	=< L =	3500
10	3500	3630	=< L =	3850
11	3850	3980	=< L =	4200
12	4200	4330	=< L =	4550
13	4550	4680	=< L =	4900
14	4900	5030	=< L =	5250
15	5250	5380	=< L =	5600
16	5600	5730	=< L =	5950
17	5950	6080	=< L =	6300
18	6300	6430	=< L =	6650
19	6650	6780	=< L =	7000
20	7000	7130	=< L =	7350
21	7350	7480	=< L =	7700
22	7700	7830	=< L =	8050
23	8050	8180	=< L =	8400

L – optimální délka musí být z výrobních důvodů minimálně rovná, nebo větší než hodnota v levém sloupci tabulky. Minimální délka po střihu konce je 100 mm a maximální 310 mm.

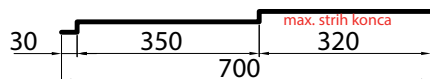

L – OPTIMÁLNÍ DÉLKA KRYTINY PRO MODUL 400 mm

počet modulů	čistá délka	minimální délka L	interval pro optimální délku L	maximální délka L
1	400	530	=< L =	800
2	800	930	=< L =	1200
3	1200	1330	=< L =	1600
4	1600	1730	=< L =	2000
5	2000	2130	=< L =	2400
6	2400	2530	=< L =	2800
7	2800	2930	=< L =	3200
8	3200	3330	=< L =	3600
9	3600	3730	=< L =	4000
10	4000	4130	=< L =	4400
11	4400	4530	=< L =	4800
12	4800	4930	=< L =	5200
13	5200	5330	=< L =	5600
14	5600	5730	=< L =	6000
15	6000	6130	=< L =	6400
16	6400	6530	=< L =	6800
17	6800	6930	=< L =	7200
18	7200	7330	=< L =	7600
19	7600	7730	=< L =	8000
20	8000	8130	=< L =	8400

L – optimální délka musí být z výrobních důvodů minimálně rovná, nebo větší než hodnota v levém sloupci tabulky. Minimální délka po střihu konce je 100 mm a maximální 360 mm.

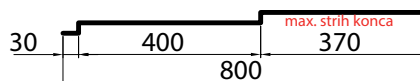

Spodní část
střešní krytiny UNI 2 s filcem SQ

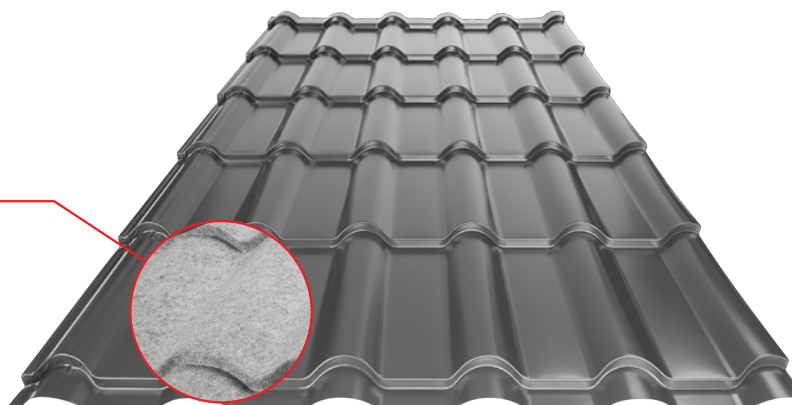



Výhody lehké střešní krytiny UNI

Střešní krytina UNI je určena pro minimální sklon střešní plochy 12° bez příčné spáry a 14° s příčnou spárou, vyrábí se v zakázkových délkách a široké barevné škále 50 barev, v různých materiálech a povrchových úpravách. Má nižší hmotnost oproti pálené nebo betonové tašce. Nejčastěji je používána na obytných domech, církevních a veřejných budovách. Díky našemu plně automatizovanému procesu výroby můžeme krytinu stříhat na požadovanou délku, což umožňuje realizovat i netypické objednávky.

Díky vysoké KJG kvalitě Vám zaručujeme, že krytina vydrží po mnoho let v dokonalém technickém i vizuálním stavu. Plechová krytina má oproti tradiční tašce nejen výhodu nižší hmotnosti, ale je jednodušší na údržbu a lze ji snadněji čistit. Krytina UNI SQ obsahuje antikondenzační a protihlukový filc ze spodní strany, který zvyšuje komfort. Tlumí hluk prostředí a zabraňuje kondenzující vodě jejímu šíření do střešní plochy.



Objekt: El Rancho

Země: Slovensko – Ivanka pri Dunaji

Typ stavby: novostavba

Materiál: pozink lakovaný

Barva: antracit

RAL: 7016

Zpracování střechy: Lehká střešní krytina UNI 1

Zpracování okapového systému: okapový systém půlkruhový



Odkaz na shlédnutí videa.





STŘEŠNÍ KRYTINA UNI 1



Tloušťka v mm		0,50	0,55	0,60
TM	Testa di Moro	052964 *	056900 *	-
AN	Antracit	052681 *	053930 *	053954 *
IC	Intenzivní černá	052773 *	056658 *	-
OC	Ocelově červená	052858 *	052872 *	-
MH	Měděno hnědá	052810 *	056696 *	-
SB	Šedo Bílá	052926 *	056849 *	056863 *
BH	Bílo hliníková	052735 *	056573 *	056597 *
PS	Prachově šedá	-	056801 *	-
MM	Metalická měděná	-	056719 *	-
BHT	Bílo hliníková tmavá	-	056610 *	056634 *
MZ	Mechově zelená	-	056757 *	-
MOT	Modrá tmavá	-	056733 *	-
TZ	Trávnově zelená	-	056924 *	-
TH	Tmavě hnědá ČOKO	146496 *	146519 *	-
B	Bílá	052728 *	056535 *	056559 *
LS	Lehce šedá	-	-	056672 *
SK	Slonová kost	-	-	056887 *
RC	Rally červená	-	056825 *	-
Balení v m ²		zakázkové	zakázkové	zakázkové
Balení v m ²		zakázkové	zakázkové	zakázkové

* Výroba na objednávku

DX51D EN 10346 Z 225 g/m² ZM
S280GD EN 10346 Z 225 g/m² MB (0,60 mm)
PE25μ/PE7μ, Lesk 30% Polyester



STŘEŠNÍ KRYTINA UNI 1 SQ (sound – aqua)

Tloušťka v mm		0,50	0,55	0,60
TM	Testa di Moro	052971 *	056917 *	–
AN	Antracit	052698 *	053947 *	056528 *
IC	Intenzivní černá	052780 *	056665 *	–
OC	Ocelově červená	052865 *	056771 *	–
MH	Měděno hnědá	052827 *	056702 *	–
SB	Šedo Bílá	052933 *	056856 *	056870 *
BH	Bílo hliníková	052742 *	056580 *	056603 *
PS	Prachově šedá	–	056818 *	–
MM	Metalická měděná	–	056726 *	–
BHT	Bílo hliníková tmavá	–	056627 *	056641 *
MZ	Mechově zelená	–	056764 *	–
MOT	Modrá tmavá	–	056740 *	–
TZ	Trávnově zelená	–	056931 *	–
TH	Tmavě hnědá ČOKO	146502 *	146526 *	–
B	Bílá	053008 *	056542 *	056566 *
LS	Lehce šedá	–	–	056689 *
SK	Slonová kost	–	–	056894 *
RC	Rally červená	–	056832 *	–
Balení v m ²		zakázkové	zakázkové	zakázkové
Balení v m ²		zakázkové	zakázkové	zakázkové

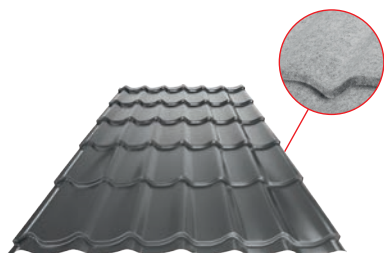

* Výroba na objednávku
SQ = SQ (antikondenzační a protihlukový filc)

DX51D EN 10346 Z 225 g/m² ZM
S280GD EN 10346 Z 225 g/m² MB (0,60 mm)
PE25μ/PE7μ, Lesk 30% Polyester



STŘEŠNÍ KRYTINA UNI 1 MATT

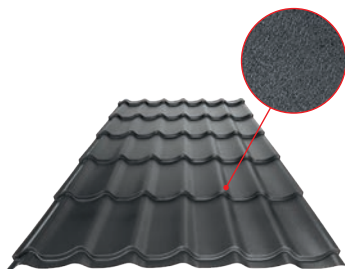

Tloušťka v mm		0,50
ANM	Antracit	052704 *
TMM	Testa di Moro	052988 *
ICM	Intenzivní černá	052797 *
MHM	Měděno hnědá	052834 *
OCM	Ocelově červená	052889 *
PSM	Prachově šedá	052902 *
Balení v m ²		zakázkové
Balení v m ²		zakázkové

* Výroba na objednávku

DX51D EN 10346 Z 225 g/m² ZM
PE35μ/PE7μ – SDP35 MATT-T Polyester

STŘEŠNÍ KRYTINA UNI 1 SQ (sound – aqua) MATT

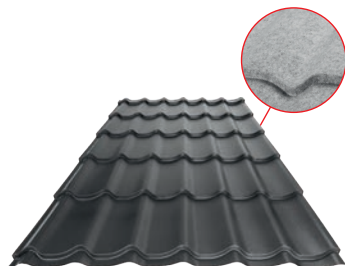

Tloušťka v mm		0,50
ANM	Antracit	052711 *
TMM	Testa di Moro	052995 *
ICM	Intenzivní černá	052803 *
MHM	Měděno hnědá	052841 *
OCM	Ocelově červená	052896 *
PSM	Prachově šedá	052919 *
Balení v m ²		zakázkové
Balení v m ²		zakázkové

* Výroba na objednávku
SQ = SQ (antikondenzační a protihlukový filc)

DX51D EN 10346 Z 225 g/m² ZM
PE35μ/PE7μ – SDP35 MATT-T Polyester



LEHKÁ STŘEŠNÍ
KRYTINA UNI
A DOPLNKY

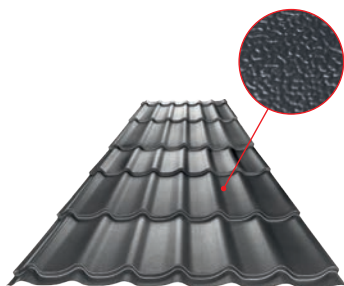

STŘEŠNÍ KRYTINA UNI 1 STUCCO

Tloušťka v mm		0,50
ANS Antracit		059895 *
TMS Testa di Moro		059994 *
ICS Intenzivní černá		059918 *
OCS Ocelově červená		059956 *
MHS Měděno hnědá		059932 *
Balení v m ²		zakázkové
Balení v m ²		zakázkové

* Výroba na objednávku

DX51D EN 10346 Z 225 g/m² ZM
PE25μ/PE7μ, Lesk 30% Polyester

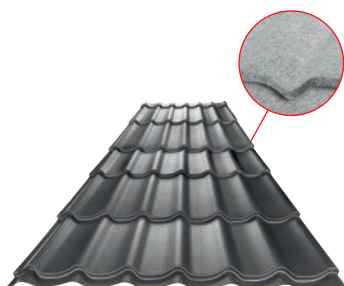

STŘEŠNÍ KRYTINA UNI 1 SQ (sound – aqua) STUCCO

Tloušťka v mm		0,50
ANS Antracit		059901 *
TMS Testa di Moro		060006 *
ICS Intenzivní černá		059925 *
OCS Ocelově červená		059963 *
MHS Měděno hnědá		059949 *
Balení v m ²		zakázkové
Balení v m ²		zakázkové

* Výroba na objednávku
SQ = SQ (antikondenzační a protihlukový filc)

DX51D EN 10346 Z 225 g/m² ZM
PE25μ/PE7μ, Lesk 30% Polyester

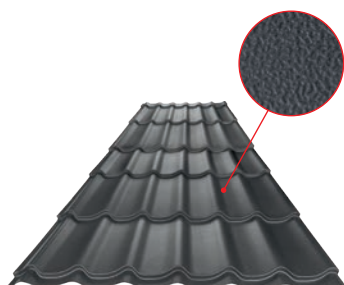

STŘEŠNÍ KRYTINA UNI 1 MATT STUCCO

Tloušťka v mm		0,50
ANMS Antracit		059871 *
TMSS Testa di Moro		059970 *
Balení v m ²		zakázkové
Balení v m ²		zakázkové

* Výroba na objednávku

DX51D EN 10346 Z 225 g/m² ZM
PE35μ/PE7μ – SDP35 MATT-T Polyester

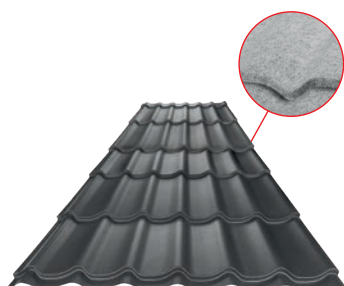

STŘEŠNÍ KRYTINA UNI 1 SQ (sound – aqua) MATT STUCCO

Tloušťka v mm		0,50
ANMS Antracit		059888 *
TMSS Testa di Moro		059987 *
Balení v m ²		zakázkové
Balení v m ²		zakázkové

* Výroba na objednávku
SQ = SQ (antikondenzační a protihlukový filc)

DX51D EN 10346 Z 225 g/m² ZM
PE35μ/PE7μ – SDP35 MATT-T Polyester



STŘEŠNÍ KRYTINA UNI 2



Tloušťka v mm		0,50	0,55	0,60
TM	Testa di Moro	053299 *	057341 *	-
AN	Antracit	053022 *	054043 *	056948 *
IC	Intenzivní černá	053114 *	057082 *	-
OC	Ocelově červená	053190 *	057204 *	-
MH	Měděno hnědá	053152 *	057129 *	-
SB	Šedo Bílá	053251 *	057280 *	057303 *
BH	Bílo hliníková	053077 *	057006 *	057020 *
PS	Prachově šedá	-	057242 *	-
MM	Metalická měděná	-	057143 *	-
BHT	Bílo hliníková tmavá	-	057044 *	057068 *
MZ	Mechově zelená	-	057181 *	-
MOT	Modrá tmavá	-	057167 *	-
TZ	Trávnově zelená	-	057365 *	-
TH	Tmavě hnědá ČOKO	146533 *	146557 *	-
B	Bílá	053060 *	056962 *	056986 *
LS	Lehce šedá	-	-	057105 *
SK	Slonová kost	-	-	057327 *
RC	Rally červená	-	057266 *	-
Balení v m ²		zakázkové	zakázkové	zakázkové
Balení v m ²		zakázkové	zakázkové	zakázkové

* Výroba na objednávku

DX51D EN 10346 Z 225 g/m² ZM
S280GD EN 10346 Z 225 g/m² MB (0,60 mm)
PE25μ/PE7μ, Lesk 30% Polyester



STŘEŠNÍ KRYTINA UNI 2 SQ (sound – aqua)

Tloušťka v mm		0,50	0,55	0,60
TM	Testa di Moro	053305 *	057358 *	–
AN	Antracit	053039 *	054050 *	056955 *
IC	Intenzivní černá	053121 *	057099 *	–
OC	Ocelově červená	053206 *	057211 *	–
MH	Měděno hnědá	053169 *	057136 *	–
SB	Šedo Bílá	053268 *	057297 *	057310 *
BH	Bílo hliníková	053084 *	057013 *	057037 *
PS	Prachově šedá	–	057259 *	–
MM	Metalická měděná	–	057150 *	–
BHT	Bílo hliníková tmavá	–	057051 *	057075 *
MZ	Mechově zelená	–	057198 *	–
MOT	Modrá tmavá	–	057174 *	–
TZ	Trávnově zelená	–	057372 *	–
TH	Tmavě hnědá ČOKO	146540 *	146564 *	–
B	Bílá	053015 *	056979 *	056993 *
LS	Lehce šedá	–	–	057112 *
SK	Slonová kost	–	–	057334 *
RC	Rally červená	–	057273 *	–
Balení v m ²		zakázkové	zakázkové	zakázkové
Balení v m ²		zakázkové	zakázkové	zakázkové

* Výroba na objednávku
SQ = SQ (antikondenzační a protihlukový filc)

DX51D EN 10346 Z 225 g/m² ZM
S280GD EN 10346 Z 225 g/m² MB (0,60 mm)
PE25μ/PE7μ, Lesk 30% Polyester

LEHKÁ STŘEŠNÍ
KRYTINA UNI
A DOPLNKY

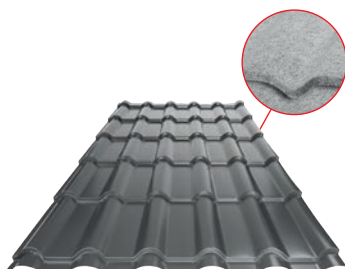

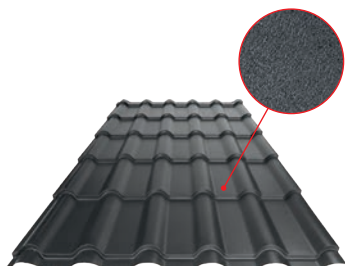

STŘEŠNÍ KRYTINA UNI 2 MATT

Tloušťka v mm		0,50
ANM	Antracit	053046 *
TMM	Testa di Moro	053312 *
ICM	Intenzivní černá	053138 *
MHM	Měděno hnědá	053176 *
OCM	Ocelově červená	053213 *
PSM	Prachově šedá	053237 *
Balení v m ²		zakázkové
Balení v m ²		zakázkové

* Výroba na objednávku

DX51D EN 10346 Z 225 g/m² ZM
PE35μ/PE7μ – SDP35 MATT-T Polyester

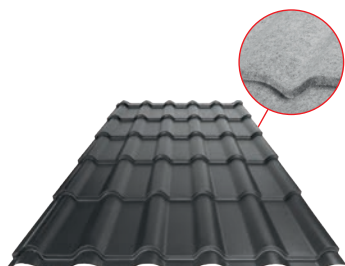

STŘEŠNÍ KRYTINA UNI 2 SQ (sound – aqua) MATT

Tloušťka v mm		0,50
ANM	Antracit	053053 *
TMM	Testa di Moro	053329 *
ICM	Intenzivní černá	053145 *
MHM	Měděno hnědá	053183 *
OCM	Ocelově červená	053220 *
PSM	Prachově šedá	053244 *
Balení v m ²		zakázkové
Balení v m ²		zakázkové

* Výroba na objednávku
SQ = SQ (antikondenzační a protihlukový filc)

DX51D EN 10346 Z 225 g/m² ZM
PE35μ/PE7μ – SDP35 MATT-T Polyester



LEHKÁ STŘEŠNÍ
KRYTINA UNI
A DOPLNKY

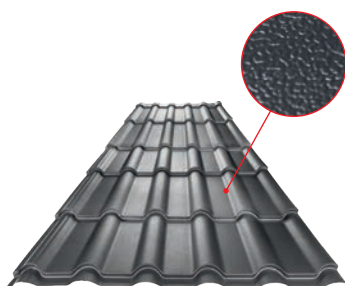

STŘEŠNÍ KRYTINA UNI 2 STUCCO

Tloušťka v mm		0,50
ANS	Antracit	060037 *
TMS	Testa di Moro	060136 *
ICS	Intenzivní černá	060051 *
OCS	Ocelové červená	060099 *
MHS	Méděno hnědá	060075 *
Balení v m ²		zakázkové
Balení v m ²		zakázkové

* Výroba na objednávku

DX51D EN 10346 Z 225 g/m² ZM
PE25μ/PE7μ, Lesk 30% Polyester

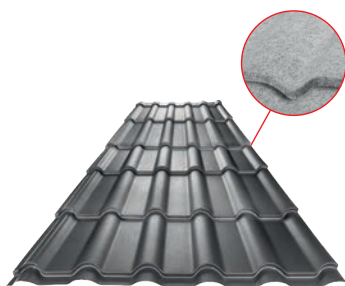

STŘEŠNÍ KRYTINA UNI 2 SQ (sound – aqua) STUCCO

Tloušťka v mm		0,50
ANS	Antracit	060044 *
TMS	Testa di Moro	060143 *
ICS	Intenzivní černá	060068 *
OCS	Ocelové červená	060105 *
MHS	Méděno hnědá	060082 *
Balení v m ²		zakázkové
Balení v m ²		zakázkové

* Výroba na objednávku
SQ = SQ (antikondenzační a protihlukový filc)

DX51D EN 10346 Z 225 g/m² ZM
PE25μ/PE7μ, Lesk 30% Polyester

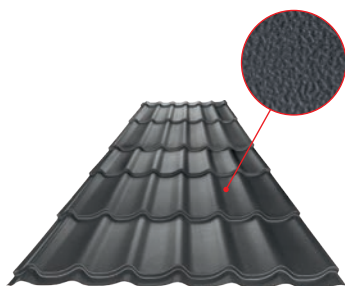

STŘEŠNÍ KRYTINA UNI 2 MATT STUCCO

Tloušťka v mm		0,50
ANMS	Antracit	060013 *
TMSS	Testa di Moro	060112 *
Balení v m ²		zakázkové
Balení v m ²		zakázkové

* Výroba na objednávku

DX51D EN 10346 Z 225 g/m² ZM
PE35μ/PE7μ – SDP35 MATT-T Polyester

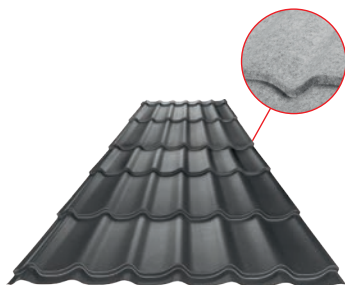

STŘEŠNÍ KRYTINA UNI 2 SQ (sound – aqua) MATT STUCCO

Tloušťka v mm		0,50
ANMS	Antracit	060020 *
TMSS	Testa di Moro	060129 *
Balení v m ²		zakázkové
Balení v m ²		zakázkové

* Výroba na objednávku
SQ = SQ (antikondenzační a protihlukový filc)

DX51D EN 10346 Z 225 g/m² ZM
PE35μ/PE7μ – SDP35 MATT-T Polyester



STŘEŠNÍ KRYTINA UNI 1



Tloušťka v mm		0,50
TM	Testa di Moro	052360 *
AN	Antracit	052247 *
IC	Intenzivní černá	052285 *
OC	Ocelově červená	052322 *
BH	Bílo hliníková	053831 *
TH	Tmavě hnědá ČOKO	052940 *
SB	Šedo Bílá	053893 *
MH	Měděno hnědá	080684 *
B	Bílá	053817 *
Balení v m ²		zakázkové
Balení v m ²		zakázkové

* Výroba na objednávku

DX51D EN 10346 Z 140 g/m² ZM
PE25μ/PE7μ, Lesk 30% Polyester

STŘEŠNÍ KRYTINA UNI 1 SQ (sound – aqua)

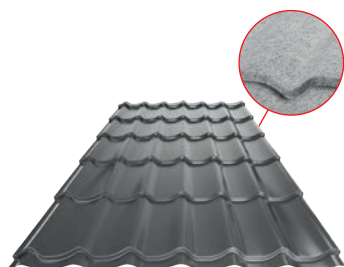

Tloušťka v mm		0,50
TM	Testa di Moro	052377 *
AN	Antracit	052254 *
IC	Intenzivní černá	052292 *
OC	Ocelově červená	052339 *
BH	Bílo hliníková	053848 *
TH	Tmavě hnědá ČOKO	052957 *
SB	Šedo Bílá	053909 *
MH	Měděno hnědá	080691 *
B	Bílá	053824 *
Balení v m ²		zakázkové
Balení v m ²		zakázkové

* Výroba na objednávku
SQ = SQ (antikondenzační a protihlukový filc)

DX51D EN 10346 Z 140 g/m² ZM
PE25μ/PE7μ, Lesk 30% Polyester



LEHKÁ STŘEŠNÍ
KRYTINA UNI
A DOPLNKY

STŘEŠNÍ KRYTINA UNI 1 MATT

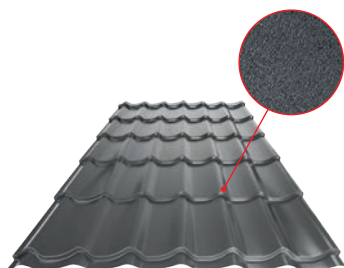

Tloušťka v mm		0,50
TMM Testa di Moro		052384 *
ANM Antracit		052261 *
ICM Intenzivní černá		052308 *
OCM Ocelově červená		052346 *
Balení v m ²		zakázkové
Balení v m ²		zakázkové

* Výroba na objednávku

DX51D EN 10346 Z 140 g/m² ZM
PE25μ/PE7μ – MP4 MATT-T Polyester

STŘEŠNÍ KRYTINA UNI 1 SQ (sound – aqua) MATT

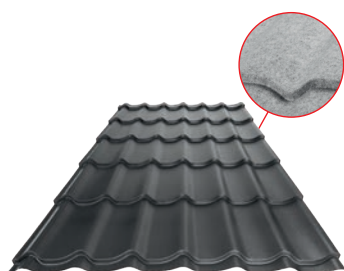

Tloušťka v mm		0,50
TMM Testa di Moro		052391 *
ANM Antracit		052278 *
ICM Intenzivní černá		052315 *
OCM Ocelově červená		052353 *
Balení v m ²		zakázkové
Balení v m ²		zakázkové

* Výroba na objednávku
SQ = SQ (antikondenzační a protihlukový filc)

DX51D EN 10346 Z 140 g/m² ZM
PE25μ/PE7μ – MP4 MATT-T Polyester

STŘEŠNÍ KRYTINA UNI 1 STANDARD



Tloušťka		0,50	0,50	0,50
Délka v mm/m ²		2 230/2,464	3 280/3,624	3 980/4,398
TM Testa di Moro		052650	052667	052674
AN Antracit		052568	052575	052582
IC Intenzivní černá		124845 *	125002 *	125019 *
OC Ocelově červená		052629	052636	052643
MH Měděno hnědá		052599	052605	052612
Balení v ks		1	1	1
Balení v ks		25	25	25

* Výroba na objednávku

DX51D EN 10346 Z 140 g/m² ZM
PE25μ/PE7μ, Lesk 30% Polyester



STŘEŠNÍ KRYTINA UNI 2



Tloušťka v mm		0,50
TM	Testa di Moro	052520 *
AN	Antracit	052407 *
IC	Intenzivní černá	052445 *
OC	Ocelově červená	052483 *
BH	Bílo hliníková	054081 *
TH	Tmavě hnědá ČOKO	053275 *
SB	Šedo Bílá	054104 *
MH	Měděno hnědá	080721 *
B	Bílá	054067 *
Balení v m ²		zakázkové
Balení v m ²		zakázkové

* Výroba na objednávku

DX51D EN 10346 Z 140 g/m² ZM
PE25μ/PE7μ, Lesk 30% Polyester

STŘEŠNÍ KRYTINA UNI 2 SQ (sound – aqua)

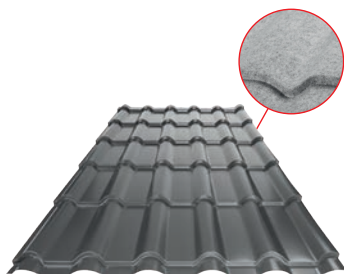

Tloušťka v mm		0,50
TM	Testa di Moro	052537 *
AN	Antracit	052414 *
IC	Intenzivní černá	052452 *
OC	Ocelově červená	052490 *
BH	Bílo hliníková	054098 *
TH	Tmavě hnědá ČOKO	053282 *
SB	Šedo Bílá	054128 *
MH	Měděno hnědá	080738 *
B	Bílá	054074 *
Balení v m ²		zakázkové
Balení v m ²		zakázkové

* Výroba na objednávku
SQ = SQ (antikondenzační a protihlukový filc)

DX51D EN 10346 Z 140 g/m² ZM
PE25μ/PE7μ, Lesk 30% Polyester



STŘEŠNÍ KRYTINA UNI 2 MATT

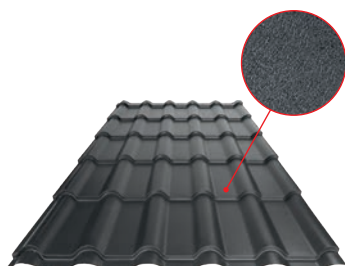

Tloušťka v mm		0,50
TMM Testa di Moro		052544 *
ANM Antracit		052421 *
ICM Intenzivní černá		052469 *
OCM Ocelově červená		052506 *
Balení v m ²		zakázkové
Balení v m ²		zakázkové

* Výroba na objednávku

DX51D EN 10346 Z 140 g/m² ZM
PE25μ/PE7μ – MP4 MATT-T Polyester

LEHKÁ STŘEŠNÍ
KRYTINA UNI
A DOPLNKY

STŘEŠNÍ KRYTINA UNI 2 SQ (sound – aqua) MATT

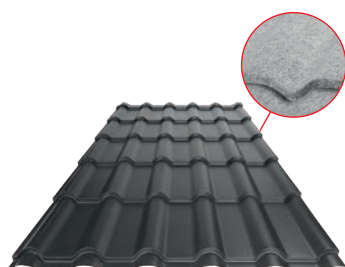

Tloušťka v mm		0,50
TMM Testa di Moro		052551 *
ANM Antracit		052438 *
ICM Intenzivní černá		052476 *
OCM Ocelově červená		052513 *
Balení v m ²		zakázkové
Balení v m ²		zakázkové

* Výroba na objednávku
SQ = SQ (antikondenzační a protihlukový filc)

DX51D EN 10346 Z 140 g/m² ZM
PE25μ/PE7μ – MP4 MATT-T Polyester

STŘEŠNÍ KRYTINA UNI 2 STANDARD



Tloušťka		0,50	0,50	0,50
Délka v mm/m ²		2 230/2,453	3 280/3,608	3 980/4,378
TM Testa di Moro		084552 *	084569 *	084576 *
AN Antracit		084460 *	084477 *	084484 *
IC Intenzivní černá		125026 *	125033 *	125040 *
OC Ocelově červená		084521 *	084538 *	084545 *
MH Měděno hnědá		084491 *	084507 *	084514 *
Balení v ks		1	1	1
Balení v ks		20	25	25

* Výroba na objednávku

DX51D EN 10346 Z 140 g/m² ZM
PE25μ/PE7μ, Lesk 30% Polyester



TĚSNICÍ PÁS ŠEDÝ PRO KRYTINU UNI 1

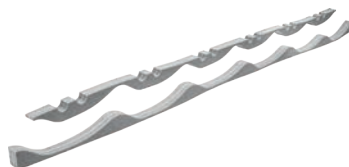

Jmenovitá velikost		23/184,2
PE	Polyethylen	049063
Balení pár		25
Balení pár		350

TĚSNICÍ PÁS ŠEDÝ PRO KRYTINU UNI 2

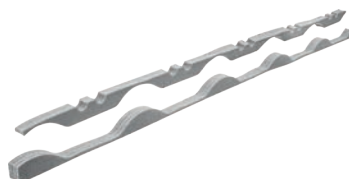

Jmenovitá velikost		24,5/220
PE	Polyethylen	049070
Balení pár		25
Balení pár		350



HADICE S UTAHOVACÍ SPONOU 65 cm/15 ŽEBER



Jmenovitá velikost		110/75
PVC	Plast	180839
Balení v ks		10
Balení v ks		120



HŘEBENÁČ PRO KRYTINU

Délka v m		2,0	3,0
TM	Testa di Moro	059444	059451
AN	Antracit	058027	058034
IC	Intenzivní černá	058393	058409
OC	Ocelově červená	058898	058904
MH	Měděno hnědá	058584	058591
SB	Šedo Bílá	059253 *	–
BH	Bílo hliníková	058218 *	–
PS	Prachově šedá	059086	–
MM	Metalická měděná	058713 *	–
BHT	Bílo hliníková tmavá	058270 *	–
MZ	Mechově zelená	058836	–
MOT	Modrá tmavá	058775 *	–
TZ	Trávnově zelená	059574 *	–
TH	Tmavě hnědá ČOKO	059376	–
B	Bílá	058157 *	–
LS	Lehce šedá	058522 *	–
SK	Slonová kost	059314 *	–
RC	Rally červená	059192 *	–
Balení v ks		1	1
Balení v ks		320	320

* Výroba na objednávku





HŘEBENÁČ PRO KRYTINU MATT



Délka v m		2,0	3,0
ANM	Antracit	058096	058102
TMM	Testa di Moro	059512	059529
ICM	Intenzivní černá	058461	058478
MHM	Měděno hnědá	058652	058669
OCM	Ocelově červená	058966	058973
PSM	Prachově šedá	059147	-
Balení v ks		1	1
Balení v ks		320	320

HŘEBENÁČ PRO KRYTINU STUCCO



Délka v m		2,0
ANS	Antracit	060860 *
TMS	Testa di Moro	061119 *
ICS	Intenzivní černá	060914 *
OCS	Ocelově červená	061010 *
MHS	Měděno hnědá	060969 *
Balení v ks		1
Balení v ks		320

* Výroba na objednávku

HŘEBENÁČ PRO KRYTINU MATT STUCCO



Délka v m		2,0
ANMS	Antracit	060815 *
TMSS	Testa di Moro	061065 *
Balení v ks		1
Balení v ks		320

* Výroba na objednávku



UKONČENÍ HŘEBENÁČE ČELNÍ

Jmenovitá velikost		-
TM	Testa di Moro	059475
AN	Antracit	058058
IC	Intenzivní černá	058423
OC	Ocelově červená	058928
MH	Měděno hnědá	058614
SB	Šedo Bílá	059277 *
BH	Bílo hliníková	058232 *
PS	Prachově šedá	059109
MM	Metalická měděná	058737
BHT	Bílo hliníková tmavá	058294 *
MZ	Mechově zelená	058850
MOT	Modrá tmavá	058799 *
TZ	Trávnově zelená	059598 *
TH	Tmavě hnědá ČOKO	059406
B	Bílá	058171 *
LS	Lehce šedá	058546 *
SK	Slonová kost	059338 *
RC	Rally červená	059215 *
Balení v ks		6/60
Balení v ks		1 440

* Výroba na objednávku





UKONČENÍ HŘEBENÁČE ČELNÍ MATT



Jmenovitá velikost		-
ANM	Antracit	058119
TMM	Testa di Moro	059536
ICM	Intenzivní černá	058485
MHM	Měděno hnědá	058676
OCM	Ocelově červená	058980
PSM	Prachově šedá	059154
Balení v ks		6/60
Balení v ks		1 440

UKONČENÍ HŘEBENÁČE ČELNÍ STUCCO



Jmenovitá velikost		-
ANS	Antracit	060884 *
TMS	Testa di Moro	061133 *
ICS	Intenzivní černá	060938 *
OCS	Ocelově červená	061034 *
MHS	Měděno hnědá	060983 *
Balení v ks		6/60
Balení v ks		1 440

* Výroba na objednávku

UKONČENÍ HŘEBENÁČE ČELNÍ MATT STUCCO





Jmenovitá velikost		-
ANMS	Antracit	060839 *
TMSS	Testa di Moro	061089 *
Balení v ks		6/60
Balení v ks		1 440

* Výroba na objednávku



UKONČENÍ HŘEBENÁČE OBLÉ

Jmenovitá velikost		-
TM	Testa di Moro	059482
AN	Antracit	058065
IC	Intenzivní černá	058430
OC	Ocelově červená	058935
MH	Měděno hnědá	058621
SB	Šedo Bílá	059284 *
BH	Bílo hliníková	058249
PS	Prachově šedá	059116 *
MM	Metalická měděná	058744 *
BHT	Bílo hliníková tmavá	058300 *
MZ	Mechově zelená	058867
MOT	Modrá tmavá	058805
TZ	Trávnově zelená	059604 *
TH	Tmavě hnědá ČOKO	059413
B	Bílá	058188 *
LS	Lehce šedá	058553 *
SK	Slonová kost	059345 *
RC	Rally červená	059222 *
Balení v ks		10
Balení v ks		600

* Výroba na objednávku





UKONČENÍ HŘEBENÁČE OBLÉ MATT



Jmenovitá velikost		-
ANM	Antracit	058126
TMM	Testa di Moro	059543
ICM	Intenzivní černá	058492
MHM	Měděno hnědá	058683
OCM	Ocelově červená	058997
PSM	Prachově šedá	059161
Balení v ks		10
Balení v ks		600

UKONČENÍ HŘEBENÁČE OBLÉ STUCCO



Jmenovitá velikost		-
ANS	Antracit	060891 *
TMS	Testa di Moro	061140 *
ICS	Intenzivní černá	060945 *
OCS	Ocelově červená	061041 *
MHS	Měděno hnědá	060990 *
Balení v ks		10
Balení v ks		600

* Výroba na objednávku

UKONČENÍ HŘEBENÁČE OBLÉ MATT STUCCO



Jmenovitá velikost		-
ANMS	Antracit	060846 *
TMSS	Testa di Moro	061096 *
Balení v ks		10
Balení v ks		600

* Výroba na objednávku



HŘEBENÁČ VĚTRACÍ



Jmenovitá velikost		-
TM	Testa di Moro	059468
AN	Antracit	058041
IC	Intenzivní černá	058416
OC	Ocelově červená	058911
MH	Měděno hnědá	058607
SB	Šedo Bílá	059260 *
BH	Bílo hliníková	058225 *
PS	Prachově šedá	059093 *
MM	Metalická měděná	058720 *
BHT	Bílo hliníková tmavá	058287 *
MZ	Mechově zelená	058843 *
MOT	Modrá tmavá	058782 *
TZ	Trávnově zelená	059581 *
TH	Tmavě hnědá ČOKO	059390 *
B	Bílá	058164 *
LS	Lehce šedá	058539 *
SK	Slonová kost	059321 *
RC	Rally červená	059208 *
Balení v ks		1
Balení v ks		-

* Výroba na objednávku



ZACHYTÁVAČ SNĚHU OBLOUKOVÝ



Jmenovitá velikost		-
TM	Testa di Moro	059505
AN	Antracit	058089
IC	Intenzivní černá	058454
OC	Ocelově červená	058959
MH	Měděno hnědá	058645
SB	Šedo Bílá	059307 *
BH	Bílo hliníková	058263 *
PS	Prachově šedá	059130 *
MM	Metalická měděná	058768 *
BHT	Bílo hliníková tmavá	058324 *
MZ	Mechově zelená	058881 *
MOT	Modrá tmavá	058829 *
TZ	Trávnově zelená	059628 *
TH	Tmavě hnědá ČOKO	059437 *
B	Bílá	058201 *
LS	Lehce šedá	058577 *
SK	Slonová kost	059369 *
RC	Rally červená	059246 *
Balení v ks		25
Balení v ks		1 500

* Výroba na objednávku

ZACHYTÁVAČ SNĚHU OBLOUKOVÝ MATT





Jmenovitá velikost		-
ANM	Antracit	058140
TMM	Testa di Moro	059567
ICM	Intenzivní černá	058515
MHM	Měděno hnědá	058706
OCM	Ocelově červená	059017
PSM	Prachově šedá	059185 *
Balení v ks		25
Balení v ks		1 500

* Výroba na objednávku



ZACHYTÁVAČ SNĚHU

Délka v m		2,0
TM	Testa di Moro	059499
AN	Antracit	058072
IC	Intenzivní černá	058447 *
OC	Ocelově červená	058942
MH	Měděno hnědá	058638
SB	Šedo Bílá	059291 *
BH	Bílo hliníková	058256 *
PS	Prachově šedá	059123 *
MM	Metalická měděná	058751 *
BHT	Bílo hliníková tmavá	058317 *
MZ	Mechově zelená	058874 *
MOT	Modrá tmavá	058812 *
TZ	Trávnově zelená	059611 *
TH	Tmavě hnědá ČOKO	059420 *
B	Bílá	058195 *
LS	Lehce šedá	058560 *
SK	Slonová kost	059352 *
RC	Rally červená	059239 *
Balení v ks		10
Balení v ks		400

* Výroba na objednávku





ZACHYTÁVAČ SNĚHU MATT



Délka v m		2,0
ANM	Antracit	058133 *
TMM	Testa di Moro	059550 *
ICM	Intenzivní černá	058508 *
MHM	Měděno hnědá	058690 *
OCM	Ocelově červená	059000 *
PSM	Prachově šedá	059178 *
Balení v ks		10
Balení v ks		400

* Výroba na objednávku

ZACHYTÁVAČ SNĚHU STUCCO



Délka v m		2,0
ANS	Antracit	060907 *
TMS	Testa di Moro	061157 *
ICS	Intenzivní černá	060952 *
OCS	Ocelově červená	061058 *
MHS	Měděno hnědá	061003 *
Balení v ks		10
Balení v ks		400

* Výroba na objednávku

ZACHYTÁVAČ SNĚHU MATT STUCCO



Délka v m		2,0
ANMS	Antracit	060853 *
TMSS	Testa di Moro	061102 *
Balení v ks		10
Balení v ks		400

* Výroba na objednávku



EPDM PODLOŽKA POD OBLOUKOVÝ ZACHYTÁVAČ SNĚHU



Jmenovitá velikost		86 x 20
EPDM	Intenzivní černá	059697
Balení v ks		200
Balení v ks		48 000

EPDM PODLOŽKA POD ZACHYTÁVAČ SNĚHU



Jmenovitá velikost		40 x 20
EPDM	Intenzivní černá	059703
Balení v ks		200
Balení v ks		48 000

POZINKOVANÁ VÝZTUŽ ZACHYTÁVAČE SNĚHU



Jmenovitá velikost		55 x 40
Délka v m		2,0
P	Pozink – natur	059710
Balení v ks		10
Balení v ks		1 000



KOMÍNOVÉ STŘEŠNÍ ODVĚTRÁNÍ UNI 1 Ø 150 mm



Jmenovitá velikost		N25
PVC	Testa di Moro	057426
PVC	Antracit	057389
PVC	Intenzivní černá	057396
PVC	Ocelově červená	057419
PVC	Měděno hnědá	057402
Balení v ks		1
Balení v ks		36

Balení obsahuje šrouby

KOMÍNOVÉ STŘEŠNÍ ODVĚTRÁNÍ UNI 2 Ø 150 mm



Jmenovitá velikost		W35
PVC	Testa di Moro	057471
PVC	Antracit	057433
PVC	Intenzivní černá	057440
PVC	Ocelově červená	057464
PVC	Měděno hnědá	057457
Balení v ks		1
Balení v ks		36

Balení obsahuje šrouby



STŘEŠNÍ SCHOD NA KRYTINU UNI

Jmenovitá velikost	600	800	1 200
P Pozink – natur	084262 *	084309 *	084347 *
Balení v ks	1	1	1
Balení v ks	-	-	-

* Výroba na objednávku



STŘEŠNÍ SCHOD NA KRYTINU UNI

Jmenovitá velikost	600	800	1 200
TM Testa di Moro	084316 *	084323 *	084330 *
AN Antracit	084156 *	084163 *	084170 *
IC Intenzivní černá	084194 *	084200 *	084217 *
OC Ocelově červená	084279 *	084286 *	084293 *
MH Měděno hnědá	084231 *	084248 *	084255 *
Balení v ks	1	1	1
Balení v ks	-	-	-

* Výroba na objednávku

Materiál: Pozink – natur
Barva: Pozink lakovaný



SPOJKA PLOŠIN STŘEŠNÍHO SCHODU

Jmenovitá velikost	180 x 97,50
P Pozink – natur	084224 *
Balení v ks	1
Balení v ks	-

* Výroba na objednávku



OKAPOVÝ PLECH



Jmenovitá velikost	200	200
Délka v m	2,0	3,0
USS Pozink – U. S. Steel	053473	053480
Balení v m	10	15
Balení v m	500	750

OKAPOVÝ PLECH



Jmenovitá velikost	200	200
Délka v m	2,0	3,0
TM Testa di Moro	053640	053657
AN Antracit	053503	053510
IC Intenzivní černá	053534	053541
OC Ocelově červená	053619	053626
MH Měděno hnědá	053565	053572
Balení v m	10	15
Balení v m	500	750

OKAPOVÝ PLECH



Jmenovitá velikost	200	200
Délka v m	2,0	3,0
ANM Antracit	155955	155962
Balení v m	10	15
Balení v m	500	750

STŘEŠNÍ KRAJOVÉ LEMOVÁNÍ



Jmenovitá velikost	250	250
Délka v m	2,0	3,0
USS Pozink – U. S. Steel	053336	053343
Balení v m	2	3
Balení v m	200	300

STŘEŠNÍ KRAJOVÉ LEMOVÁNÍ

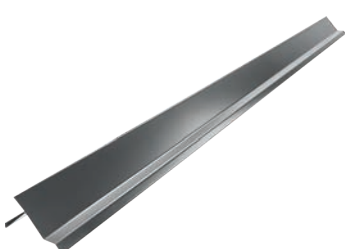

Jmenovitá velikost	250	250
Délka v m	2,0	3,0
TM Testa di Moro	053459	053466
AN Antracit	053350	053367
IC Intenzivní černá	053374	053381
OC Ocelově červená	053435	053442
MH Měděno hnědá	053398	053404
Balení v m	2	3
Balení v m	200	300



STŘEŠNÍ KRAJOVÉ LEMOVÁNÍ

Jmenovitá velikost	250	250
Délka v m	2,0	3,0
ANM Antracit	155917	155924
Balení v m	2	3
Balení v m	200	300

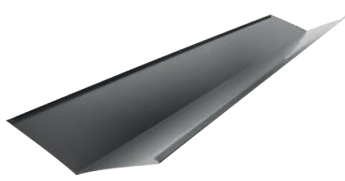

STŘEŠNÍ ÚŽLABÍ

Jmenovitá velikost	500
Délka v m	2,0
TM Testa di Moro	053718
AN Antracit	053664
IC Intenzivní černá	053671
OC Ocelově červená	053701
MH Měděno hnědá	053688
Balení v m	2
Balení v m	150



STŘEŠNÍ ÚŽLABÍ

Jmenovitá velikost	625
Délka v m	2,0
ANM Antracit	155979
Balení v m	2
Balení v m	150

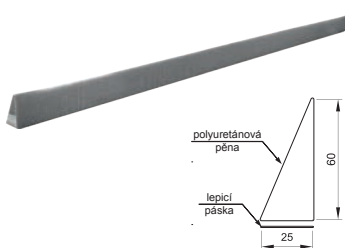

STŘEŠNÍ TĚSNICÍ PÁS – KLÍN ÚŽLABÍ

Jmenovitá velikost	25 x 60
Délka v m	1,0
PUR Testa di Moro	048950
PUR Antracit	048936
PUR Měděno hnědá	048943
Balení v ks	200
Balení v ks	2 000

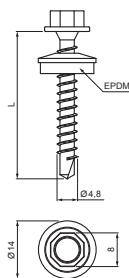

POZINKOVANÝ ŠROUB FARMÁŘSKÝ

Jmenovitá velikost	4,8 x 20	4,8 x 35	4,8 x 60	4,8 x 70	4,8 x 80
P Pozink – natur	054210	054227	054234	054241	054258
Balení v ks	250	250	100	100	100
Balení v ks	3 000	3 000	1 200	1 200	1 200

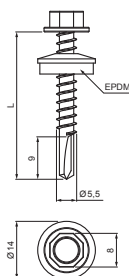

POZINKOVANÝ ŠROUB SAMOVRTNÝ GT5

Jmenovitá velikost	5,5 x 19	5,5 x 25	5,5 x 32
P Pozink – natur	063700	063717	063724
Balení v ks	250	250	250
Balení v ks	1 500	1 500	1 500

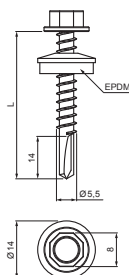

POZINKOVANÝ ŠROUB SAMOVRTNÝ GT12

Jmenovitá velikost	5,5 x 35
P Pozink – natur	063571
Balení v ks	250
Balení v ks	1 500



POZINKOVANÝ ŠROUB FARMÁŘSKÝ

Jmenovitá velikost		4,8 x 20	4,8 x 35	4,8 x 60
TM	Testa di Moro	054807	054814	054821
AN	Antracit	054265	054272	054289
IC	Intenzivní černá	054418	054425	054432
OC	Ocelově červená	054593	054609	054616
MH	Měděno hnědá	054470	054487	054494
SB	Šedo Bílá	054715	054722	054739
BH	Bílo hliníková	054326	054333	054340
PS	Prachově šedá	054654	054661	054678
MM	Metalická měděná	054500	054517	054524
BHT	Bílo hliníková tmavá	054357	054364	054371
MZ	Mechově zelená	054562	054579	054586
MOT	Modrá tmavá	054531	054548	054555
TZ	Trávnově zelená	054838	054845	054852
TH	Tmavě hnědá ČOKO	054777	054784	054791
B	Bílá	054296	054302	054319
LS	Lehce šedá	054449	054456	054463 *
SK	Slonová kost	054746 *	054753	054760 *
RC	Rally červená	054685 *	054692 *	054708 *
Balení v ks		250	250	100
Balení v ks		3 000	3 000	1 200

* Výroba na objednávku





POZINKOVANÝ ŠROUB SAMOVRTNÝ GT5

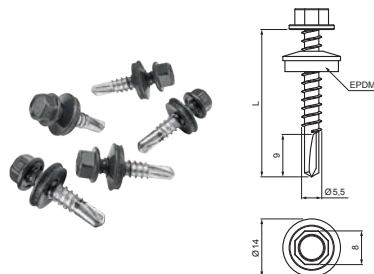

Jmenovitá velikost		5,5 x 19	5,5 x 25	5,5 x 32
TM	Testa di Moro	064028	064035	064042
AN	Antracit	063731	063748	063755
IC	Intenzivní černá	063854	063861	063878
OC	Ocelově červená	063953	063960	063977
MH	Měděno hnědá	063885	063892	063908
SB	Šedo Bílá	063991	064004	064011
BH	Bílo hliníková	063793	063809	063816
PS	Prachově šedá	-	-	063984
MM	Metalická měděná	-	-	063915
BHT	Bílo hliníková tmavá	063823	063830	063847
MZ	Mechově zelená	-	-	063946
MOT	Modrá tmavá	-	063922	063939
B	Bílá	063762	063779	063786
Balení v ks		250	250	250
Balení v ks		1 500	1 500	1 500

POZINKOVANÝ ŠROUB SAMOVRTNÝ GT12

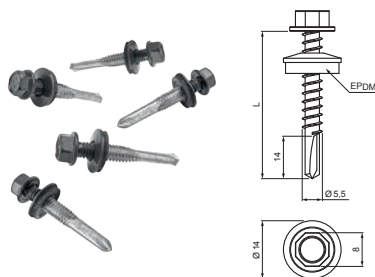

Jmenovitá velikost		5,5 x 35
TM	Testa di Moro	063694
AN	Antracit	063588
IC	Intenzivní černá	063625
OC	Ocelově červená	063663
MH	Měděno hnědá	063632
SB	Šedo Bílá	063687
BH	Bílo hliníková	063601
PS	Prachově šedá	063670
BHT	Bílo hliníková tmavá	063618
MZ	Mechově zelená	063656
MOT	Modrá tmavá	063649
B	Bílá	063595
Balení v ks		250
Balení v ks		1 500



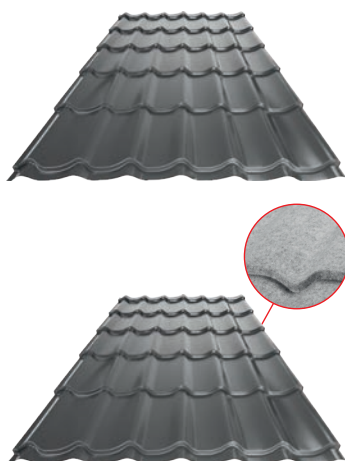

STŘEŠNÍ KRYTINA

Tloušťka v mm	0,70	0,70
Typ	W-UNI 1	W-UNI 1 SQ
AN Antracit	060174 *	060181 *
TM Testa di Moro	060419 *	060426 *
BH Bílo hliníková	060273 *	060280 *
BHT Bílo hliníková tmavá	134172 *	134189 *
B Bílá	060259 *	060266 *
Balení v m ²	zakázkové	zakázkové
Balení v m ²	zakázkové	zakázkové

* Výroba na objednávku
SQ = SQ (antikondenzační a protihlukový filc)

EN AW-3105 H44
PE25μ/PE25μ, Lesk 30% Polyester

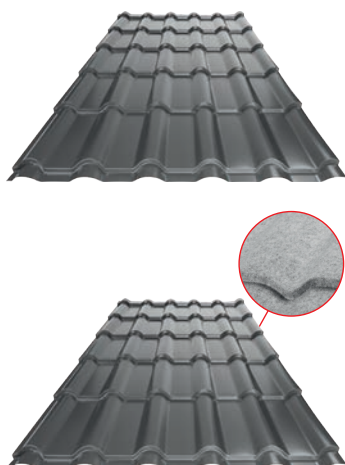

STŘEŠNÍ KRYTINA

Tloušťka v mm		0,70	0,70
Typ		W-UNI 2	W-UNI 2 SQ
AN Antracit		060495 *	060501 *
TM Testa di Moro		060730 *	060747 *
BH Bílo hliníková		060594 *	060600 *
BHT Bílo hliníková tmavá		134110 *	134127 *
B Bílá		060570 *	060587 *
Balení v m ²		zakázkové	zakázkové
Balení v m ²		zakázkové	zakázkové

* Výroba na objednávku
SQ = SQ (antikondenzační a protihlukový filc)

EN AW-3105 H44
PE25μ/PE25μ, Lesk 30% Polyester



HŘEBENÁČ PRO KRYTINU



Délka v m		2,0
AN	Antracit	134516 *
TM	Testa di Moro	134608 *
BH	Bílo hliníková	134530 *
BHT	Bílo hliníková tmavá	134547 *
B	Bílá	134523 *
Balení v ks		1
Balení v ks		-

* Výroba na objednávku

UKONČENÍ HŘEBENÁČE ČELNÍ



Jmenovitá velikost		-
AN	Antracit	134707 *
TM	Testa di Moro	134783 *
BH	Bílo hliníková	134721 *
BHT	Bílo hliníková tmavá	137738 *
B	Bílá	134714 *
Balení v ks		6/60
Balení v ks		1 440

* Výroba na objednávku

UKONČENÍ HŘEBENÁČE OBLÉ



Jmenovitá velikost		-
AN	Antracit	134318 *
TM	Testa di Moro	134400 *
BH	Bílo hliníková	134332 *
BHT	Bílo hliníková tmavá	134349 *
B	Bílá	134325 *
Balení v ks		10
Balení v ks		-

* Výroba na objednávku

ZACHYTÁVAČ SNĚHU



Délka v m		2,0
AN	Antracit	134882 *
TM	Testa di Moro	134974 *
BH	Bílo hliníková	134905 *
BHT	Bílo hliníková tmavá	134912 *
B	Bílá	134899 *
Balení v ks		1
Balení v ks		-

* Výroba na objednávku



LEHKÁ STŘEŠNÍ
KRYTINA UNI
A DOPLŇKY



STŘEŠNÝ SCHOD NA KRYTINU UNI

Jmenovitá velikost		600
AN	Antracit	133755 *
TM	Testa di Moro	133793 *
BH	Bílo hliníková	135001 *
BHT	Bílo hliníková tmavá	135018 *
B	Bílá	134998 *
Balení v ks		1
Balení v ks		-

* Výroba na objednávku

Materiál: Pozink – natur
Barva: Hliník lakovaný

NEREZOVÁ SKRUTKA ZÁVITOTVORNÁ

Jmenovitá velikost		4,9 x 25	4,9 x 35
TM	Testa di Moro	140685	-
AN	Antracit	140647	-
IC	Intenzivní černá	140654	-
OC	Ocelově červená	140678	-
MH	Měděno hnědá	140661	-
N	Nerez - A2/A2	081032	064707
Balení v ks		500	500
Balení v ks		-	-

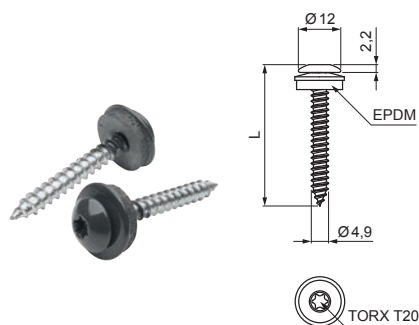

NEREZOVÁ SKRUTKA ZÁVITOTVORNÁ

Jmenovitá velikost		4,9 x 38	4,9 x 64
TM	Testa di Moro	064769	064820
AN	Antracit	064721	064783
IC	Intenzivní černá	064738	064790 *
OC	Ocelově červená	064752	064813 *
MH	Měděno hnědá	064745	064806 *
N	Nerez - A2/A2	064714	064776
Balení v ks		500	500
Balení v ks		-	-

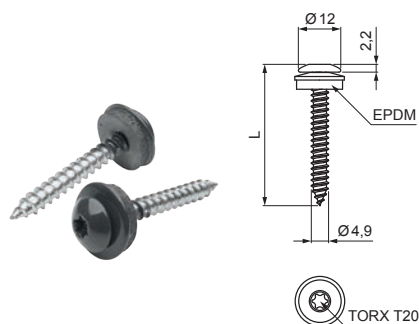

* Výroba na objednávku



TRAPÉZOVÉ PROFILY TR A DOPLŇKY

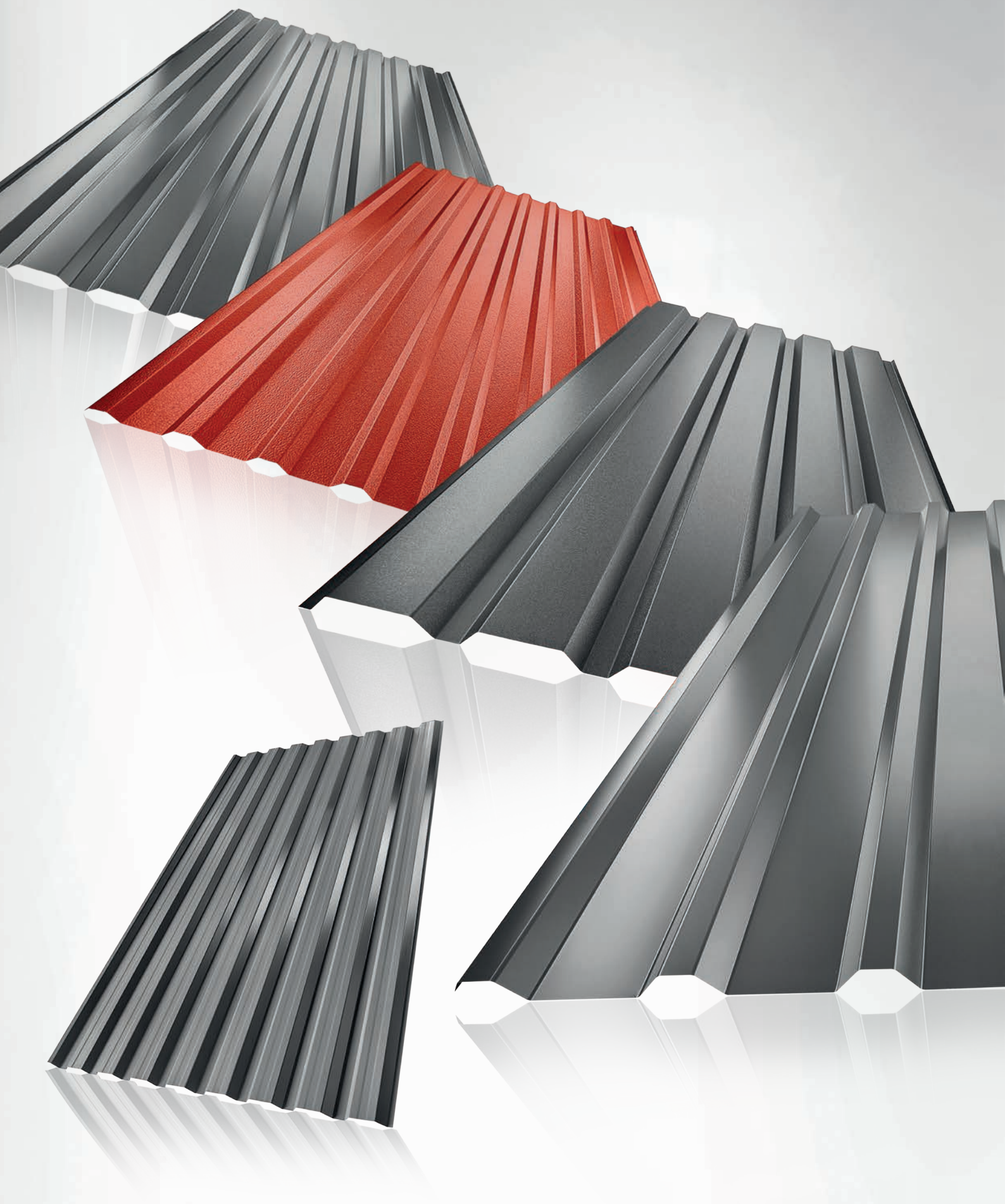

**Trapézové profily TR – pozink natur**

■ Trapézové profily střešní – U. S. Steel	80
■ Trapézové profily fasádní – U. S. Steel	81
■ Trapézové profily střešní standard – U. S. Steel	82
■ Vnitý plech – U. S. Steel	82
■ Trapézové profily střešní – MARCEGAGLIA	83
■ Trapézové profily fasádní – MARCEGAGLIA	84
■ Trapézové profily střešní standard – MARCEGAGLIA	85
■ Vnitý plech – MARCEGAGLIA	85

Trapézové profily TR – aluzink

■ Trapézové profily střešní	86
■ Trapézové profily fasádní	86

Trapézové profily TR – pozink lakovaný

■ Trapézové profily střešní – TATA	90
■ Trapézové profily fasádní – TATA	98
■ Trapézové profily střešní MATT – TATA	102
■ Trapézové profily fasádní MATT – TATA	106
■ Trapézové profily střešní – MARCEGAGLIA	108
■ Trapézové profily fasádní – MARCEGAGLIA	112
■ Trapézové profily střešní MATT – MARCEGAGLIA	114
■ Trapézové profily fasádní MATT – MARCEGAGLIA	116
■ Trapézové profily střešní standard – MARCEGAGLIA	117

Trapézové profily TR – hliník natur

■ Trapézové profily střešní – Speira	118
■ Trapézové profily fasádní – Speira	119

Trapézové profily TR – hliník lakovaný

■ Trapézové profily střešní – NOVELIS	120
■ Trapézové profily fasádní – NOVELIS	120

Trapézové doplňky

■ TR doplňky	124
--------------	-----

Technické a informační pomůcky

■ Informace pro trapézové profily TR	214
--------------------------------------	-----



TR 18A
Trapéz TR18A-SV
střešní verze

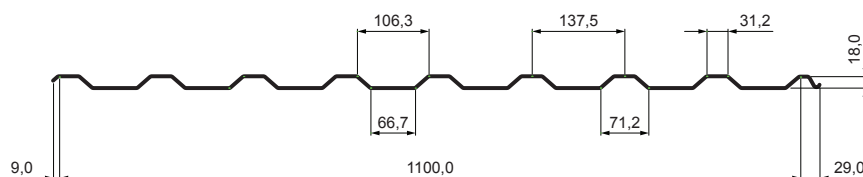

TR 18A
Trapéz TR18A-SV
střešní verze SQ

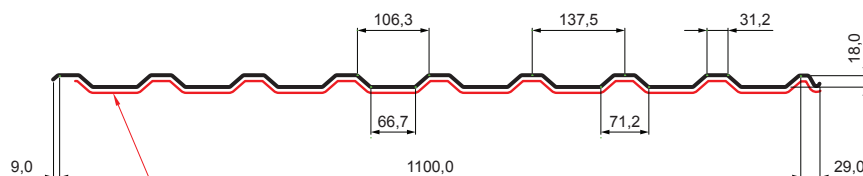

SQ = ANTIKONDENZAČNÍ A PROTIHLUKOVÝ FILC tl. 3 – 4 mm
info: SQ (sound – zvuk, aqua – voda)

Spodní část
střešního trapézu
TR 18A s filcem SQ

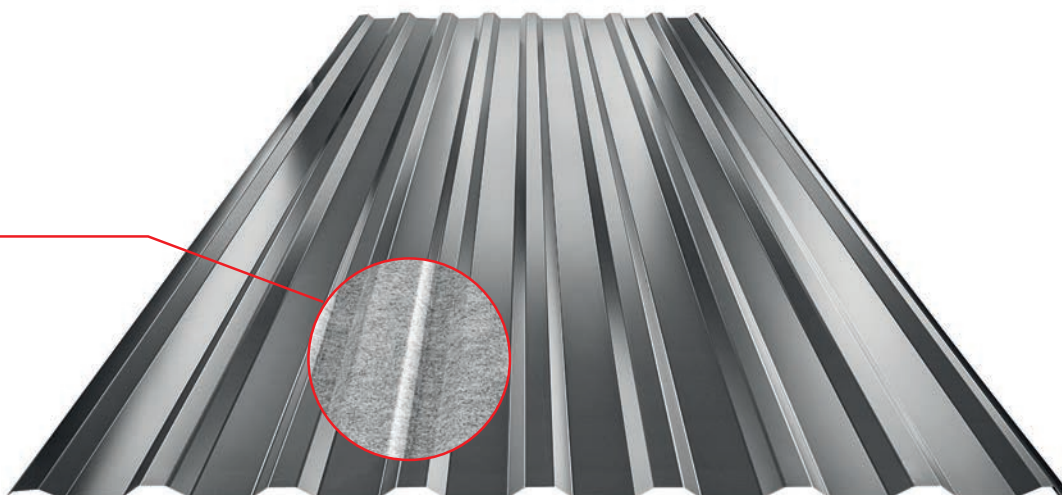



TR 18A+
Trapéz TR18A-SV
střešní verze se zpevněním

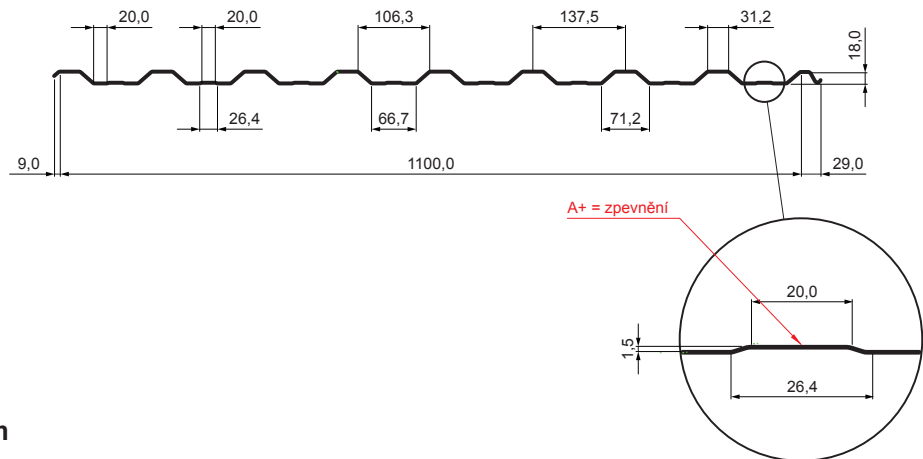

TR 18A+
Trapéz TR18A-SV
střešní verze SQ se zpevněním

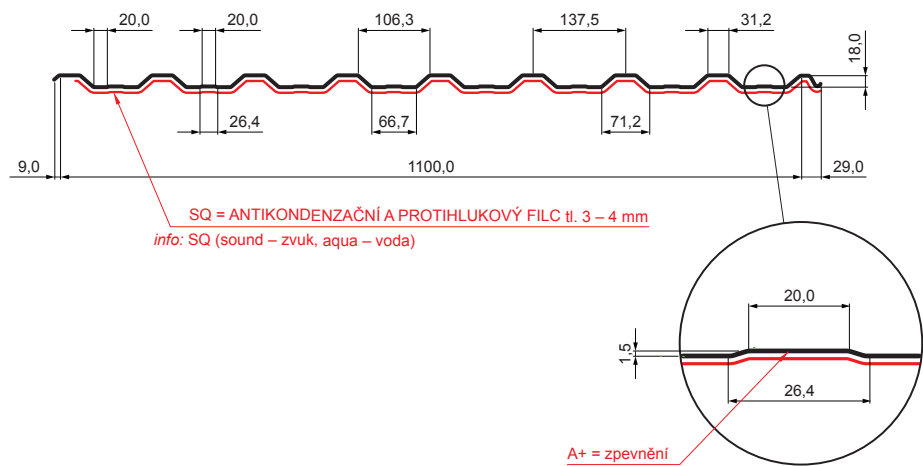

Spodní část
střešního trapézu s prolisem
TR 18A+ s filcem SQ

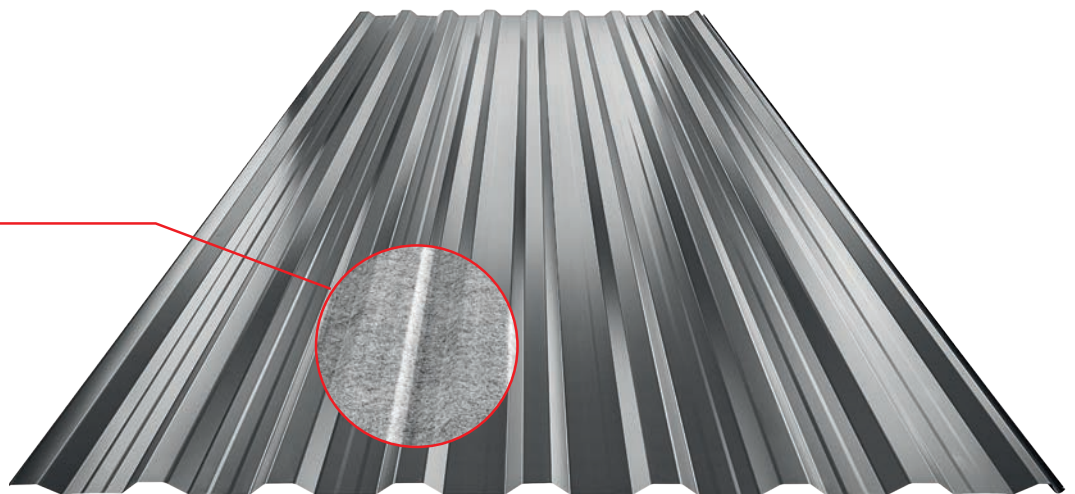



TR 18B
Trapéz TR18B-FV
fasádní verze

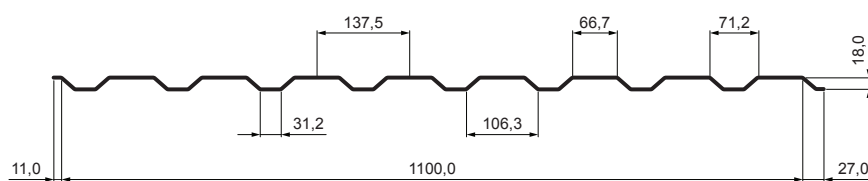



TR 18B+
Trapéz TR18B-FV
fasádní verze se zpevněním

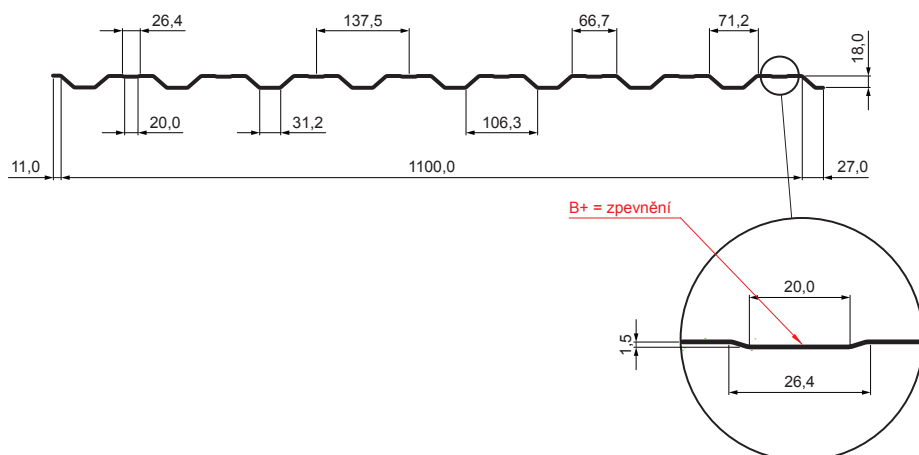

TRAPÉZOVÉ
PROFILY TR
A DOPLŇKY

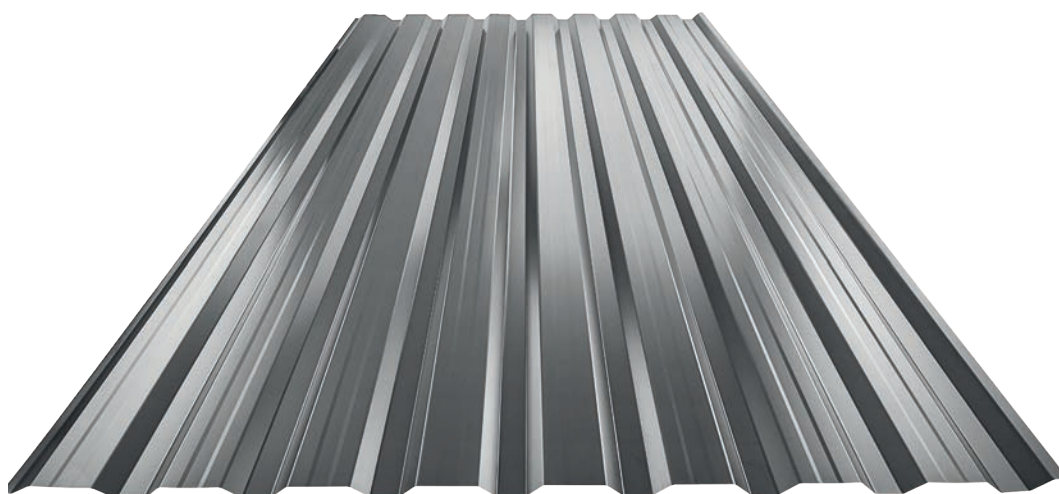



TR 35A
Trapéz TR35A-SV
střešní verze

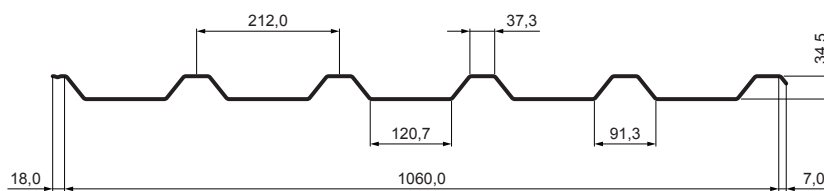

TR 35A
Trapéz TR35A-SV
střešní verze SQ

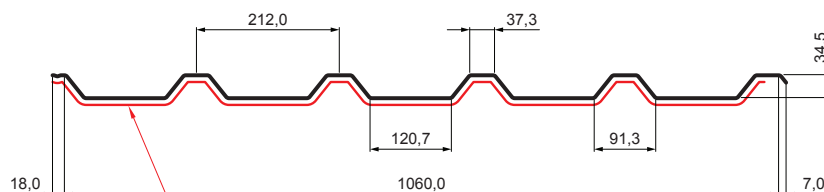

SQ = ANTIKONDENZAČNÍ A PROTIHLUKOVÝ FILC tl. 3 – 4 mm
info: SQ (sound – zvuk, aqua – voda)

Spodní část
střešního trapézu
TR 35A s filcem SQ

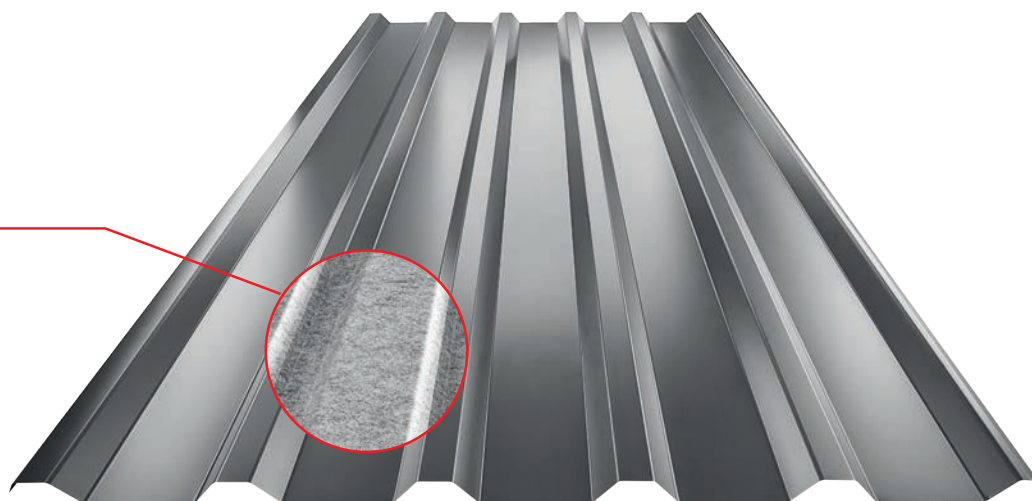



TR 35A+
Trapéz TR35A-SV
střešní verze se zpevněním

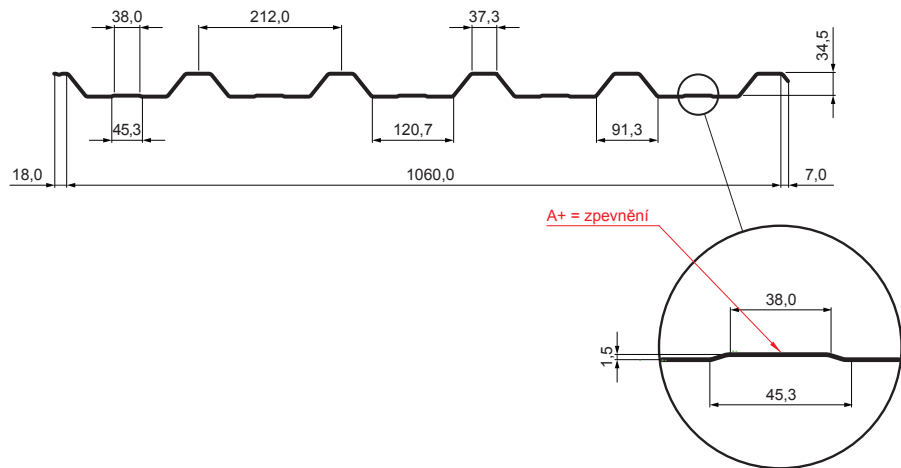

TR 35A+
Trapéz TR35A-SV
střešní verze SQ se zpevněním

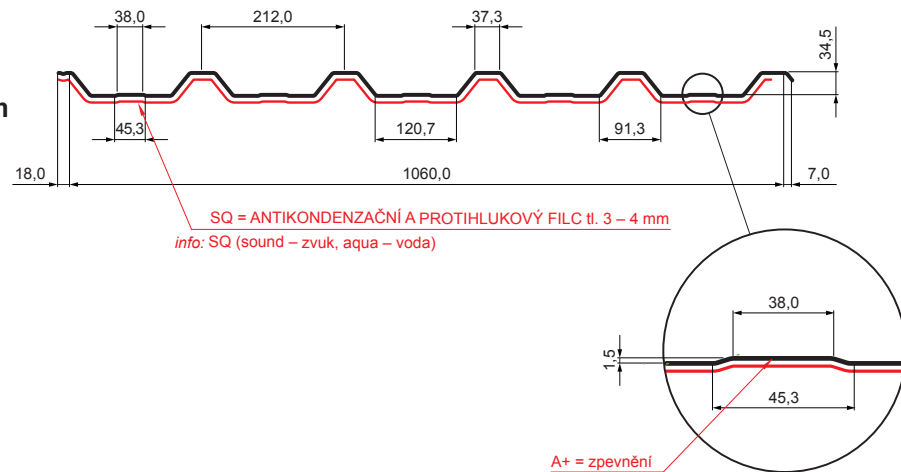

Spodní část
střešního trapézu s prolisem
TR 35A+ s filcem SQ

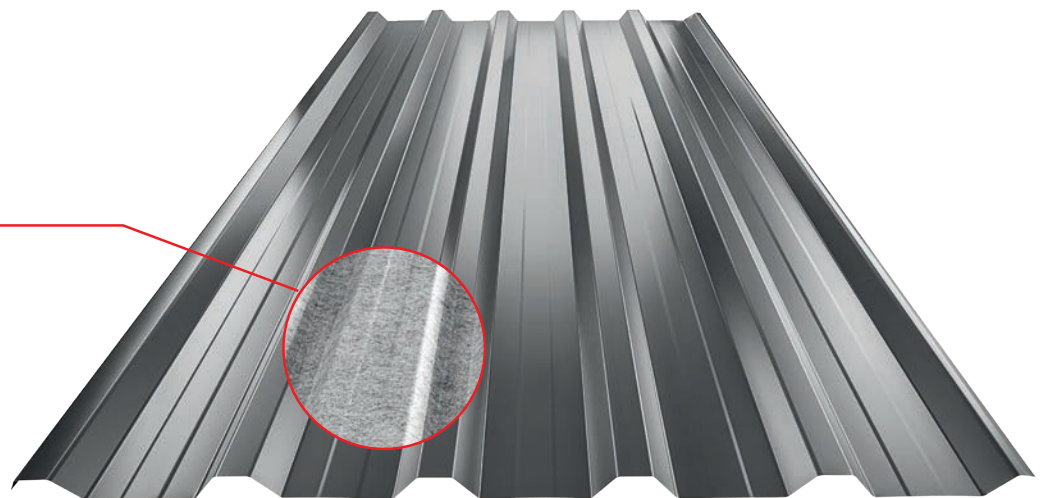



TR 35B
Trapéz TR35B-FV
fasádní verze

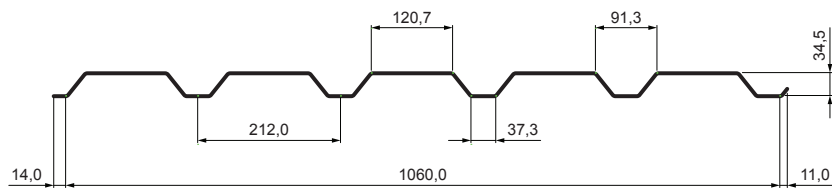



TR 35B+
Trapéz TR35B-FV
fasádní verze se zpevněním

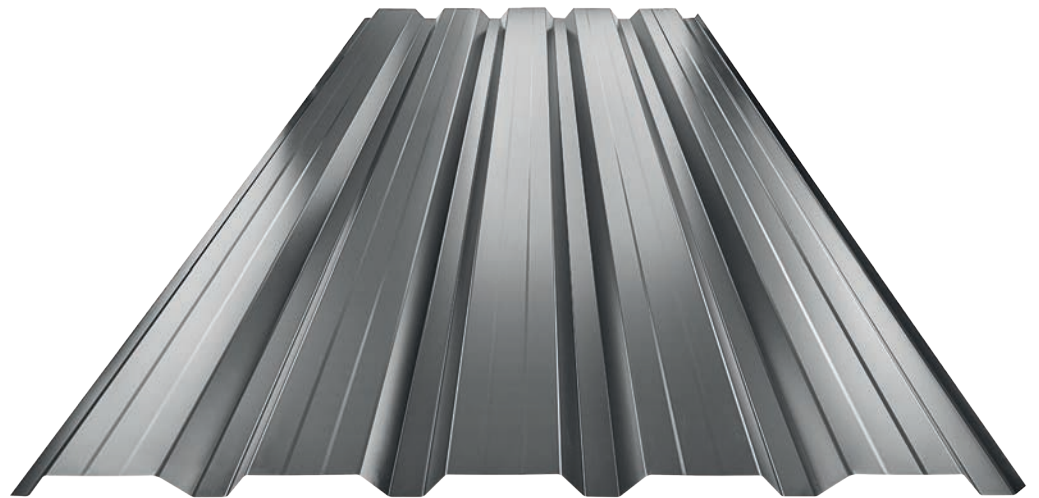
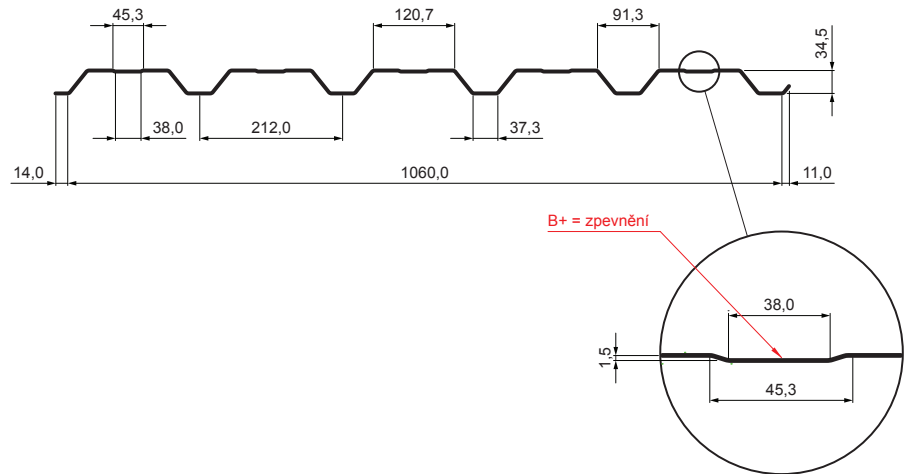



TR-VP ST2
Vlnitý plech
STANDARD

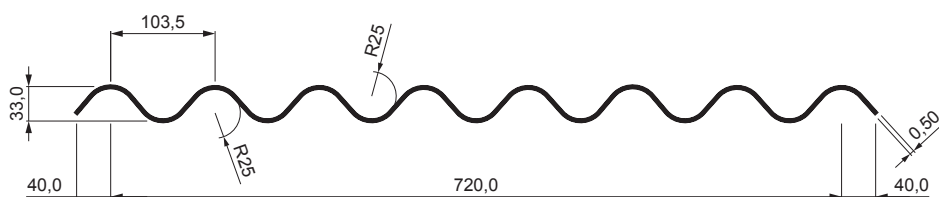



TRAPÉZ STŘEŠNÍ TR 18A

Tloušťka v mm	0,50	0,55	0,80
USS Pozink – U. S. Steel	133618 *	133625 *	133632 *
Balení v m ²	zakázkové	zakázkové	zakázkové
Balení v m ²	zakázkové	zakázkové	zakázkové

* Výroba na objednávku
A = A/střešní

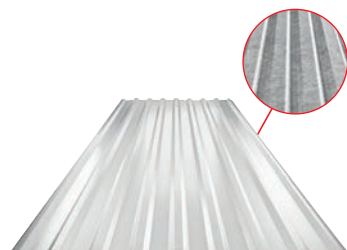
DX51D+Z 200 EN10204

TRAPÉZ STŘEŠNÍ TR 18A SQ (sound – aqua)

Tloušťka v mm	0,50	0,55
USS Pozink – U. S. Steel	140401 *	151063 *
Balení v m ²	zakázkové	zakázkové
Balení v m ²	zakázkové	zakázkové

* Výroba na objednávku
A SQ = A/střešní, SQ (antikondenzační a protihlukový filc)

DX51D+Z 200 EN10204

TRAPÉZ STŘEŠNÍ S PROLISEM TR 18A+

Tloušťka v mm	0,50	0,55	0,80
USS Pozink – U. S. Steel	133649 *	133656 *	133663 *
Balení v m ²	zakázkové	zakázkové	zakázkové
Balení v m ²	zakázkové	zakázkové	zakázkové

* Výroba na objednávku
A+ = A/střešní, +/-prolis

DX51D+Z 200 EN10204

TRAPÉZ STŘEŠNÍ TR 35A

Tloušťka v mm	0,50	0,55	0,80
USS Pozink – U. S. Steel	133670 *	133687 *	133694 *
Balení v m ²	zakázkové	zakázkové	zakázkové
Balení v m ²	zakázkové	zakázkové	zakázkové

* Výroba na objednávku
A = A/střešní

DX51D+Z 200 EN10204

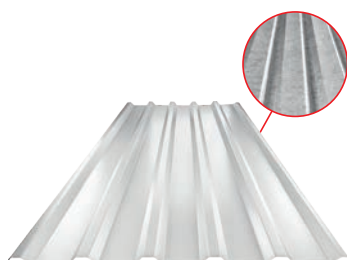
TRAPÉZ STŘEŠNÍ TR 35A SQ (sound – aqua)

Tloušťka v mm	0,50	0,80
USS Pozink – U. S. Steel	133748 *	133700 *
Balení v m ²	zakázkové	zakázkové
Balení v m ²	zakázkové	zakázkové

* Výroba na objednávku
A SQ = A/střešní, SQ (antikondenzační a protihlukový filc)

DX51D+Z 200 EN10204

TRAPÉZ STŘEŠNÍ S PROLISEM TR 35A+

Tloušťka v mm	0,50	0,55	0,80
USS Pozink – U. S. Steel	133717 *	133724 *	133731 *
Balení v m ²	zakázkové	zakázkové	zakázkové
Balení v m ²	zakázkové	zakázkové	zakázkové

* Výroba na objednávku
A+ = A/střešní, +/-prolis

DX51D+Z 200 EN10204



TRAPÉZ FASÁDNÍ TR 18B

Tloušťka v mm	0,50	0,55	0,80
USS Pozink – U. S. Steel	133496 *	133502 *	133519 *
Balení v m ²	zakázkové	zakázkové	zakázkové
Balení v m ²	zakázkové	zakázkové	zakázkové

* Výroba na objednávku
B = B/fasádní

DX51D+Z 200 EN10204



TRAPÉZ FASÁDNÍ S PROLISEM TR 18B+

Tloušťka v mm	0,50	0,55	0,80
USS Pozink – U. S. Steel	133526 *	133533 *	133540 *
Balení v m ²	zakázkové	zakázkové	zakázkové
Balení v m ²	zakázkové	zakázkové	zakázkové

* Výroba na objednávku
B+ = B/fasádní, +/prolis

DX51D+Z 200 EN10204

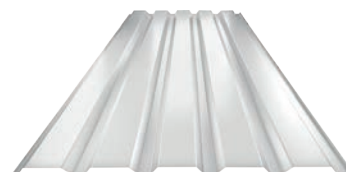

TRAPÉZ FASÁDNÍ TR 35B

Tloušťka v mm	0,50	0,55	0,80
USS Pozink – U. S. Steel	133557 *	133564 *	133571 *
Balení v m ²	zakázkové	zakázkové	zakázkové
Balení v m ²	zakázkové	zakázkové	zakázkové

* Výroba na objednávku
B = B/fasádní

DX51D+Z 200 EN10204

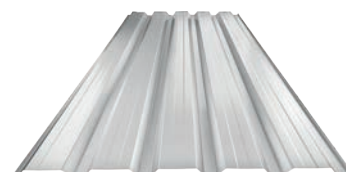

TRAPÉZ FASÁDNÍ S PROLISEM TR 35B+

Tloušťka v mm	0,50	0,55	0,80
USS Pozink – U. S. Steel	133588 *	133595 *	133601 *
Balení v m ²	zakázkové	zakázkové	zakázkové
Balení v m ²	zakázkové	zakázkové	zakázkové

* Výroba na objednávku
B+ = B/fasádní, +/prolis

DX51D+Z 200 EN10204

TRAPÉZOVÉ
PROFILY TR
A DOPLNKY



TRAPÉZ STŘEŠNÍ TR 18A STANDARD

Tloušťka v mm	0,50	0,50	0,50
Délka v m/m ²	2,0/2,20	3,0/3,30	4,0/4,40
USS Pozink – U. S. Steel	117045	117069	117083 *
Balení v ks	1	1	1
Balení v ks	25	25	25

* Výroba na objednávku
A = A/střešní

DX51D+Z 200 EN10204



TRAPÉZ STŘEŠNÍ S PROLISEM TR 18A+ STANDARD

Tloušťka v mm	0,50	0,50	0,50	0,50
Délka v m/m ²	2,0/2,20	3,0/3,30	4,0/4,40	6,0/6,60
USS Pozink – U. S. Steel	117052	117076	117090	117106
Balení v ks	1	1	1	1
Balení v ks	25	25	25	25

A+ = A/střešní, +/-prolis

DX51D+Z 200 EN10204



VLNITÝ PLECH STANDARD

Tloušťka v mm	0,50
Jmenovitá velikost	800 x 2 000
USS Pozink – U. S. Steel	117021
Balení v ks	1
Balení v ks	25

DX51D+Z 200 EN10204



TRAPÉZ STŘEŠNÍ TR 18A



Tloušťka v mm	0,50	0,55
MARN Pozink – MARCEGAGLIA	140296 *	140302 *
Balení v m ²	zakázkové	zakázkové
Balení v m ²	zakázkové	zakázkové

* Výroba na objednávku
A = A/střešní

EN 10346 DX51D + Z 200

TRAPÉZ STŘEŠNÍ TR 18A SQ (sound – aqua)

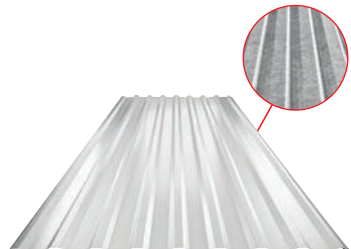

Tloušťka v mm	0,55	
MARN Pozink – MARCEGAGLIA	140326 *	
Balení v m ²	zakázkové	
Balení v m ²	zakázkové	

* Výroba na objednávku
A SQ = A/střešní, SQ (antikondenzační a protihlukový filc)

EN 10346 DX51D + Z 200

TRAPÉZ STŘEŠNÍ S PROLISEM TR 18A+



Tloušťka v mm	0,50	0,55
MARN Pozink – MARCEGAGLIA	140333 *	140340 *
Balení v m ²	zakázkové	zakázkové
Balení v m ²	zakázkové	zakázkové

* Výroba na objednávku
A+ = A/střešní, +/-prolis

EN 10346 DX51D + Z 200

TRAPÉZ STŘEŠNÍ TR 35A

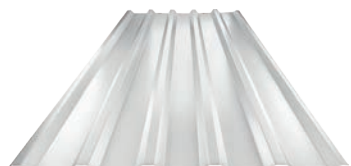

Tloušťka v mm	0,50	0,55
MARN Pozink – MARCEGAGLIA	140371 *	140388 *
Balení v m ²	zakázkové	zakázkové
Balení v m ²	zakázkové	zakázkové

* Výroba na objednávku
A = A/střešní

EN 10346 DX51D + Z 200

TRAPÉZ STŘEŠNÍ TR 35A SQ (sound – aqua)

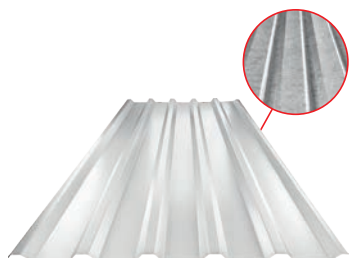

Tloušťka v mm	0,55	
MARN Pozink – MARCEGAGLIA	140449 *	
Balení v m ²	zakázkové	
Balení v m ²	zakázkové	

* Výroba na objednávku
A SQ = A/střešní, SQ (antikondenzační a protihlukový filc)

EN 10346 DX51D + Z 200

TRAPÉZ STŘEŠNÍ S PROLISEM TR 35A+

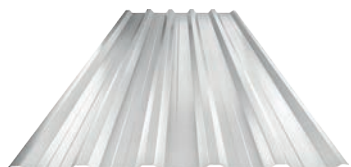

Tloušťka v mm	0,50	0,55
MARN Pozink – MARCEGAGLIA	140418 *	140425 *
Balení v m ²	zakázkové	zakázkové
Balení v m ²	zakázkové	zakázkové

* Výroba na objednávku
A+ = A/střešní, +/-prolis

EN 10346 DX51D + Z 200

TRAPÉZOVÉ
PROFILY TR
A DOPLNKY

TRAPÉZ FASÁDNÍ TR 18B

Tloušťka v mm	0,50	0,55
MARN Pozink – MARCEGAGLIA	140135 *	140142 *
Balení v m ²	zakázkové	zakázkové
Balení v m ²	zakázkové	zakázkové

* Výroba na objednávku
B = B/fasádní

EN 10346 DX51D + Z 200

TRAPÉZ FASÁDNÍ S PROLISEM TR 18B+

Tloušťka v mm	0,50	0,55
MARN Pozink – MARCEGAGLIA	140173 *	140180 *
Balení v m ²	zakázkové	zakázkové
Balení v m ²	zakázkové	zakázkové

* Výroba na objednávku
B+ = B/fasádní, +/prolis

EN 10346 DX51D + Z 200

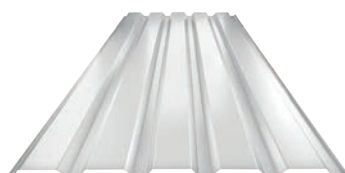
TRAPÉZ FASÁDNÍ TR 35B

Tloušťka v mm	0,50	0,55
MARN Pozink – MARCEGAGLIA	140210 *	140227 *
Balení v m ²	zakázkové	zakázkové
Balení v m ²	zakázkové	zakázkové

* Výroba na objednávku
B = B/fasádní

EN 10346 DX51D + Z 200

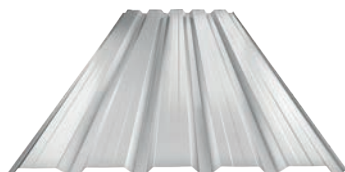
TRAPÉZ FASÁDNÍ S PROLISEM TR 35B+

Tloušťka v mm	0,50	0,55
MARN Pozink – MARCEGAGLIA	140258 *	140265 *
Balení v m ²	zakázkové	zakázkové
Balení v m ²	zakázkové	zakázkové

* Výroba na objednávku
B+ = B/fasádní, +/prolis

EN 10346 DX51D + Z 200



TRAPÉZ STŘEŠNÍ TR 18A STANDARD

Tloušťka v mm	0,50
Délka v m/m ²	2,0/2,20
MARN Pozink – MARCEGAGLIA	117113 *
Balení v ks	1
Balení v ks	25

* Výroba na objednávku
A = A/střešní

EN 10346 DX51D + Z 200



TRAPÉZ STŘEŠNÍ S PROLISEM TR 18A+ STANDARD

Tloušťka v mm	0,50	0,50	0,50	0,50
Délka v m/m ²	2,0/2,20	3,0/3,30	4,0/4,40	6,0/6,60
MARN Pozink – MARCEGAGLIA	117120 *	117137 *	117144 *	117151 *
Balení v ks	1	1	1	1
Balení v ks	25	25	25	25

* Výroba na objednávku
A+ = A/střešní, +/prolis

EN 10346 DX51D + Z 200



VLNITÝ PLECH STANDARD

Tloušťka v mm	0,50
Jmenovitá velikost	800 x 2 000
MARN Pozink – MARCEGAGLIA	117038 *
Balení v ks	1
Balení v ks	25

* Výroba na objednávku

EN 10346 DX51D + Z 200

TRAPÉZOVÉ
PROFILY TR
A DOPLNKY



TRAPÉZ STŘEŠNÍ TR 18A

Tloušťka v mm	0,50
AZ Aluzink	146854 *
Balení v m ²	zakázkové
Balení v m ²	zakázkové

* Výroba na objednávku
A = A/střešní

S25GD+C 185 EN 10346

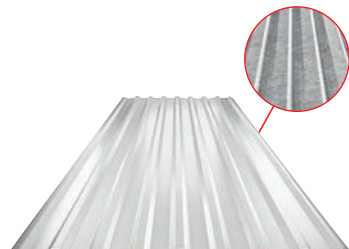

TRAPÉZ STŘEŠNÍ TR 18A SQ (sound – aqua)

Tloušťka v mm	0,50
AZ Aluzink	146861 *
Balení v m ²	zakázkové
Balení v m ²	zakázkové

* Výroba na objednávku
A SQ = A/střešní, SQ (antikondenzační a protihlukový filc)

S25GD+C 185 EN 10346



TRAPÉZ STŘEŠNÍ S PROLISEM TR 18A+

Tloušťka v mm	0,50
AZ Aluzink	146878 *
Balení v m ²	zakázkové
Balení v m ²	zakázkové

* Výroba na objednávku
A+ = A/střešní, +/-prolis

S25GD+C 185 EN 10346

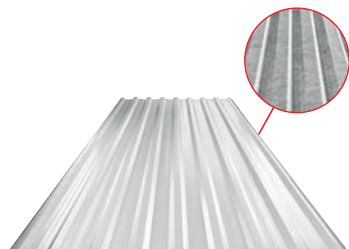

TRAPÉZ STŘEŠNÍ S PROLISEM TR 18A+ SQ (sound – aqua)

Tloušťka v mm	0,50
AZ Aluzink	146885 *
Balení v m ²	zakázkové
Balení v m ²	zakázkové

* Výroba na objednávku
A+ SQ = A/střešní, +/-prolis, SQ (antikondenzační a protihlukový filc)

S25GD+C 185 EN 10346



TRAPÉZ STŘEŠNÍ TR 35A

Tloušťka v mm	0,50
AZ Aluzink	146892 *
Balení v m ²	zakázkové
Balení v m ²	zakázkové

* Výroba na objednávku
A = A/střešní

S25GD+C 185 EN 10346

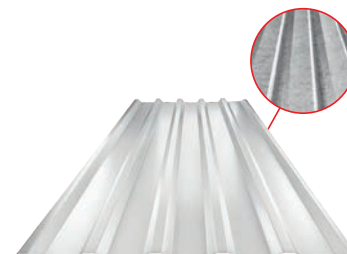

TRAPÉZ STŘEŠNÍ TR 35A SQ (sound – aqua)

Tloušťka v mm	0,50
AZ Aluzink	146908 *
Balení v m ²	zakázkové
Balení v m ²	zakázkové

* Výroba na objednávku
A SQ = A/střešní, SQ (antikondenzační a protihlukový filc)

S25GD+C 185 EN 10346



TRAPÉZ STŘEŠNÍ S PROLISEM TR 35A+

Tloušťka v mm	0,50
AZ Aluzink	146915 *
Balení v m ²	zakázkové
Balení v m ²	zakázkové

* Výroba na objednávku
A+ = A/střešní, +/-prolis

S25GD+C 185 EN 10346



TRAPÉZ STŘEŠNÍ S PROLISEM TR 35A+ SQ (sound – aqua)

Tloušťka v mm	0,50
AZ Aluzink	146922 *
Balení v m ²	zakázkové
Balení v m ²	zakázkové

* Výroba na objednávku
A+ SQ = A/střešní, +/-prolis, SQ (antikondenzační a protihlukový filc)

S25GD+C 185 EN 10346

TRAPÉZOVÉ
PROFILY TR
A DOPLNKY



TRAPÉZ FASÁDNÍ TR 18B

Tloušťka v mm		0,50
AZ Aluzink		146816 *
Balení v m ²		zakázkové
Balení v m ²		zakázkové

* Výroba na objednávku
B = B/fasádní

S25GD+C 185 EN 10346



TRAPÉZ FASÁDNÍ S PROLISEM TR 18B+

Tloušťka v mm		0,50
AZ Aluzink		146823 *
Balení v m ²		zakázkové
Balení v m ²		zakázkové

* Výroba na objednávku
B+ = B/fasádní, +/prolis

S25GD+C 185 EN 10346

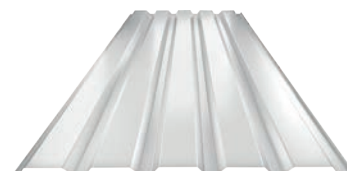

TRAPÉZ FASÁDNÍ TR 35B

Tloušťka v mm		0,50
AZ Aluzink		146830 *
Balení v m ²		zakázkové
Balení v m ²		zakázkové

* Výroba na objednávku
B = B/fasádní

S25GD+C 185 EN 10346

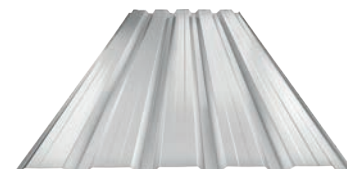

TRAPÉZ FASÁDNÍ S PROLISEM TR 35B+

Tloušťka v mm		0,50
AZ Aluzink		146847 *
Balení v m ²		zakázkové
Balení v m ²		zakázkové

* Výroba na objednávku
B+ = B/fasádní, +/prolis

S25GD+C 185 EN 10346



TRAPÉZOVÉ
PROFILY TR
A DOPLŇKY

Detail trapézového profilu střešního TR 35A+



TRAPÉZ STŘEŠNÍ TR 18A

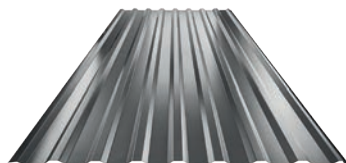

Tloušťka v mm		0,50	0,55	0,60
TM	Testa di Moro	130051 *	130075 *	-
AN	Antracit	126733 *	126757 *	126771 *
IC	Intenzivní černá	128010 *	128034 *	-
OC	Ocelově červená	128973 *	128997 *	-
MH	Méděno hnědá	128379 *	128393 *	-
SB	Šedo Bílá	129611 *	129635 *	129659 *
BH	Bílo hliníková	127457 *	127471 *	127495 *
PS	Prachově šedá	-	129291 *	-
MM	Metalická měděná	-	128577 *	-
BHT	Bílo hliníková tmavá	-	127778 *	127792 *
MZ	Mechově zelená	-	128812 *	-
MOT	Modrá tmavá	-	128690 *	-
TZ	Trávnově zelená	-	130259 *	-
TH	Tmavě hnědá ČOKO	146656 *	146670 *	-
B	Bílá	127099 *	127112 *	127136 *
LS	Lehce šedá	-	-	128218 *
SK	Slonová kost	-	-	129895 *
RC	Rally červená	-	129413 *	-
Balení v m ²		zakázkové	zakázkové	zakázkové
Balení v m ²		zakázkové	zakázkové	zakázkové

* Výroba na objednávku
A = A/střešní

DX51D EN 10346 Z 225 g/m² ZM
S280GD EN 10346 Z 225 g/m² MB (0,60 mm)
PE25μ/PE7μ, Lesk 30% Polyester



TRAPÉZ STŘEŠNÍ TR 18A SQ (sound – aqua)

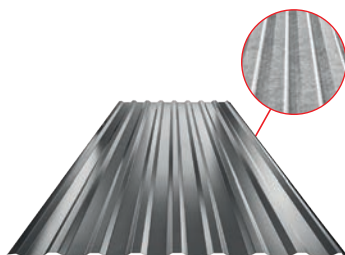

Tloušťka v mm		0,50	0,55	0,60
TM	Testa di Moro	130068 *	130082 *	–
AN	Antracit	126740 *	126764 *	126788 *
IC	Intenzivní černá	128027 *	128041 *	–
OC	Ocelově červená	128980 *	129000 *	–
MH	Měděno hnědá	128386 *	128409 *	–
SB	Šedo Bílá	129628 *	129642 *	129666 *
BH	Bílo hliníková	127464 *	127488 *	127501 *
PS	Prachově šedá	–	129307 *	–
MM	Metalická měděná	–	128584 *	–
BHT	Bílo hliníková tmavá	–	127785 *	127808 *
MZ	Mechově zelená	–	128829 *	–
MOT	Modrá tmavá	–	128706 *	–
TZ	Trávnově zelená	–	130266 *	–
TH	Tmavě hnědá ČOKO	146663 *	146687 *	–
B	Bílá	127105 *	127129 *	127143 *
LS	Lehce šedá	–	–	128225 *
SK	Slonová kost	–	–	129901 *
RC	Rally červená	–	129420 *	–
Balení v m ²		zakázkové	zakázkové	zakázkové
Balení v m ²		zakázkové	zakázkové	zakázkové

* Výroba na objednávku
A SQ = A/střešní, SQ (antikondenzační a protihlukový filc)

DX51D EN 10346 Z 225 g/m² ZM
S280GD EN 10346 Z 225 g/m² MB (0,60 mm)
PE25μ/PE7μ, Lesk 30% Polyester



TRAPÉZ STŘEŠNÍ S PROLISEM TR 18A+

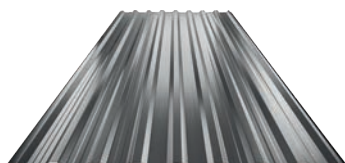

Tloušťka v mm		0,50	0,55	0,60
TM	Testa di Moro	130099 *	130112 *	-
AN	Antracit	126795 *	126818 *	126832 *
IC	Intenzivní černá	128058 *	128072 *	-
OC	Ocelově červená	129017 *	129031 *	-
MH	Měděno hnědá	128416 *	128430 *	-
SB	Šedo Bílá	129673 *	129697 *	129710 *
BH	Bílo hliníková	127518 *	127532 *	127556 *
PS	Prachově šedá	-	129314 *	-
MM	Metalická měděná	-	128591 *	-
BHT	Bílo hliníková tmavá	-	127815 *	127839 *
MZ	Mechově zelená	-	128836 *	-
MOT	Modrá tmavá	-	128713 *	-
TZ	Trávnově zelená	-	130273 *	-
TH	Tmavě hnědá ČOKO	146694 *	146717 *	-
B	Bílá	127150 *	127174 *	127198 *
LS	Lehce šedá	-	-	128232 *
SK	Slonová kost	-	-	129918 *
RC	Rally červená	-	129437 *	-
Balení v m ²		zakázkové	zakázkové	zakázkové
Balení v m ²		zakázkové	zakázkové	zakázkové

* Výroba na objednávku
A+ = A/střešní, +/prolis

DX51D EN 10346 Z 225 g/m² ZM
S280GD EN 10346 Z 225 g/m² MB (0,60 mm)
PE25μ/PE7μ, Lesk 30% Polyester



TRAPÉZ STŘEŠNÍ S PROLISEM TR 18A+ SQ (sound – aqua)

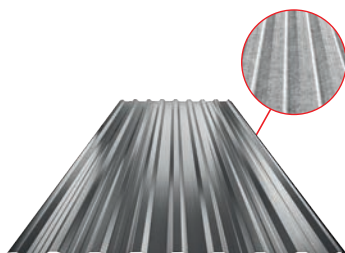

Tloušťka v mm		0,50	0,55	0,60
TM	Testa di Moro	130105 *	130129 *	–
AN	Antracit	126801 *	126825 *	126849 *
IC	Intenzivní černá	128065 *	128089 *	–
OC	Ocelově červená	129024 *	129048 *	–
MH	Měděno hnědá	128423 *	128447 *	–
SB	Šedo Bílá	129680 *	129703 *	129727 *
BH	Bílo hliníková	127525 *	127549 *	127563 *
PS	Prachově šedá	–	129321 *	–
MM	Metalická měděná	–	128607 *	–
BHT	Bílo hliníková tmavá	–	127822 *	127846 *
MZ	Mechově zelená	–	128843 *	–
MOT	Modrá tmavá	–	128720 *	–
TZ	Trávnově zelená	–	130280 *	–
TH	Tmavě hnědá ČOKO	146700 *	146724 *	–
B	Bílá	127167 *	127181 *	127204 *
LS	Lehce šedá	–	–	128249 *
SK	Slonová kost	–	–	129925 *
RC	Rally červená	–	129444 *	–
Balení v m ²		zakázkové	zakázkové	zakázkové
Balení v m ²		zakázkové	zakázkové	zakázkové

* Výroba na objednávku
A+ SQ = A/střešní, +/-prolis, SQ (antikondenzační a protihlukový filc)

DX51D EN 10346 Z 225 g/m² ZM
S280GD EN 10346 Z 225 g/m² MB (0,60 mm)
PE25μ/PE7μ, Lesk 30% Polyester



TRAPÉZ STŘEŠNÍ TR 35A

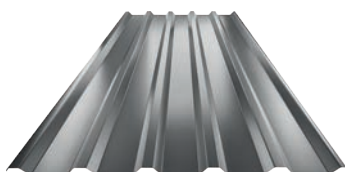

Tloušťka v mm		0,50	0,55	0,60
TM	Testa di Moro	130136 *	130150 *	-
AN	Antracit	126856 *	126870 *	126894 *
IC	Intenzivní černá	128096 *	128119 *	-
OC	Ocelově červená	129055 *	129079 *	-
MH	Měděno hnědá	128454 *	128478 *	-
SB	Šedo Bílá	129734 *	129758 *	129772 *
BH	Bílo hliníková	127570 *	127594 *	127617 *
PS	Prachově šedá	-	129338 *	-
MM	Metalická měděná	-	128614 *	-
BHT	Bílo hliníková tmavá	-	127853 *	127877 *
MZ	Mechově zelená	-	128850 *	-
MOT	Modrá tmavá	-	128737 *	-
TZ	Trávnově zelená	-	130297 *	-
TH	Tmavě hnědá ČOKO	146731 *	146755 *	-
B	Bílá	127211 *	127235 *	127259 *
LS	Lehce šedá	-	-	128256 *
SK	Slonová kost	-	-	129932 *
RC	Rally červená	-	129451 *	-
Balení v m ²		zakázkové	zakázkové	zakázkové
Balení v m ²		zakázkové	zakázkové	zakázkové

* Výroba na objednávku
A = A/střešní

DX51D EN 10346 Z 225 g/m² ZM
S280GD EN 10346 Z 225 g/m² MB (0,60 mm)
PE25μ/PE7μ, Lesk 30% Polyester



TRAPÉZ STŘEŠNÍ TR 35A SQ (sound – aqua)

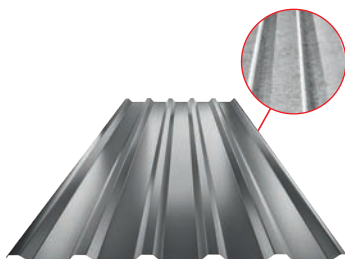

Tloušťka v mm		0,50	0,55	0,60
TM	Testa di Moro	130143 *	130167 *	–
AN	Antracit	126863 *	126887 *	126900 *
IC	Intenzivní černá	128102 *	128126 *	–
OC	Ocelově červená	129062 *	129086 *	–
MH	Měděno hnědá	128461 *	128485 *	–
SB	Šedo Bílá	129741 *	129765 *	129789 *
BH	Bílo hliníková	127587 *	127600 *	127624 *
PS	Prachově šedá	–	129345 *	–
MM	Metalická měděná	–	128621 *	–
BHT	Bílo hliníková tmavá	–	127860 *	127884 *
MZ	Mechově zelená	–	128867 *	–
MOT	Modrá tmavá	–	128744 *	–
TZ	Trávnově zelená	–	130303 *	–
TH	Tmavě hnědá ČOKO	146748 *	146762 *	–
B	Bílá	127228 *	127242 *	127266 *
LS	Lehce šedá	–	–	128263 *
SK	Slonová kost	–	–	129949 *
RC	Rally červená	–	129468 *	–
Balení v m ²		zakázkové	zakázkové	zakázkové
Balení v m ²		zakázkové	zakázkové	zakázkové

* Výroba na objednávku
A SQ = A/střešní, SQ (antikondenzační a protihlukový filc)

DX51D EN 10346 Z 225 g/m² ZM
S280GD EN 10346 Z 225 g/m² MB (0,60 mm)
PE25μ/PE7μ, Lesk 30% Polyester



TRAPÉZ STŘEŠNÍ S PROLISEM TR 35A+

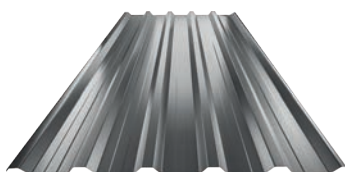

Tloušťka v mm		0,50	0,55	0,60
TM	Testa di Moro	130174 *	130198 *	-
AN	Antracit	126917 *	126931 *	126955 *
IC	Intenzivní černá	128133 *	128157 *	-
OC	Ocelově červená	129093 *	129116 *	-
MH	Měděno hnědá	128492 *	128515 *	-
SB	Šedo Bílá	129796 *	129819 *	129833 *
BH	Bílo hliníková	127631 *	127655 *	127679 *
PS	Prachově šedá	-	129352 *	-
MM	Metalická měděná	-	128638 *	-
BHT	Bílo hliníková tmavá	-	127891 *	127914 *
MZ	Mechově zelená	-	128874 *	-
MOT	Modrá tmavá	-	128751 *	-
TZ	Trávnově zelená	-	130310 *	-
TH	Tmavě hnědá ČOKO	146779 *	146793 *	-
B	Bílá	127273 *	127297 *	127310 *
LS	Lehce šedá	-	-	128270 *
SK	Slonová kost	-	-	129956 *
RC	Rally červená	-	129475 *	-
Balení v m ²		zakázkové	zakázkové	zakázkové
Balení v m ²		zakázkové	zakázkové	zakázkové

* Výroba na objednávku
A+ = A/střešní, +/prolis

DX51D EN 10346 Z 225 g/m² ZM
S280GD EN 10346 Z 225 g/m² MB (0,60 mm)
PE25μ/PE7μ, Lesk 30% Polyester



TRAPÉZ STŘEŠNÍ S PROLISEM TR 35A+ SQ (sound – aqua)

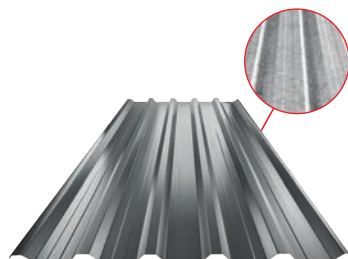

Tloušťka v mm		0,50	0,55	0,60
TM	Testa di Moro	130181 *	130204 *	–
AN	Antracit	126924 *	126948 *	126962 *
IC	Intenzivní černá	128140 *	128164 *	–
OC	Ocelově červená	129109 *	129123 *	–
MH	Měděno hnědá	128508 *	128522 *	–
SB	Šedo Bílá	129802 *	129826 *	129840 *
BH	Bílo hliníková	127648 *	127662 *	127686 *
PS	Prachově šedá	–	129369 *	–
MM	Metalická měděná	–	128645 *	–
BHT	Bílo hliníková tmavá	–	127907 *	127921 *
MZ	Mechově zelená	–	128881 *	–
MOT	Modrá tmavá	–	128768 *	–
TZ	Trávnově zelená	–	125842 *	–
TH	Tmavě hnědá ČOKO	146786 *	146809 *	–
B	Bílá	127280 *	127303 *	127327 *
LS	Lehce šedá	–	–	128287 *
SK	Slonová kost	–	–	129963 *
RC	Rally červená	–	129482 *	–
Balení v m ²		zakázkové	zakázkové	zakázkové
Balení v m ²		zakázkové	zakázkové	zakázkové

* Výroba na objednávku
A+ SQ = A/střešní, +/-prolis, SQ (antikondenzační a protihlukový filc)

DX51D EN 10346 Z 225 g/m² ZM
S280GD EN 10346 Z 225 g/m² MB (0,60 mm)
PE25μ/PE7μ, Lesk 30% Polyester

TRAPÉZOVÉ
PROFILY TR
A DOPLNKY



TRAPÉZ FASÁDNÍ TR 18B

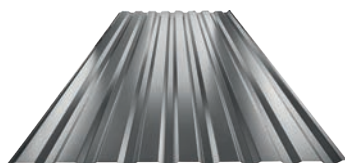

Tloušťka v mm		0,50	0,55	0,60
TM	Testa di Moro	129970 *	129987 *	-
AN	Antracit	126610 *	126627 *	126634 *
IC	Intenzivní černá	127938 *	127945 *	-
OC	Ocelově červená	128898 *	128904 *	-
MH	Měděno hnědá	128294 *	128300 *	-
SB	Šedo Bílá	129499 *	129505 *	129512 *
BH	Bílo hliníková	127334 *	127341 *	127358 *
PS	Prachově šedá	-	129253 *	-
MM	Metalická měděná	-	128539 *	-
BHT	Bílo hliníková tmavá	-	127693 *	127709 *
MZ	Mechově zelená	-	128775 *	-
MOT	Modrá tmavá	-	128652 *	-
TZ	Trávnově zelená	-	130211 *	-
TH	Tmavě hnědá ČOKO	146571 *	146588 *	-
B	Bílá	126979 *	126986 *	126993 *
LS	Lehce šedá	-	-	128171 *
SK	Slonová kost	-	-	129857 *
RC	Rally červená	-	129376 *	-
Balení v m ²		zakázkové	zakázkové	zakázkové
Balení v m ²		zakázkové	zakázkové	zakázkové

* Výroba na objednávku
B = B/fasádní

DX51D EN 10346 Z 225 g/m² ZM
S280GD EN 10346 Z 225 g/m² MB (0,60 mm)
PE25μ/PE7μ, Lesk 30% Polyester



TRAPÉZ FASÁDNÍ S PROLISEM TR 18B+

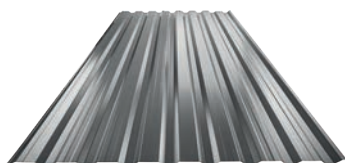

Tloušťka v mm		0,50	0,55	0,60
TM	Testa di Moro	129994 *	130006 *	-
AN	Antracit	126641 *	126658 *	126665 *
IC	Intenzivní černá	127952 *	127969 *	-
OC	Ocelově červená	128911 *	128928 *	-
MH	Měděno hnědá	128317 *	128324 *	-
SB	Šedo Bílá	129529 *	129536 *	129543 *
BH	Bílo hliníková	127365 *	127372 *	127389 *
PS	Prachově šedá	-	129260 *	-
MM	Metalická měděná	-	128546 *	-
BHT	Bílo hliníková tmavá	-	127716 *	127723 *
MZ	Mechově zelená	-	128782 *	-
MOT	Modrá tmavá	-	128669 *	-
TZ	Trávnově zelená	-	130228 *	-
TH	Tmavě hnědá ČOKO	146595 *	146601 *	-
B	Bílá	127006 *	127013 *	127020 *
LS	Lehce šedá	-	-	128188 *
SK	Slonová kost	-	-	129864 *
RC	Rally červená	-	129383 *	-
Balení v m ²		zakázkové	zakázkové	zakázkové
Balení v m ²		zakázkové	zakázkové	zakázkové

* Výroba na objednávku
B+ = B/fasádní, +/prolis

DX51D EN 10346 Z 225 g/m² ZM
S280GD EN 10346 Z 225 g/m² MB (0,60 mm)
PE25μ/PE7μ, Lesk 30% Polyester

TRAPÉZOVÉ
PROFILY TR
A DOPLNKY



TRAPÉZ FASÁDNÍ TR 35B

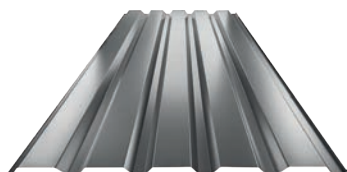

Tloušťka v mm		0,50	0,55	0,60
TM	Testa di Moro	130013 *	130020 *	-
AN	Antracit	126672 *	126689 *	126696 *
IC	Intenzivní černá	127976 *	127983 *	-
OC	Ocelově červená	128935 *	128942 *	-
MH	Měděno hnědá	128331 *	128348 *	-
SB	Šedo Bílá	129550 *	129567 *	129574 *
BH	Bílo hliníková	127396 *	127402 *	127419 *
PS	Prachově šedá	-	129277 *	-
MM	Metalická měděná	-	128553 *	-
BHT	Bílo hliníková tmavá	-	127730 *	127747 *
MZ	Mechově zelená	-	128799 *	-
MOT	Modrá tmavá	-	128676 *	-
TZ	Trávnově zelená	-	130235 *	-
TH	Tmavě hnědá ČOKO	146618 *	146625 *	-
B	Bílá	127037 *	127044 *	127051 *
LS	Lehce šedá	-	-	128195 *
SK	Slonová kost	-	-	129871 *
RC	Rally červená	-	129390 *	-
Balení v m ²		zakázkové	zakázkové	zakázkové
Balení v m ²		zakázkové	zakázkové	zakázkové

* Výroba na objednávku
B = B/fasádní

DX51D EN 10346 Z 225 g/m² ZM
S280GD EN 10346 Z 225 g/m² MB (0,60 mm)
PE25μ/PE7μ, Lesk 30% Polyester



TRAPÉZ FASÁDNÍ S PROLISEM TR 35B+

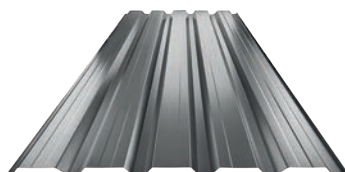

Tloušťka v mm		0,50	0,55	0,60
TM	Testa di Moro	130037 *	130044 *	-
AN	Antracit	126702 *	126719 *	126726 *
IC	Intenzivní černá	127990 *	128003 *	-
OC	Ocelově červená	128959 *	128966 *	-
MH	Měděno hnědá	128355 *	128362 *	-
SB	Šedo Bílá	129581 *	129598 *	129604 *
BH	Bílo hliníková	127426 *	127433 *	127440 *
PS	Prachově šedá	-	129284 *	-
MM	Metalická měděná	-	128560 *	-
BHT	Bílo hliníková tmavá	-	127754 *	127761 *
MZ	Mechově zelená	-	128805 *	-
MOT	Modrá tmavá	-	128683 *	-
TZ	Trávnově zelená	-	130242 *	-
TH	Tmavě hnědá ČOKO	146632 *	146649 *	-
B	Bílá	127068 *	127075 *	127082 *
LS	Lehce šedá	-	-	128201 *
SK	Slonová kost	-	-	129888 *
RC	Rally červená	-	129406 *	-
Balení v m ²		zakázkové	zakázkové	zakázkové
Balení v m ²		zakázkové	zakázkové	zakázkové

* Výroba na objednávku
B+ = B/fasádní, +/prolis

DX51D EN 10346 Z 225 g/m² ZM
S280GD EN 10346 Z 225 g/m² MB (0,60 mm)
PE25μ/PE7μ, Lesk 30% Polyester



TRAPÉZ STŘEŠNÍ TR 18A MATT

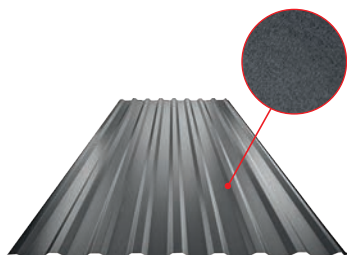

Tloušťka v mm		0,50
ANM	Antracit	125934 *
TMM	Testa di Moro	126535 *
ICM	Intenzivní černá	126054 *
MHM	Měděno hnědá	126177 *
OCM	Ocelově červená	126290 *
PSM	Prachově šedá	126412 *
Balení v m ²		zakázkové
Balení v m ²		zakázkové

* Výroba na objednávku
A = A/střešní

DX51D EN 10346 Z 225 g/m² ZM
PE35μ/PE7μ – SDP35 MATT-T Polyester

TRAPÉZ STŘEŠNÍ TR 18A SQ (sound – aqua) MATT

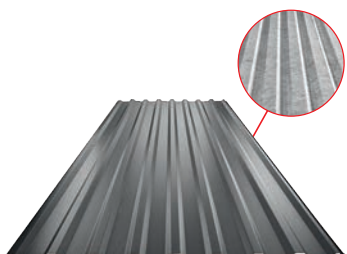

Tloušťka v mm		0,50
ANM	Antracit	125941 *
TMM	Testa di Moro	126542 *
ICM	Intenzivní černá	126061 *
MHM	Měděno hnědá	126184 *
OCM	Ocelově červená	126306 *
PSM	Prachově šedá	126429 *
Balení v m ²		zakázkové
Balení v m ²		zakázkové

* Výroba na objednávku
A SQ = A/střešní, SQ (antikondenzační a protihlukový filc)

DX51D EN 10346 Z 225 g/m² ZM
PE35μ/PE7μ – SDP35 MATT-T Polyester



TRAPÉZ STŘEŠNÍ S PROLISEM TR 18A+ MATT

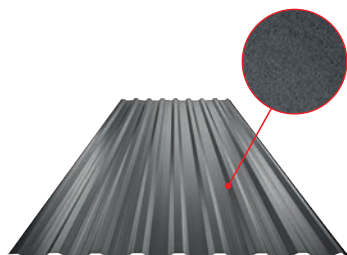

<table border="1"> <tr> <td>ANM</td> <td>Antracit</td> <td>125958 *</td> </tr> <tr> <td>TMM</td> <td>Testa di Moro</td> <td>126559 *</td> </tr> <tr> <td>ICM</td> <td>Intenzivní černá</td> <td>126078 *</td> </tr> <tr> <td>MHM</td> <td>Měděno hnědá</td> <td>126191 *</td> </tr> <tr> <td>OCM</td> <td>Ocelově červená</td> <td>126313 *</td> </tr> <tr> <td>PSM</td> <td>Prachově šedá</td> <td>126436 *</td> </tr> </table>	ANM	Antracit	125958 *	TMM	Testa di Moro	126559 *	ICM	Intenzivní černá	126078 *	MHM	Měděno hnědá	126191 *	OCM	Ocelově červená	126313 *	PSM	Prachově šedá	126436 *	<p>Tloušťka v mm 0,50</p> <p>Balení v m² zakázkové</p> <p>Balení v m² zakázkové</p>
ANM	Antracit	125958 *																	
TMM	Testa di Moro	126559 *																	
ICM	Intenzivní černá	126078 *																	
MHM	Měděno hnědá	126191 *																	
OCM	Ocelově červená	126313 *																	
PSM	Prachově šedá	126436 *																	

* Výroba na objednávku
A+ = A/střešní, +/-prolis

DX51D EN 10346 Z 225 g/m² ZM
PE35μ/PE7μ – SDP35 MATT-T Polyester

TRAPÉZ STŘEŠNÍ S PROLISEM TR 18A+ SQ (sound – aqua) MATT

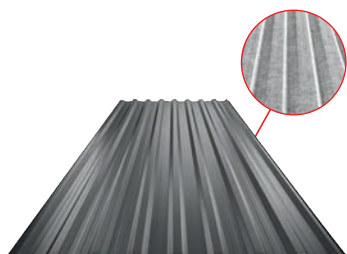

<table border="1"> <tr> <td>ANM</td> <td>Antracit</td> <td>125965 *</td> </tr> <tr> <td>TMM</td> <td>Testa di Moro</td> <td>126566 *</td> </tr> <tr> <td>ICM</td> <td>Intenzivní černá</td> <td>126085 *</td> </tr> <tr> <td>MHM</td> <td>Měděno hnědá</td> <td>126207 *</td> </tr> <tr> <td>OCM</td> <td>Ocelově červená</td> <td>126320 *</td> </tr> <tr> <td>PSM</td> <td>Prachově šedá</td> <td>126443 *</td> </tr> </table>	ANM	Antracit	125965 *	TMM	Testa di Moro	126566 *	ICM	Intenzivní černá	126085 *	MHM	Měděno hnědá	126207 *	OCM	Ocelově červená	126320 *	PSM	Prachově šedá	126443 *	<p>Tloušťka v mm 0,50</p> <p>Balení v m² zakázkové</p> <p>Balení v m² zakázkové</p>
ANM	Antracit	125965 *																	
TMM	Testa di Moro	126566 *																	
ICM	Intenzivní černá	126085 *																	
MHM	Měděno hnědá	126207 *																	
OCM	Ocelově červená	126320 *																	
PSM	Prachově šedá	126443 *																	

* Výroba na objednávku
A+ SQ = A/střešní, +/-prolis, SQ (antikondenzační a protihlukový filc)

DX51D EN 10346 Z 225 g/m² ZM
PE35μ/PE7μ – SDP35 MATT-T Polyester

TRAPÉZOVÉ
PROFILY TR
A DOPLNKY

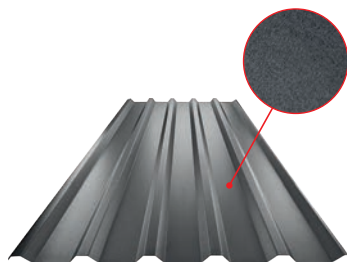

TRAPÉZ STŘEŠNÍ TR 35A MATT

Tloušťka v mm		0,50
ANM	Antracit	125972 *
TMM	Testa di Moro	126573 *
ICM	Intenzivní černá	126092 *
MHM	Měděno hnědá	126214 *
OCM	Ocelově červená	126337 *
PSM	Prachově šedá	126450 *
Balení v m ²		zakázkové
Balení v m ²		zakázkové

* Výroba na objednávku
A = A/střešní

DX51D EN 10346 Z 225 g/m² ZM
PE35μ/PE7μ – SDP35 MATT-T Polyester

TRAPÉZ STŘEŠNÍ TR 35A SQ (sound – aqua) MATT

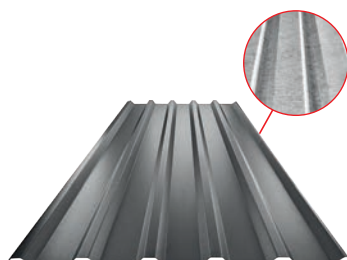

Tloušťka v mm		0,50
ANM	Antracit	125989 *
TMM	Testa di Moro	126580 *
ICM	Intenzivní černá	126108 *
MHM	Měděno hnědá	126221 *
OCM	Ocelově červená	126344 *
PSM	Prachově šedá	126467 *
Balení v m ²		zakázkové
Balení v m ²		zakázkové

* Výroba na objednávku
A SQ = A/střešní, SQ (antikondenzační a protihlukový filc)

DX51D EN 10346 Z 225 g/m² ZM
PE35μ/PE7μ – SDP35 MATT-T Polyester



TRAPÉZ STŘEŠNÍ S PROLISEM TR 35A+ MATT

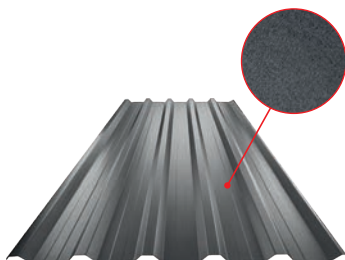

<table> <tr> <td> </td> <td>Tloušťka v mm</td> <td>0,50</td> </tr> </table>		Tloušťka v mm	0,50	
	Tloušťka v mm	0,50		
ANM	Antracit	125996 *		
TMM	Testa di Moro	126597 *		
ICM	Intenzivní černá	126115 *		
MHM	Měděno hnědá	126238 *		
OCM	Ocelově červená	126351 *		
PSM	Prachově šedá	126474 *		
Balení v m ²		zakázkové		
Balení v m ²		zakázkové		

* Výroba na objednávku
A+ = A/střešní, +/-prolis

DX51D EN 10346 Z 225 g/m² ZM
PE35μ/PE7μ – SDP35 MATT-T Polyester

TRAPÉZ STŘEŠNÍ S PROLISEM TR 35A+ SQ (sound – aqua) MATT

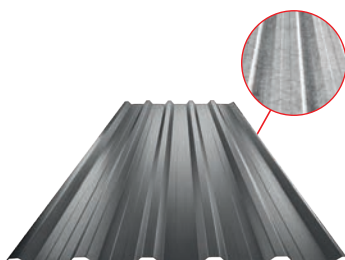

<table> <tr> <td> </td> <td>Tloušťka v mm</td> <td>0,50</td> </tr> </table>		Tloušťka v mm	0,50	
	Tloušťka v mm	0,50		
ANM	Antracit	126009 *		
TMM	Testa di Moro	126603 *		
ICM	Intenzivní černá	126122 *		
MHM	Měděno hnědá	126245 *		
OCM	Ocelově červená	126368 *		
PSM	Prachově šedá	126481 *		
Balení v m ²		zakázkové		
Balení v m ²		zakázkové		

* Výroba na objednávku
A+ SQ = A/střešní, +/-prolis, SQ (antikondenzační a protihlukový filc)

DX51D EN 10346 Z 225 g/m² ZM
PE35μ/PE7μ – SDP35 MATT-T Polyester

TRAPÉZOVÉ
PROFILY TR
A DOPLNKY

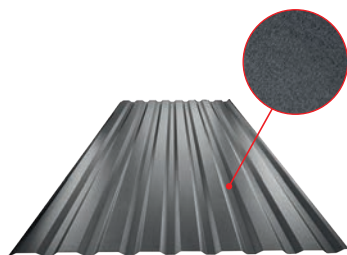

TRAPÉZ FASÁDNÍ TR 18B MATT

Tloušťka v mm		0,50
ANM	Antracit	125897 *
TMM	Testa di Moro	126498 *
ICM	Intenzivní černá	126016 *
MHM	Měděno hnědá	126139 *
OCM	Ocelově červená	126252 *
PSM	Prachově šedá	126375 *
Balení v m ²		zakázkové
Balení v m ²		zakázkové

* Výroba na objednávku
B = B/fasádní

DX51D EN 10346 Z 225 g/m² ZM
PE35μ/PE7μ – SDP35 MATT-T Polyester

TRAPÉZ FASÁDNÍ S PROLISEM TR 18B+ MATT

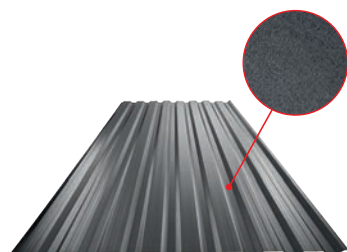

Tloušťka v mm		0,50
ANM	Antracit	125903 *
TMM	Testa di Moro	126504 *
ICM	Intenzivní černá	126023 *
MHM	Měděno hnědá	126146 *
OCM	Ocelově červená	126269 *
PSM	Prachově šedá	126382 *
Balení v m ²		zakázkové
Balení v m ²		zakázkové

* Výroba na objednávku
B+ = B/fasádní, +/prolis

DX51D EN 10346 Z 225 g/m² ZM
PE35μ/PE7μ – SDP35 MATT-T Polyester

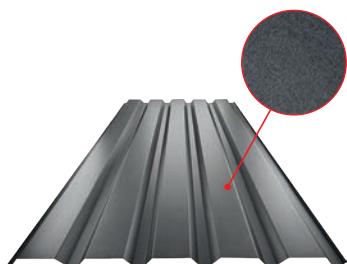

TRAPÉZ FASÁDNÍ TR 35B MATT

Tloušťka v mm		0,50
ANM	Antracit	125910 *
TMM	Testa di Moro	126511 *
ICM	Intenzivní černá	126030 *
MHM	Měděno hnědá	126153 *
OCM	Ocelově červená	126276 *
PSM	Prachově šedá	126399 *
Balení v m ²		zakázkové
Balení v m ²		zakázkové

* Výroba na objednávku
B = B/fasádní

DX51D EN 10346 Z 225 g/m² ZM
PE35μ/PE7μ – SDP35 MATT-T Polyester

TRAPÉZOVÉ
PROFILY TR
A DOPLNKY

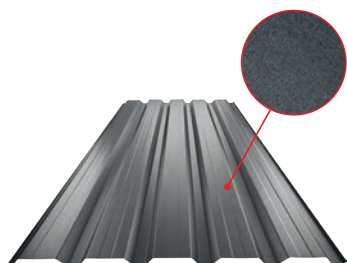

TRAPÉZ FASÁDNÍ S PROLISEM TR 35B+ MATT

Tloušťka v mm		0,50
ANM	Antracit	125927 *
TMM	Testa di Moro	126528 *
ICM	Intenzivní černá	126047 *
MHM	Měděno hnědá	126160 *
OCM	Ocelově červená	126283 *
PSM	Prachově šedá	126405 *
Balení v m ²		zakázkové
Balení v m ²		zakázkové

* Výroba na objednávku
B+ = B/fasádní, +/prolis

DX51D EN 10346 Z 225 g/m² ZM
PE35μ/PE7μ – SDP35 MATT-T Polyester



TRAPÉZ STŘEŠNÍ TR 18A

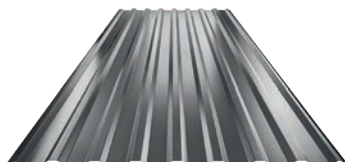

Tloušťka v mm		0,50	0,55
TM	Testa di Moro	132307 *	132321 *
AN	Antracit	130402 *	130426 *
IC	Intenzivní černá	131126 *	131140 *
OC	Ocelově červená	131584 *	131607 *
BH	Bílo hliníková	130761 *	130785 *
TH	Tmavě hnědá ČOKO	132147 *	–
SB	Šedo Bílá	132024 *	–
MH	Měděno hnědá	131317 *	–
B	Bílá	130600 *	–
Balení v m ²		zakázkové	zakázkové
Balení v m ²		zakázkové	zakázkové

* Výroba na objednávku
A = A/střešní

DX51D EN 10346 Z 140 g/m² ZM
PE25μ/PE7μ, Lesk 30% Polyester

TRAPÉZ STŘEŠNÍ TR 18A SQ (sound – aqua)

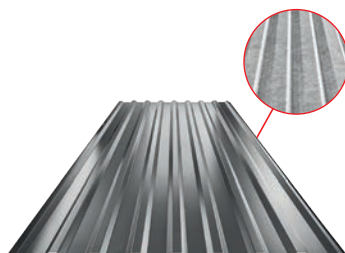

Tloušťka v mm		0,50	0,55
TM	Testa di Moro	132314 *	132338 *
AN	Antracit	130419 *	130433 *
IC	Intenzivní černá	131133 *	131157 *
OC	Ocelově červená	131591 *	131614 *
BH	Bílo hliníková	130778 *	130792 *
TH	Tmavě hnědá ČOKO	132154 *	–
SB	Šedo Bílá	132031 *	–
MH	Měděno hnědá	131324 *	–
B	Bílá	130617 *	–
Balení v m ²		zakázkové	zakázkové
Balení v m ²		zakázkové	zakázkové

* Výroba na objednávku
A SQ = A/střešní, SQ (antikondenzační a protihlukový filc)

DX51D EN 10346 Z 140 g/m² ZM
PE25μ/PE7μ, Lesk 30% Polyester



TRAPÉZ STŘEŠNÍ S PROLISEM TR 18A+

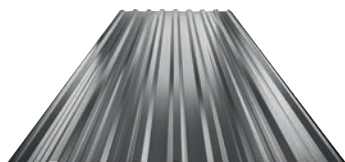

Tloušťka v mm		0,50	0,55
TM	Testa di Moro	132345 *	132369 *
AN	Antracit	130440 *	130464 *
IC	Intenzivní černá	081018 *	131171 *
OC	Ocelově červená	081025 *	131638 *
BH	Bílo hliníková	130808 *	130822 *
TH	Tmavě hnědá ČOKO	132161 *	–
SB	Šedo Bílá	132048 *	–
MH	Měděno hnědá	131331 *	–
B	Bílá	130624 *	–
Balení v m ²		zakázkové	zakázkové
Balení v m ²		zakázkové	zakázkové

* Výroba na objednávku
A+ = A/střešní, +/-prolis

DX51D EN 10346 Z 140 g/m² ZM
PE25μ/PE7μ, Lesk 30% Polyester

TRAPÉZ STŘEŠNÍ S PROLISEM TR 18A+ SQ (sound – aqua)

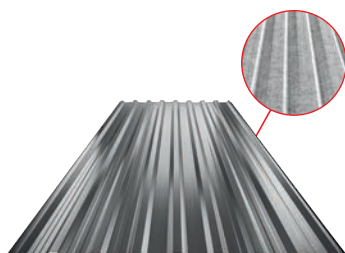

Tloušťka v mm		0,50	0,55
TM	Testa di Moro	132352 *	132376 *
AN	Antracit	130457 *	130471 *
IC	Intenzivní černá	131164 *	131188 *
OC	Ocelově červená	131621 *	131645 *
BH	Bílo hliníková	130815 *	130839 *
TH	Tmavě hnědá ČOKO	132178 *	–
SB	Šedo Bílá	132055 *	–
MH	Měděno hnědá	131348 *	–
B	Bílá	130631 *	–
Balení v m ²		zakázkové	zakázkové
Balení v m ²		zakázkové	zakázkové

* Výroba na objednávku
A+ SQ = A/střešní, +/-prolis, SQ (antikondenzační a protihlukový filc)

DX51D EN 10346 Z 140 g/m² ZM
PE25μ/PE7μ, Lesk 30% Polyester



TRAPÉZ STŘEŠNÍ TR 35A

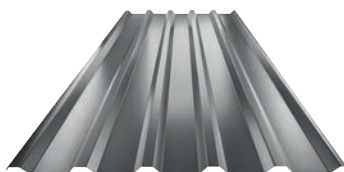

Tloušťka v mm		0,50	0,55
TM	Testa di Moro	132383 *	132406 *
AN	Antracit	130488 *	130501 *
IC	Intenzivní černá	131195 *	131218 *
OC	Ocelově červená	131652 *	131676 *
BH	Bílo hliníková	130846 *	130860 *
TH	Tmavě hnědá ČOKO	132185 *	–
SB	Šedo Bílá	132062 *	–
MH	Měděno hnědá	131355 *	–
B	Bílá	130648 *	–
Balení v m ²		zakázkové	zakázkové
Balení v m ²		zakázkové	zakázkové

* Výroba na objednávku
A = A/střešní

DX51D EN 10346 Z 140 g/m² ZM
PE25μ/PE7μ, Lesk 30% Polyester

TRAPÉZ STŘEŠNÍ TR 35A SQ (sound – aqua)

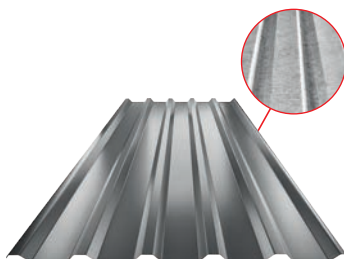

Tloušťka v mm		0,50	0,55
TM	Testa di Moro	132390 *	132413 *
AN	Antracit	130495 *	130518 *
IC	Intenzivní černá	131201 *	131225 *
OC	Ocelově červená	131669 *	131683 *
BH	Bílo hliníková	130853 *	130877 *
TH	Tmavě hnědá ČOKO	132192 *	–
SB	Šedo Bílá	132079 *	–
MH	Měděno hnědá	131362 *	–
B	Bílá	130655 *	–
Balení v m ²		zakázkové	zakázkové
Balení v m ²		zakázkové	zakázkové

* Výroba na objednávku
A SQ = A/střešní, SQ (antikondenzační a protihlukový filc)

DX51D EN 10346 Z 140 g/m² ZM
PE25μ/PE7μ, Lesk 30% Polyester



TRAPÉZ STŘEŠNÍ S PROLISEM TR 35A+

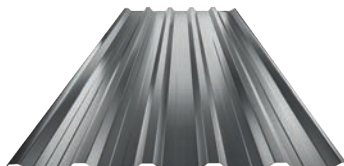

Tloušťka v mm		0,50	0,55
TM	Testa di Moro	132420 *	084187 *
AN	Antracit	130525 *	130549 *
IC	Intenzivní černá	131232 *	131256 *
OC	Ocelově červená	131690 *	131713 *
BH	Bílo hliníková	130884 *	130907 *
TH	Tmavě hnědá ČOKO	132208 *	–
SB	Šedo Bílá	132086 *	–
MH	Měděno hnědá	131379 *	–
B	Bílá	130662 *	–
Balení v m ²		zakázkové	zakázkové
Balení v m ²		zakázkové	zakázkové

* Výroba na objednávku
A+ = A/střešní, +/-prolis

DX51D EN 10346 Z 140 g/m² ZM
PE25μ/PE7μ, Lesk 30% Polyester

TRAPÉZ STŘEŠNÍ S PROLISEM TR 35A+ SQ (sound – aqua)

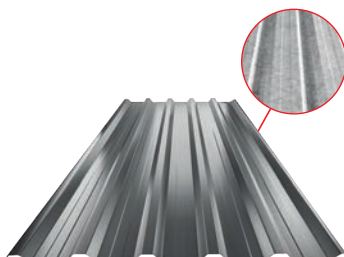

Tloušťka v mm		0,50	0,55
TM	Testa di Moro	132437 *	059383 *
AN	Antracit	130532 *	130556 *
IC	Intenzivní černá	131249 *	131263 *
OC	Ocelově červená	131706 *	131720 *
BH	Bílo hliníková	130891 *	130914 *
TH	Tmavě hnědá ČOKO	132215 *	–
SB	Šedo Bílá	132093 *	–
MH	Měděno hnědá	131386 *	–
B	Bílá	130679 *	–
Balení v m ²		zakázkové	zakázkové
Balení v m ²		zakázkové	zakázkové

* Výroba na objednávku
A+ SQ = A/střešní, +/-prolis, SQ (antikondenzační a protihlukový filc)

DX51D EN 10346 Z 140 g/m² ZM
PE25μ/PE7μ, Lesk 30% Polyester



TRAPÉZ FASÁDNÍ TR 18B

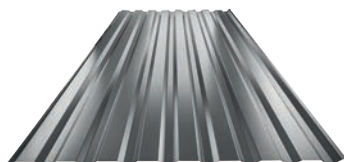

Tloušťka v mm		0,50	0,55
TM	Testa di Moro	132222 *	132239 *
AN	Antracit	130327 *	130334 *
IC	Intenzivní černá	131041 *	131058 *
OC	Ocelově červená	131508 *	131515 *
BH	Bílo hliníková	130686 *	130693 *
TH	Tmavě hnědá ČOKO	132109 *	–
SB	Šedo Bílá	131980 *	–
MH	Měděno hnědá	131270 *	–
B	Bílá	130563 *	–
Balení v m ²		zakázkové	zakázkové
Balení v m ²		zakázkové	zakázkové

* Výroba na objednávku
B = B/fasádní

DX51D EN 10346 Z 140 g/m² ZM
PE25μ/PE7μ, Lesk 30% Polyester

TRAPÉZ FASÁDNÍ S PROLISEM TR 18B+

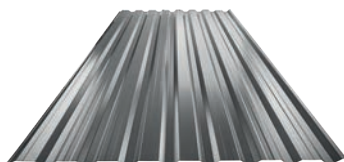

Tloušťka v mm		0,50	0,55
TM	Testa di Moro	132246 *	132253 *
AN	Antracit	130341 *	130358 *
IC	Intenzivní černá	131065 *	131072 *
OC	Ocelově červená	131522 *	131539 *
BH	Bílo hliníková	130709 *	130716 *
TH	Tmavě hnědá ČOKO	132116 *	–
SB	Šedo Bílá	131997 *	–
MH	Měděno hnědá	131287 *	–
B	Bílá	130570 *	–
Balení v m ²		zakázkové	zakázkové
Balení v m ²		zakázkové	zakázkové

* Výroba na objednávku
B+ = B/fasádní, +/prolis

DX51D EN 10346 Z 140 g/m² ZM
PE25μ/PE7μ, Lesk 30% Polyester



TRAPÉZ FASÁDNÍ TR 35B

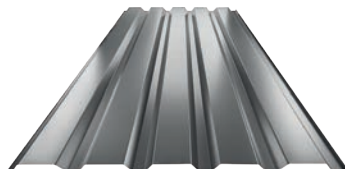

Tloušťka v mm		0,50	0,55
TM	Testa di Moro	132260 *	132277 *
AN	Antracit	130365 *	130372 *
IC	Intenzivní černá	131089 *	131096 *
OC	Ocelově červená	131546 *	131553 *
BH	Bílo hliníková	130723 *	130730 *
TH	Tmavě hnědá ČOKO	132123 *	–
SB	Šedo Bílá	132000 *	–
MH	Měděno hnědá	131294 *	–
B	Bílá	130587 *	–
Balení v m ²		zakázkové	zakázkové
Balení v m ²		zakázkové	zakázkové

* Výroba na objednávku
B = B/fasádní

DX51D EN 10346 Z 140 g/m² ZM
PE25μ/PE7μ, Lesk 30% Polyester

TRAPÉZ FASÁDNÍ S PROLISEM TR 35B+

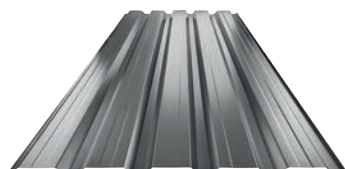

Tloušťka v mm		0,50	0,55
TM	Testa di Moro	132284 *	132291 *
AN	Antracit	130389 *	130396 *
IC	Intenzivní černá	131102 *	131119 *
OC	Ocelově červená	131560 *	131577 *
BH	Bílo hliníková	130747 *	130754 *
TH	Tmavě hnědá ČOKO	132130 *	–
SB	Šedo Bílá	132017 *	–
MH	Měděno hnědá	131300 *	–
B	Bílá	130594 *	–
Balení v m ²		zakázkové	zakázkové
Balení v m ²		zakázkové	zakázkové

* Výroba na objednávku
B+ = B/fasádní, +/prolis

DX51D EN 10346 Z 140 g/m² ZM
PE25μ/PE7μ, Lesk 30% Polyester

TRAPÉZOVÉ
PROFILY TR
A DOPLNKY

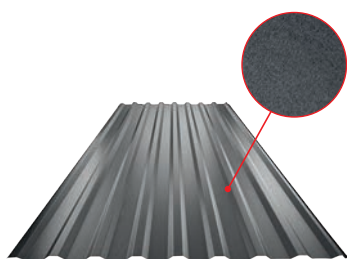

TRAPÉZ STŘEŠNÍ TR 18A MATT

Tloušťka v mm		0,50
TMM	Testa di Moro	125712 *
ANM	Antracit	125354 *
ICM	Intenzivní černá	125477 *
OCM	Ocelově červená	125590 *
Balení v m ²		zakázkové
Balení v m ²		zakázkové

* Výroba na objednávku
A = A/střešní

DX51D EN 10346 Z 140 g/m² ZM
PE25μ/PE7μ – MP4 MATT-T Polyester

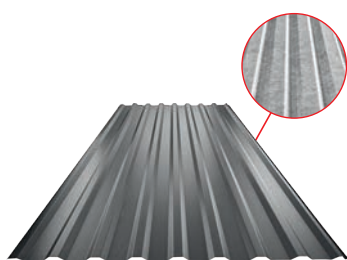

TRAPÉZ STŘEŠNÍ TR 18A SQ (sound – aqua) MATT

Tloušťka v mm		0,50
TMM	Testa di Moro	125729 *
ANM	Antracit	125361 *
ICM	Intenzivní černá	125484 *
OCM	Ocelově červená	125606 *
Balení v m ²		zakázkové
Balení v m ²		zakázkové

* Výroba na objednávku
A SQ = A/střešní, SQ (antikondenzační a protihlukový filc)

DX51D EN 10346 Z 140 g/m² ZM
PE25μ/PE7μ – MP4 MATT-T Polyester

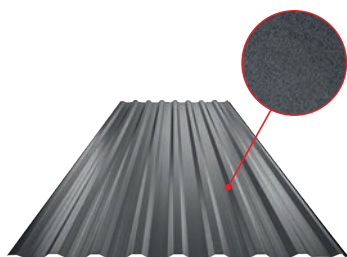

TRAPÉZ STŘEŠNÍ S PROLISEM TR 18A+ MATT

Tloušťka v mm		0,50
TMM	Testa di Moro	125736 *
ANM	Antracit	125378 *
ICM	Intenzivní černá	125491 *
OCM	Ocelově červená	125613 *
Balení v m ²		zakázkové
Balení v m ²		zakázkové

* Výroba na objednávku
A+ = A/střešní, +/prolis

DX51D EN 10346 Z 140 g/m² ZM
PE25μ/PE7μ – MP4 MATT-T Polyester

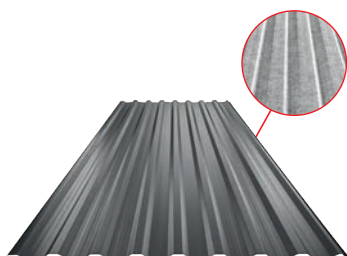

TRAPÉZ STŘEŠNÍ S PROLISEM TR 18A+ SQ (sound – aqua) MATT

Tloušťka v mm		0,50
TMM	Testa di Moro	125743 *
ANM	Antracit	125385 *
ICM	Intenzivní černá	125507 *
OCM	Ocelově červená	125620 *
Balení v m ²		zakázkové
Balení v m ²		zakázkové

* Výroba na objednávku
A+ SQ = A/střešní, +/prolis, SQ (antikondenzační a protihlukový filc)

DX51D EN 10346 Z 140 g/m² ZM
PE25μ/PE7μ – MP4 MATT-T Polyester



TRAPÉZ STŘEŠNÍ TR 35A MATT

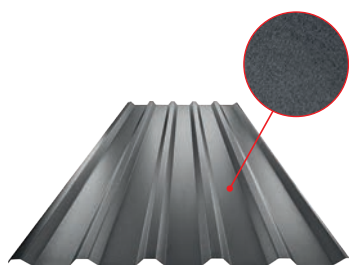

Tloušťka v mm		0,50
TMM Testa di Moro		125750 *
ANM Antracit		125392 *
ICM Intenzivní černá		125514 *
OCM Ocelově červená		125637 *
Balení v m ²		zakázkové
Balení v m ²		zakázkové

* Výroba na objednávku
A = A/střešní

DX51D EN 10346 Z 140 g/m² ZM
PE25μ/PE7μ – MP4 MATT-T Polyester

TRAPÉZ STŘEŠNÍ TR 35A SQ (sound – aqua) MATT

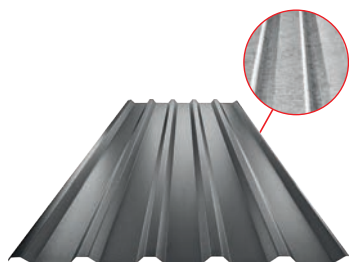

Tloušťka v mm		0,50
TMM Testa di Moro		125767 *
ANM Antracit		125408 *
ICM Intenzivní černá		125521 *
OCM Ocelově červená		125644 *
Balení v m ²		zakázkové
Balení v m ²		zakázkové

* Výroba na objednávku
A SQ = A/střešní, SQ (antikondenzační a protihlukový filc)

DX51D EN 10346 Z 140 g/m² ZM
PE25μ/PE7μ – MP4 MATT-T Polyester

TRAPÉZ STŘEŠNÍ S PROLISEM TR 35A+ MATT

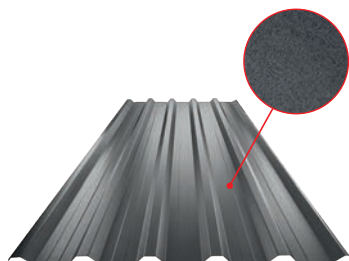

Tloušťka v mm		0,50
TMM Testa di Moro		125774 *
ANM Antracit		125415 *
ICM Intenzivní černá		125538 *
OCM Ocelově červená		125651 *
Balení v m ²		zakázkové
Balení v m ²		zakázkové

* Výroba na objednávku
A+ = A/střešní, +/prolis

DX51D EN 10346 Z 140 g/m² ZM
PE25μ/PE7μ – MP4 MATT-T Polyester

TRAPÉZ STŘEŠNÍ S PROLISEM TR 35A+ SQ (sound – aqua) MATT

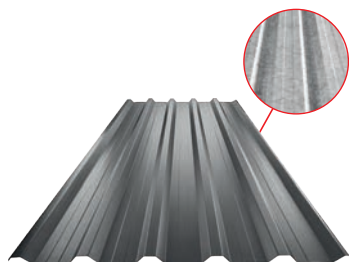

Tloušťka v mm		0,50
TMM Testa di Moro		125781 *
ANM Antracit		125422 *
ICM Intenzivní černá		125545 *
OCM Ocelově červená		125668 *
Balení v m ²		zakázkové
Balení v m ²		zakázkové

* Výroba na objednávku
A+ SQ = A/střešní, +/prolis, SQ (antikondenzační a protihlukový filc)

DX51D EN 10346 Z 140 g/m² ZM
PE25μ/PE7μ – MP4 MATT-T Polyester



TRAPÉZ FASÁDNÍ TR 18B MATT

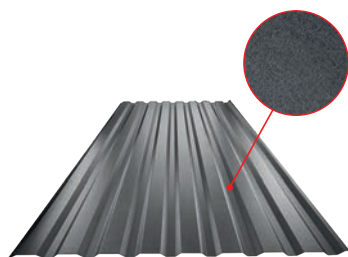

Tloušťka v mm		0,50
TMM Testa di Moro		125675 *
ANM Antracit		125316 *
ICM Intenzivní černá		125439 *
OCM Ocelově červená		125552 *
Balení v m ²		zakázkové
Balení v m ²		zakázkové

* Výroba na objednávku
B = B/fasádní

DX51D EN 10346 Z 140 g/m² ZM
PE25μ/PE7μ – MP4 MATT-T Polyester

TRAPÉZ FASÁDNÍ S PROLISEM TR 18B+ MATT

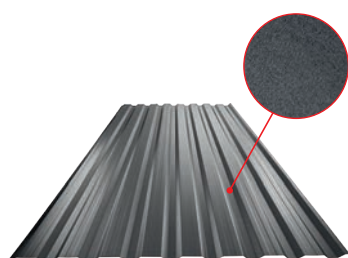

Tloušťka v mm		0,50
TMM Testa di Moro		125682 *
ANM Antracit		125323 *
ICM Intenzivní černá		125446 *
OCM Ocelově červená		125569 *
Balení v m ²		zakázkové
Balení v m ²		zakázkové

* Výroba na objednávku
B+ = B/fasádní, +/prolis

DX51D EN 10346 Z 140 g/m² ZM
PE25μ/PE7μ – MP4 MATT-T Polyester

TRAPÉZ FASÁDNÍ TR 35B MATT

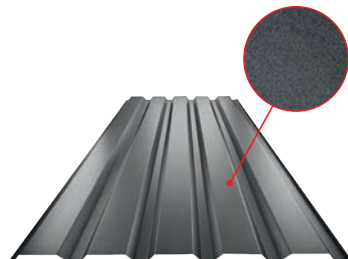

Tloušťka v mm		0,50
TMM Testa di Moro		125699 *
ANM Antracit		125330 *
ICM Intenzivní černá		125453 *
OCM Ocelově červená		125576 *
Balení v m ²		zakázkové
Balení v m ²		zakázkové

* Výroba na objednávku
B = B/fasádní

DX51D EN 10346 Z 140 g/m² ZM
PE25μ/PE7μ – MP4 MATT-T Polyester

TRAPÉZ FASÁDNÍ S PROLISEM TR 35B+ MATT

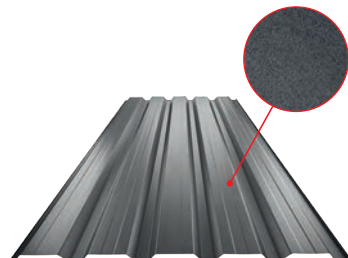

Tloušťka v mm		0,50
TMM Testa di Moro		125705 *
ANM Antracit		125347 *
ICM Intenzivní černá		125460 *
OCM Ocelově červená		125583 *
Balení v m ²		zakázkové
Balení v m ²		zakázkové

* Výroba na objednávku
B+ = B/fasádní, +/prolis

DX51D EN 10346 Z 140 g/m² ZM
PE25μ/PE7μ – MP4 MATT-T Polyester



TRAPÉZ STŘEŠNÍ TR 18A STANDARD

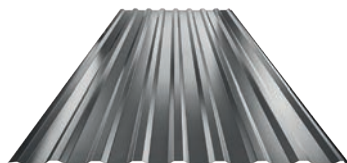

Tloušťka Délka v mm/m ²		0,50 2 000/2,20	0,50 3 000/3,30	0,50 4 000/4,40
TM	Testa di Moro	117281	117304	117328
AN	Antracit	117168	125811 *	125859 *
IC	Intenzivní černá	125798 *	125828 *	125866 *
OC	Ocelově červená	117212	117236	117250 *
MH	Méděno hnědá	125804 *	125835 *	125873 *
Balení v ks		1	1	1
Balení v ks		25	25	25

* Výroba na objednávku
A = A/střešní

DX51D EN 10346 Z 140 g/m² ZM
PE25μ/PE7μ, Lesk 30% Polyester

TRAPÉZOVÉ
PROFILY TR
A DOPLNKY

TRAPÉZ STŘEŠNÍ S PROLISEM TR 18A+ STANDARD

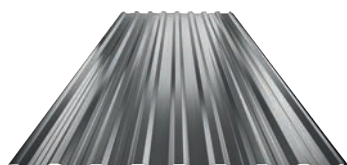

Tloušťka Délka v mm/m ²		0,50 2 000/2,20	0,50 3 000/3,30	0,50 4 000/4,40	0,50 6 000/6,60
TM	Testa di Moro	117298	117311	117335	117342 *
AN	Antracit	117175	117182	117199	117205 *
OC	Ocelově červená	117229	117243	117267	117274 *
Balení v ks		1	1	1	1
Balení v ks		25	25	25	25

* Výroba na objednávku
A+ = A/střešní, +/-prolis

DX51D EN 10346 Z 140 g/m² ZM
PE25μ/PE7μ, Lesk 30% Polyester



TRAPÉZ STŘEŠNÍ TR 18A

Tloušťka v mm	0,70	0,80
W Hliník – natur	114754 *	114761 *
Balení v m ²	zakázkové	zakázkové
Balení v m ²	zakázkové	zakázkové

* Výroba na objednávku
A = A/střešní

EN AW-1050A H14



TRAPÉZ STŘEŠNÍ S PROLISEM TR 18A+

Tloušťka v mm	0,70	0,80
W Hliník – natur	114778 *	114785 *
Balení v m ²	zakázkové	zakázkové
Balení v m ²	zakázkové	zakázkové

* Výroba na objednávku
A+ = A/střešní, +/-prolis

EN AW-1050A H14



TRAPÉZ STŘEŠNÍ TR 35A

Tloušťka v mm	0,70	0,80
W Hliník – natur	114839 *	114846 *
Balení v m ²	zakázkové	zakázkové
Balení v m ²	zakázkové	zakázkové

* Výroba na objednávku
A = A/střešní

EN AW-1050A H14

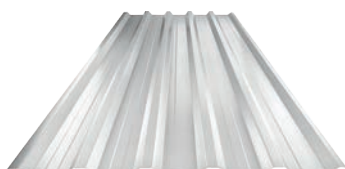

TRAPÉZ STŘEŠNÍ S PROLISEM TR 35A+

Tloušťka v mm	0,70	0,80
W Hliník – natur	114853 *	114860 *
Balení v m ²	zakázkové	zakázkové
Balení v m ²	zakázkové	zakázkové

* Výroba na objednávku
A+ = A/střešní, +/-prolis

EN AW-1050A H14



TRAPÉZ FASÁDNÍ TR 18B

Tloušťka v mm	0,70	0,80
W Hliník – natur	114792 *	114808 *
Balení v m ²	zakázkové	zakázkové
Balení v m ²	zakázkové	zakázkové

* Výroba na objednávku
B = B/fasádní

EN AW-1050A H14



TRAPÉZ FASÁDNÍ S PROLISEM TR 18B+

Tloušťka v mm	0,70	0,80
W Hliník – natur	114815 *	114822 *
Balení v m ²	zakázkové	zakázkové
Balení v m ²	zakázkové	zakázkové

* Výroba na objednávku
B+ = B/fasádní, +/prolis

EN AW-1050A H14

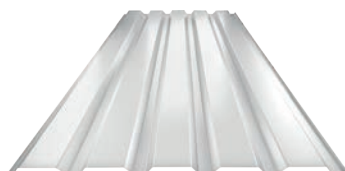

TRAPÉZ FASÁDNÍ TR 35B

Tloušťka v mm	0,70	0,80
W Hliník – natur	114877 *	114884 *
Balení v m ²	zakázkové	zakázkové
Balení v m ²	zakázkové	zakázkové

* Výroba na objednávku
B = B/fasádní

EN AW-1050A H14

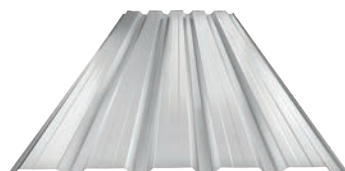

TRAPÉZ FASÁDNÍ S PROLISEM TR 35B+

Tloušťka v mm	0,70	0,80
W Hliník – natur	114891 *	114907 *
Balení v m ²	zakázkové	zakázkové
Balení v m ²	zakázkové	zakázkové

* Výroba na objednávku
B+ = B/fasádní, +/prolis

EN AW-1050A H14



TRAPÉZ STŘEŠNÍ

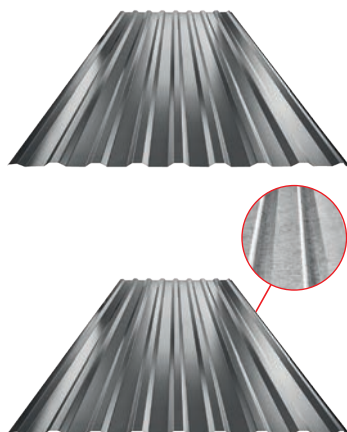

Tloušťka v mm	0,70	0,70
Typ	W-TR 18A	W-TR 18A SQ
AN Antracit	114914 *	114921 *
TM Testa di Moro	115997 *	116000 *
BH Bílo hliníková	115393 *	115409 *
BHT Bílo hliníková tmavá	133960 *	133977 *
B Bílá	115157 *	115164 *
Balení v m ²	zakázkové	zakázkové
Balení v m ²	zakázkové	zakázkové

* Výroba na objednávku

A = A/střešní

A SQ = A/střešní, SQ (antikondenzační a protihlukový filc)

EN AW-3105 H44

PE25μ/PE25μ, Lesk 30% Polyester

TRAPÉZ STŘEŠNÍ S PROLISEM

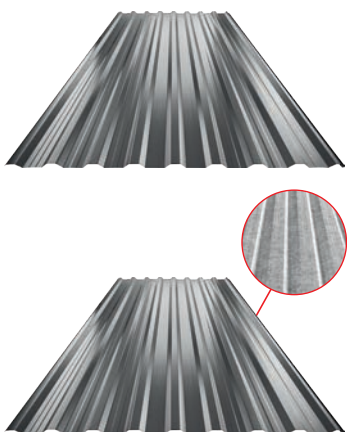

Tloušťka v mm	0,70	0,70
Typ	W-TR 18A+	W-TR 18A+ SQ
AN Antracit	114938 *	114945 *
TM Testa di Moro	116017 *	116024 *
BH Bílo hliníková	115416 *	115423 *
BHT Bílo hliníková tmavá	133984 *	133991 *
B Bílá	115171 *	115188 *
Balení v m ²	zakázkové	zakázkové
Balení v m ²	zakázkové	zakázkové

* Výroba na objednávku

A+ = A/střešní, +/prolis

A+ SQ = A/střešní, +/prolis, SQ (antikondenzační a protihlukový filc)

EN AW-3105 H44

PE25μ/PE25μ, Lesk 30% Polyester

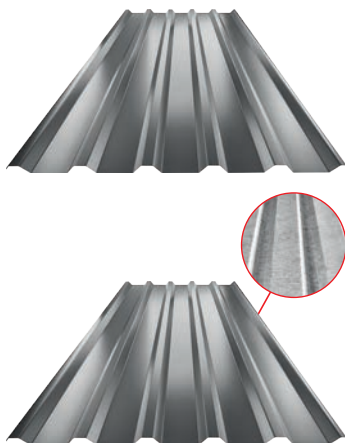

TRAPÉZ STŘEŠNÍ

TLoušťka v mm	0,70	0,70
Typ	W-TR 35A	W-TR 35A SQ
AN Antracit	114976 *	114983 *
TM Testa di Moro	116055 *	116062 *
BH Bílo hliníková	115454 *	115461 *
BHT Bílo hliníková tmavá	134004 *	134028 *
B Bílá	115218 *	115225 *
Balení v m ²	zakázkové	zakázkové
Balení v m ²	zakázkové	zakázkové

* Výroba na objednávku

A = A/střešní

A SQ = A/střešní, SQ (antikondenzační a protihlukový filc)

EN AW-3105 H44

PE25μ/PE25μ, Lesk 30% Polyester

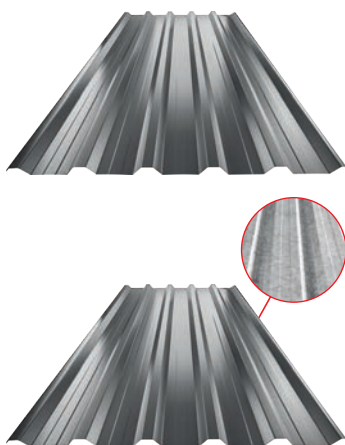

TRAPÉZ STŘEŠNÍ S PROLISEM

TLoušťka v mm	0,70	0,70
Typ	W-TR 35A+	W-TR 35A+ SQ
AN Antracit	114990 *	115003 *
TM Testa di Moro	116079 *	116178 *
BH Bílo hliníková	115478 *	115485 *
BHT Bílo hliníková tmavá	134028 *	134035 *
B Bílá	115232 *	115270 *
Balení v m ²	zakázkové	zakázkové
Balení v m ²	zakázkové	zakázkové

* Výroba na objednávku

A+ = A/střešní, +/prolis

A+ SQ = A/střešní, +/prolis, SQ (antikondenzační a protihlukový filc)

EN AW-3105 H44

PE25μ/PE25μ, Lesk 30% Polyester



TRAPÉZ FASÁDNÍ

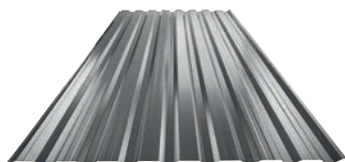
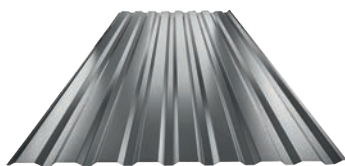

Tloušťka v mm	0,70	0,70
Typ	W-TR 18B	W-TR 18B+
AN Antracit	114952 *	114969 *
TM Testa di Moro	116031 *	116048 *
BH Bílo hliníková	115430 *	115447 *
BHT Bílo hliníková tmavá	133922 *	133939 *
B Bílá	115195 *	115201 *
Balení v m ²	zakázkové	zakázkové
Balení v m ²	zakázkové	zakázkové

* Výroba na objednávku
B = B/fasádní
B+ = B/fasádní, +/prolis

EN AW-3105 H44
PE25μ/PE25μ, Lesk 30% Polyester

TRAPÉZ FASÁDNÍ

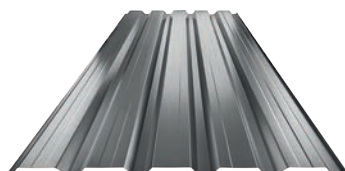
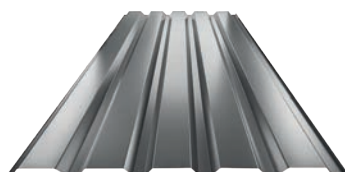

Tloušťka v mm	0,70	0,70
Typ	W-TR 35B	W-TR 35B+
AN Antracit	115010 *	115027 *
TM Testa di Moro	116185 *	116192 *
BH Bílo hliníková	115492 *	115508 *
BHT Bílo hliníková tmavá	133946 *	133953 *
B Bílá	115379 *	115386 *
Balení v m ²	zakázkové	zakázkové
Balení v m ²	zakázkové	zakázkové

* Výroba na objednávku
B = B/fasádní
B+ = B/fasádní, +/prolis

EN AW-3105 H44
PE25μ/PE25μ, Lesk 30% Polyester



TĚSNICÍ PÁS ŠEDÝ PRO TRAPÉZ TR 18

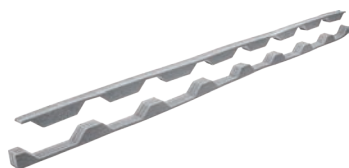

Jmenovitá velikost		18/135,5
PE	Polyethylen	049087
Balení pár		25
Balení pár		350

TĚSNICÍ PÁS ŠEDÝ PRO TRAPÉZ TR 35



Jmenovitá velikost		35/212
PE	Polyethylen	049094
Balení pár		25
Balení pár		350

PROSVĚTLOVACÍ TRAPÉZ TR 18 [S=1,00]



Jmenovitá velikost		18/135
Délka v m		6,0
PES	Polyester – transparentní	071705
Balení v m ²		6,81
Balení v m ²		340,5

1 ks = 6,81 m²

PROSVĚTLOVACÍ TRAPÉZ TR 35 [S=1,00]



Jmenovitá velikost		35/207
Délka v m		6,0
PES	Polyester – transparentní	071712
Balení v m ²		6,57
Balení v m ²		302,22

1 ks = 6,57 m²



HLINÍKOVÁ KALOTA PODLOŽKA TR 18



Jmenovitá velikost		34/50
TM	Testa di Moro	064301
AN	Antracit	064240
OC	Ocelově červená	064288
MH	Měděno hnědá	064271 *
SB	Šedo Bílá	064295
BH	Bílo hliníková	064264
BHT	Bílo hliníková tmavá	064318 *
B	Bílá	064257
W	Hliník – natur	064233
Balení v ks		100
Balení v ks		–

* Výroba na objednávku

HLINÍKOVÁ KALOTA PODLOŽKA TR 35



Jmenovitá velikost		41/39
TM	Testa di Moro	064196
AN	Antracit	064110
IC	Intenzivní černá	064141
OC	Ocelově červená	064165
MH	Měděno hnědá	064158 *
SB	Šedo Bílá	064189
BH	Bílo hliníková	064134
PS	Prachově šedá	064172 *
BHT	Bílo hliníková tmavá	064202
MZ	Mechově zelená	086792
MOT	Modrá tmavá	064219 *
B	Bílá	064127
W	Hliník – natur	064226
Balení v ks		100
Balení v ks		–

* Výroba na objednávku

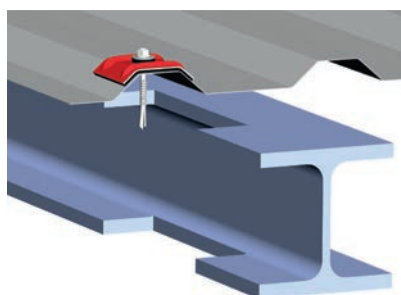

1. Způsob uchycení do ocelové konstrukce

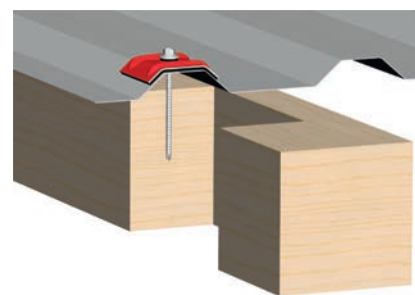

2. Způsob uchycení do dřevěné konstrukce



POZINKOVANÝ TR ŠROUB DO OCELI

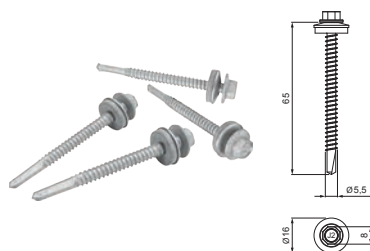

Jmenovitá velikost	5,5 x 65	
P Pozink – natur	064677	
Balení v ks	250	
Balení v ks	–	

POZINKOVANÝ TR ŠROUB DO DŘEVA

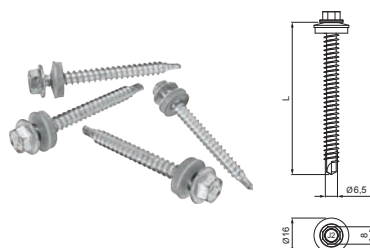

Jmenovitá velikost	6,5 x 65	6,5 x 90
P Pozink – natur	064684	064691
Balení v ks	250	200
Balení v ks	–	–

TALÍŘOVÁ PODLOŽKA ALUZINK



Jmenovitá velikost	82/40	
AZ Aluzink	064103	
Balení v ks	500	
Balení v ks	–	

POZINKOVANÝ ŠROUB DABO



Jmenovitá velikost	4,8 x 35	
P Pozink – natur	064509	
Balení v ks	500	
Balení v ks	–	



STŘEŠNÍ KRYTINA KJG FALZ A DOPLŇKY





Nerezové příponky + doplňky

■ Nerezové příponky + doplňky	134
■ Doplňky KJG FALZ	136
■ Doplňky FALZ	137

Střešní krytina KJG FALZ – pozink natur

■ FALZ profil dvojitá stojatá drážka – U. S. Steel	138
■ Svitky FALZ – U. S. Steel	138
■ Svitky FALZ – MARCEGAGLIA	139

Střešní krytina KJG FALZ – měď

■ FALZ profil dvojitá stojatá drážka	140
■ Svitky FALZ	140

Střešní krytina KJG FALZ – titan-zinek

■ FALZ profil dvojitá stojatá drážka	141
■ Svitky FALZ	141

Střešní krytina KJG FALZ – titan-zinek patina

■ FALZ profil dvojitá stojatá drážka	142
--------------------------------------	-----

Střešní krytina KJG FALZ – nerez

■ FALZ profil dvojitá stojatá drážka	143
■ Svitky FALZ	143

Střešní krytina KJG FALZ – pozink lakovaný

■ FALZ profil dvojitá stojatá drážka – TATA	144
■ Svitky FALZ – TATA	146
■ FALZ profil dvojitá stojatá drážka – MARCEGAGLIA	152
■ Svitky FALZ – MARCEGAGLIA	153
■ Doplňky KJG FALZ	154
■ Větrací komín – příslušenství Pozink lakovaný	156

Střešní krytina KJG FALZ – hliník lakovaný

■ Svitky FALZ Hliník lakovaný + natur – NOVELIS + Speira	158
■ Doplňky KJG FALZ	159
■ Doplňky FALZ	160

Střešní krytina KJG FALZ – hliník lakovaný W.15 + lesk

■ FALZ profil dvojitá stojatá drážka – Hliník lakovaný W.15 – Speira	162
■ Svitky FALZ Hliník lakovaný W.15 + lesk – Speira	164
■ Doplňky KJG FALZ W.15	168
■ Doplňky FALZ W.15	170
■ Větrací komín – příslušenství W.15	172

Technické a informační pomůcky

■ Informace pro střešní krytinu KJG FALZ	214
--	-----



KJG FALZ – rozvinutá šířka pásu

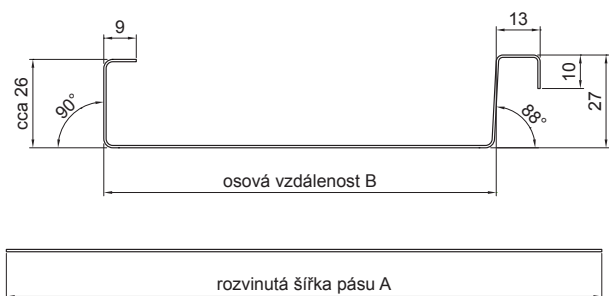

KJG FALZ – krycí šířka

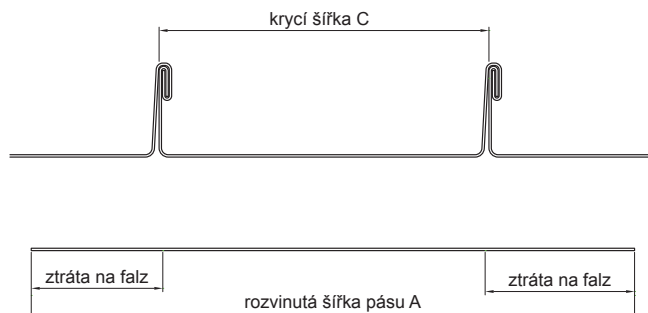

ŠÍŘKU PÁSU POTŘEBNÁ PRO VÝŠKU PROFILU 25

Rozvinutá šířka pásu A (mm)	Osová vzdálenost B (cca mm)
417	343
500	426
625	551
650	576
670	596

PŘI POKLÁDCE BERTE OHLED NA NÁSLEDUJÍCÍ ROZMĚRY

Rozvinutá šířka pásu A(mm)	Ztráta na falz (cca mm)	Krycí šířka C (cca mm)
417	70	347
500	70	430
625	70	555
650	70	580
670	70	600



1. Strojní profil KJG FALZ



2. Strojní okapnička KJG FALZ



Detail KJG FALZ

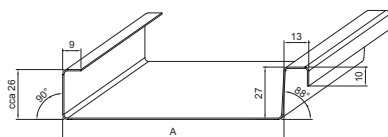

FALZ 25

rozměr A od 160 mm – 780 mm (současné profilování) na 1 přechod
rozměr A od 50 mm – 160 mm (jednostranné profilování) na 2 přechody
1. Přechod spodní pokrytí / 2. Přechod horní pokrytí

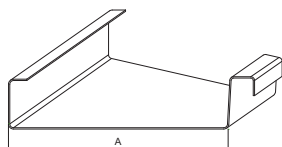

FALZ 25 PŘÍČNÝ

rozměr A od 160 mm – 780 mm (současné profilování) na 1 přechod
rozměr A od 50 mm – 160 mm (jednostranné profilování) na 2 přechody
1. Přechod spodní pokrytí / 2. Přechod horní pokrytí

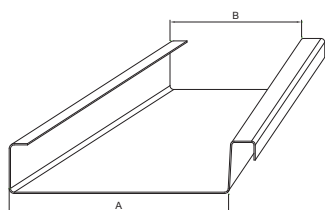

FALZ 25 KÓNICKÝ

rozměr A od 50 mm – 700 mm / rozměr B od 50 mm – 700 mm
(jednostranné profilování) na 2 přechody
1. Přechod spodní pokrytí / 2. Přechod horní pokrytí

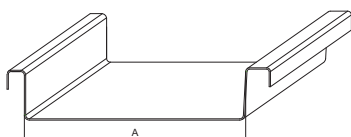

FALZ 25 OBOUSTRANNÝ „HORNÍ POKRYTÍ“

rozměr A od 50 mm – 700 mm (jednostranné profilování) na 2 přechody

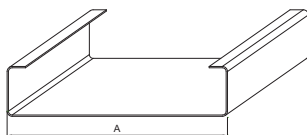

FALZ 25 OBOUSTRANNÝ „SPODNÍ POKRYTÍ“

rozměr A od 60 mm – 700 mm (jednostranné profilování) na 2 přechody

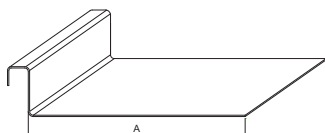

FALZ 25 JEDNOSTRANNÝ „HORNÍ POKRYTÍ“

rozměr A od 60 mm – 700 mm (jednostranné profilování) na 2 přechody

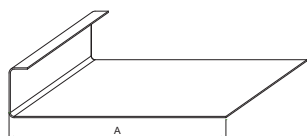

FALZ 25 JEDNOSTRANNÝ „SPODNÍ POKRYTÍ“

rozměr A od 60 mm – 750 mm (jednostranné profilování) na 1 přechod

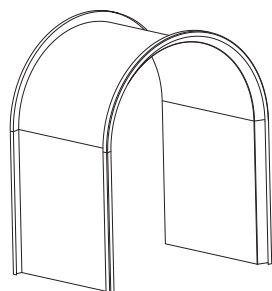

FALZ 25 ZAKRUŽENÍ

min. R 400

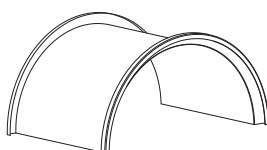



Výhody strešnej krytiny KJG FALZ

Střešní krytina KJG FALZ je určena pro minimální sklon střešní plochy 3° s použitím těsnění do drážky, zhotovená v délkách na míru a široké barevné škále 50 barev, v různých materiálech a povrchových úpravách. Má nižší hmotnost oproti pálené nebo betonové tašce.

Falcovaná krytina patří mezi nejprodávanější střešní krytiny o čemž svědčí řada výhod:

- Trvanlivost:** Falzovaná Střešní krytina je známá svojí dlouhou životností. Správnou montáží a údržbou spravovaná může vydržet desetiletí až staletí.
- Estetika:** Falzovaná Střešní krytina má tradiční a esteticky příjemný vzhled, což ji činí vhodnou pro historické nebo tradiční budovy, takže se dá přizpůsobit různým architektonickým stylům.
- Odolnost:** KJG FALZ je nejodolnější Střešní krytina z naší nabídky, proto se používá na vysoce postavených objektech. Je odolná vůči větru, dešti, sněhu a mrazu. Je schopna udržet svou pevnost a integritu i při náročných povětrnostních podmínkách.
- Údržba:** Po montáži nevyžaduje falzovaná Střešní krytina mnoho údržby. Občasné prohlídky a čištění jsou obvykle dostačující k zachování jejího stavu.



Objekt: Viničný dom EDO

Země: Slovensko – Čajkov

Architekt: Ing. arch. Peter Bouda

Realizační firma: Kontrakting stavebné montáže, spol. s r.o.

Typ stavby: novostavba

Materiál: hliník lakovaný W.15

Bárva: Mechové zelená W.15

RAL: 6005

Zpracování střechy: Střešní krytina KJG FALZ, zachytávače sněhu

Zpracování okapového systému: okapový systém pulkruhový



Odkaz na shlédnutí videa.



STŘEŠNÍ KRYTINA
KUG FALZ
A DOPLNKY



PŘÍPONKA PEVNÁ

Jmenovitá velikost	25	28	32
304 BA Nerez - AISI 304 BA zrcadlový lesk	001238	001245	001252
Balení v ks	500	500	500
Balení v ks	40 000	40 000	40 000



PŘÍPONKA POSUVNÁ 55

Jmenovitá velikost	25/55	28/55	32/55
304 BA Nerez - AISI 304 BA zrcadlový lesk	001276	001290	001313
Balení v ks	500	500	500
Balení v ks	20 000	20 000	20 000



PŘÍPONKA POSUVNÁ 70

Jmenovitá velikost	25/70	28/70	32/70
304 BA Nerez - AISI 304 BA zrcadlový lesk	001283	001306	001320
Balení v ks	400	400	400
Balení v ks	19 200	19 200	19 200



PŘÍPONKA KALHOTOVÁ

Jmenovitá velikost	-
304 BA Nerez - AISI 304 BA zrcadlový lesk	001214
Balení v ks	500
Balení v ks	48 000



PŘÍPONKA KALHOTOVÁ POSUVNÁ

Jmenovitá velikost	-
304 BA Nerez - AISI 304 BA zrcadlový lesk	001221
Balení v ks	250
Balení v ks	36 000

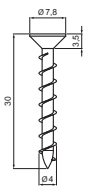

POZINKOVANÝ ŠROUB DO PŘÍPONKY S TORX HLAVOU

Jmenovitá velikost	4,0 x 30
P Pozink – natur	098276
Balení v ks	500/4 000
Balení v ks	360 000



TESNIACÍ PÁS DO DRÁŽKY KJG FALZ

Jmenovitá velikost	1 x 10
Délka v m	18,4
PUR Polyuretan	019547
Balení v ks	30
Balení v ks	990

Použití těsnícího pásu ve dvojité stojaté drážce.

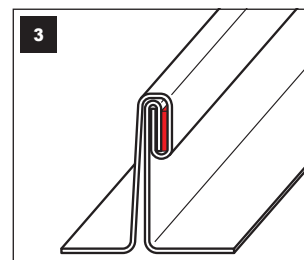
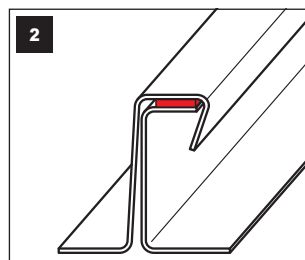
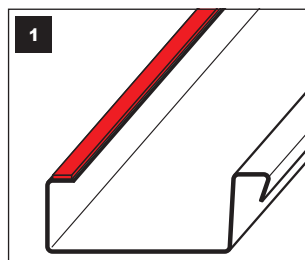

STŘEŠNÍ KRYTINA
KJG FALZ
A DOPLŇKY



STŘEŠNÍ SCHOD-SET 800 x 250



Jmenovitá velikost	800 x 250		
W Hliník – natur	010353		
Balení v ks	1		
Balení v ks	20		

Použití pro materiály viz strana 216

DRŽÁK FALZ KRYTINY PRO SOLÁRNÍ PANEL



Jmenovitá velikost	40/40	60/40	100/40
W Hliník – natur	044464	044471	044488
Balení v ks	10	10	10
Balení v ks	–	–	–

Použití pro materiály viz strana 216



STŘEŠNÍ SCHOD-SET

Jmenovitá velikost	800 x 250
W Hliník – natur	007391
Balení v ks	1
Balení v ks	–
Balení obsahuje nerezové šrouby	
Použití pro materiály viz strana 216	



MONTÁŽNÍ DESKA DRŽÁK BŘEVNA POJISTKA

Jmenovitá velikost	60
W Hliník – natur	007360
Balení v ks	1
Balení v ks	–
Balení obsahuje nerezové šrouby	
Použití pro materiály viz strana 216	



MONTÁŽNÍ DESKA SOLÁRNÍ PANEL

Jmenovitá velikost	–
W Hliník – natur	007384
Balení v ks	1
Balení v ks	–
Balení obsahuje nerezové šrouby	
Použití pro materiály viz strana 216	



MONTÁŽNÍ DESKA ZÁKLADNÍ

Jmenovitá velikost	–
W Hliník – natur	007346
Balení v ks	1
Balení v ks	–
Balení obsahuje nerezové šrouby	
Použití pro materiály viz strana 216	



MONTÁŽNÍ VYROVNÁVACÍ PODLOŽKA

Jmenovitá velikost	–
W Hliník – natur	007353
Balení v ks	1
Balení v ks	–
Použití pro materiály viz strana 216	

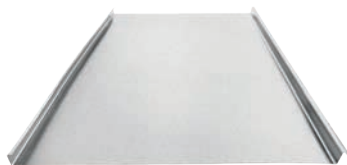

FALZ PROFIL DVOJITÁ STOJATÁ DRÁŽKA

Jmenovitá velikost		670
Tloušťka		0,55
USS Pozink – U. S. Steel		149039 *
Balení v m ²		zakázkové
Balení v m ²		zakázkové

* Výroba na objednávku

DX51D+Z 200 EN10204



SVITEK ROZŘEZ

Jmenovitá velikost		670
Tloušťka		0,55
USS Pozink – U. S. Steel		048455
Balení kg/bm		85/30
Balení kg/ks		510/6

DX51D+Z 200 EN10204



SVITEK DĚLENÝ

Jmenovitá velikost	670	670
Tloušťka	0,50	0,55
Kód	500	500
USS Pozink – U. S. Steel	048554 *	048585
Balení kg	500	500
Balení cca bm	190	175

* Výroba na objednávku

DX51D+Z 200 EN10204



SVITEK DĚLENÝ

Jmenovitá velikost	670	670
Tloušťka	0,50	0,55
Kód	1 000	1 000
USS Pozink – U. S. Steel	048639 *	048677
Balení kg	1 000	1 000
Balení cca bm	380	350

* Výroba na objednávku

DX51D+Z 200 EN10204

SVITEK ROZŘEZ

Jmenovitá velikost		670
Tloušťka		0,55
MARN Pozink – MARCEGAGLIA		097385 *
Balení kg/bm		170/60
Balení kg/ks		1 020/6

* Výroba na objednávku

EN 10346 DX51D + Z 200

SVITEK DĚLENÝ

Jmenovitá velikost	670	670
Tloušťka	0,50	0,55
Kód	500	500
MARN Pozink – MARCEGAGLIA	097606 *	097682 *
Balení kg	500	500
Balení cca bm	190	175

* Výroba na objednávku

EN 10346 DX51D + Z 200

SVITEK DĚLENÝ

Jmenovitá velikost	670	670
Tloušťka	0,50	0,55
Kód	1 000	1 000
MARN Pozink – MARCEGAGLIA	097767 *	097804 *
Balení kg	1 000	1 000
Balení cca bm	380	350

* Výroba na objednávku

EN 10346 DX51D + Z 200





FALZ PROFIL DVOJITÁ STOJATÁ DRÁŽKA

Jmenovitá velikost		670
Tloušťka		0,55
M Měď		148759 *
Balení v m ²		zakázkové
Balení v m ²		zakázkové

* Výroba na objednávku

Cu-DHP R240 EN 1652

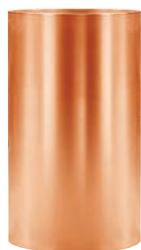

SVITEK ROZŘEZ

Jmenovitá velikost		670
Tloušťka		0,55
M Měď		048882
Balení kg/bm		95/30
Balení kg/ks		570/6

Cu-DHP R240 EN 1652



SVITEK DĚLENÝ

Jmenovitá velikost	670	670
Tloušťka	0,55	0,60
Kód	500	500
M Měď	048806	085566 *
Balení kg	500	500
Balení cca bm	160	145

* Výroba na objednávku

Cu-DHP R240 EN 1652



SVITEK DĚLENÝ

Jmenovitá velikost		670
Tloušťka		0,55
Kód		1 000
M Měď		048820 *
Balení ks		1 000
1 ks/kg		320

* Výroba na objednávku

Cu-DHP R240 EN 1652



FALZ PROFIL DVOJITÁ STOJATÁ DRÁŽKA

Jmenovitá velikost	670	670
Tloušťka	0,65	0,70
TZ Titan-zinek	148728 *	148711 *
Balení v m ²	zakázkové	zakázkové
Balení v m ²	zakázkové	zakázkové

* Výroba na objednávku

Zn 99.995% DIN EN 1179



SVITEK ROZŘEZ

Jmenovitá velikost	500	670	670
Tloušťka	0,65	0,65	0,70
TZ Titan-zinek	049384 *	049391	049407
Balení kg/bm	140/60	95/30	100/30
Balení kg/ks	840/6	570/6	600/6

* Výroba na objednávku

Zn 99.995% DIN EN 1179

STŘEŠNÍ KRYTINA
KJG FALZ
A DOPLNKY



SVITEK DĚLENÝ

Jmenovitá velikost	670	670
Tloušťka	0,65	0,70
Kód	0500	0500
TZ Titan-zinek	049636	049650
Balení kg	500	500
Balení cca bm	160	150

Zn 99.995% DIN EN 1179



SVITEK DĚLENÝ

Jmenovitá velikost	670	670
Tloušťka	0,65	0,70
Kód	1000	1000
TZ Titan-zinek	049674 *	049698 *
Balení kg	1 000	1 000
Balení cca bm	320	300

* Výroba na objednávku

Zn 99.995% DIN EN 1179



FALZ PROFIL DVOJITÁ STOJATÁ DRÁŽKA

Jmenovitá velikost		670
Tloušťka		0,70
BG	Modro šedá	148742 *
SG	Břidlicové šedá	148735 *
Balení v m ²		zakázkové
Balení v m ²		zakázkové

* Výroba na objednávku

Zn 99.995% DIN EN 1179





FALZ PROFIL DVOJITÁ STOJATÁ DRÁŽKA

Jmenovitá velikost	670
Tloušťka	0,50
304 2B Nerez - AISI 304 2B – MATT	148780 *
316 L Nerez - AISI 316 L – MATT	148766 *
Balení v m ²	zakázkové
Balení v m ²	zakázkové

* Výroba na objednávku

AISI 304 2B EN 10204
AISI 316 L EN 10204



SVITEK NA FALZOVANOU KRYTINU

Jmenovitá velikost	670
Tloušťka	0,50
304 2B Nerez - AISI 304 2B – MATT	083203
316 L Nerez - AISI 316 L – MATT	102829 *
Balení kg	80
Balení cca bm	30

* Výroba na objednávku

AISI 304 2B EN 10204
AISI 316 L EN 10204



SVITEK NA FALZOVANOU KRYTINU

Jmenovitá velikost	670
Tloušťka	0,50
Kód	0500
304 2B Nerez - AISI 304 2B – MATT	102836 *
316 L Nerez - AISI 316 L – MATT	102843 *
Balení kg	500
Balení cca bm	190

* Výroba na objednávku

AISI 304 2B EN 10204
AISI 316 L EN 10204



FALZ PROFIL DVOJITÁ STOJATÁ DRÁŽKA



Jmenovitá velikost		625	625
Tloušťka		0,50	0,55
TM Testa di Moro		148476 *	148353 *
AN Antracit		148520 *	148407 *
IC Intenzivní černá		148506 *	148391 *
OC Ocelově červená		148483 *	148377 *
MH Měděno hnědá		148490 *	148384 *
SB Šedo Bílá		-	-
BH Bílo hliníková		148513 *	149046 *
PS Prachově šedá		-	148360 *
MM Metalická měděná		-	-
BHT Bílo hliníková tmavá		-	148834 *
MZ Mechově zelená		-	-
MOT Modrá tmavá		-	148773 *
TZ Trávnově zelená		-	-
TH Tmavě hnědá ČOKO		-	-
Balení v m ²		zakázkové	zakázkové
Balení v m ²		zakázkové	zakázkové

* Výroba na objednávku

DX51D EN 10346 Z 225 g/m² ZM
PE25μ/PE7μ, Lesk 30% Polyester

FALZ PROFIL DVOJITÁ STOJATÁ DRÁŽKA MATT



Jmenovitá velikost		625
Tloušťka		0,50
ANM Antracit		148469 *
TMM Testa di Moro		148414 *
ICM Intenzivní černá		148452 *
MHM Měděno hnědá		148445 *
OCM Ocelově červená		148438 *
PSM Prachově šedá		148421 *
Balení v m ²		zakázkové
Balení v m ²		zakázkové

* Výroba na objednávku

DX51D EN 10346 Z 225 g/m² ZM
PE35μ/PE7μ, SDP35 MATT-T Polyester



STŘEŠNÍ KRYTINA
KUG FALZ
A DOPLNKY

Detail FALZ profil dvojitá stojatá drážka

SVITEK FALZ S FÓLIÍ

Jmenovitá velikost	625	625
Tloušťka	0,55	0,55
Kód	0075	0150
TM Testa di Moro	039224	039231
AN Antracit	038739	038746
IC Intenzivní černá	038890	038906
OC Ocelově červená	039088	039095
MH Měděno hnědá	038975	038982
BH Bílo hliníková	038852	038869
PS Prachově šedá	039163	039170
BHT Bílo hliníková tmavá	109910 *	109927 *
TH Tmavě hnědá ČOKO	146441 *	146458 *
Balení kg/bm	75/30	150/60
Balení kg/bm	450/180	900/360

* Výroba na objednávku

 DX51D EN 10346 Z 225 g/m² ZM
 PE25μ/PE7μ, Lesk 30% Polyester

SVITEK FALZ S FÓLIÍ MATT

Jmenovitá velikost	625
Tloušťka	0,50
Kód	0075
ANM Antracit	120113
TMM Testa di Moro	120120
ICM Intenzivní černá	120106 *
Balení kg/bm	70/30
Balení kg/bm	450/180

* Výroba na objednávku

 DX51D EN 10346 Z 225 g/m² ZM
 PE35μ/PE7μ, SDP35 MATT-T Polyester

SVITEK FALZ S FÓLIÍ

Jmenovitá velikost	417
Tloušťka	0,55
Kód	0250
TM Testa di Moro	138019 *
AN Antracit	137999 *
IC Intenzivní černá	138002 *
OC Ocelově červená	056368 *
BH Bílo hliníková	132475 *
Balení kg	250
Balení cca bm	140

* Výroba na objednávku

 DX51D EN 10346 Z 225 g/m² ZM
 PE25μ/PE7μ, Lesk 30% Polyester



SVITEK FALZ S FÓLIÍ MATT

Jmenovitá velikost		417
Tloušťka		0,50
Kód		0250
ANM	Antracit	048295 *
TMM	Testa di Moro	137982 *
Balení kg		250
Balení cca bm		145

* Výroba na objednávku

DX51D EN 10346 Z 225 g/m² ZM
PE35μ/PE7μ, SDP35 MATT-T Polyester

SVITEK FALZ S FÓLIÍ

Jmenovitá velikost	625	625
Tloušťka	0,55	0,60
Kód	0250	0250
TM	Testa di Moro	039248
AN	Antracit	038760
IC	Intenzivní černá	038913
OC	Ocelově červená	039101
MH	Měděno hnědá	038999
SB	Šedo bílá	039217
BH	Bílo hliníková	038876
PS	Prachově šedá	039187
MM	Metalická měděná	039057
BHT	Bílo hliníková tmavá	109934
MZ	Mechově zelená	039071
MOT	Modrá tmavá	039064 *
TZ	Trávnově zelená	039316 *
TH	Tmavě hnědá ČOKO	146465 *
Balení kg		250
Balení cca bm		100

* Výroba na objednávku

DX51D EN 10346 Z 225 g/m² ZM
S280GD EN 10346 Z 225 g/m² MB (0,60 mm)
PE25μ/PE7μ, Lesk 30% Polyester

SVITEK FALZ S FÓLIÍ OBOUSTRANNÝ LAK

Jmenovitá velikost		625
Tloušťka		0,55
Kód		0250
TM	Testa di Moro	039279
AN	Antracit	038791
IC	Intenzivní černá	038944
OC	Ocelově červená	039132
MH	Měděno hnědá	039026 *
Balení kg		250
Balení cca bm		100

* Výroba na objednávku

DX51D EN 10346 Z 225 g/m² ZM
PE25μ/PE25μ, Lesk 30% Polyester



SVITEK FALZ S FÓLIÍ MATT



Jmenovitá velikost		625
Tloušťka		0,50
Kód		0250
ANM	Antracit	038838
TMM	Testa di Moro	039293
ICM	Intenzivní černá	038968
MHM	Měděno hnědá	039040
OCM	Ocelově červená	039156 *
PSM	Prachově šedá	039200
Balení kg		250
Balení cca bm		105

* Výroba na objednávku

DX51D EN 10346 Z 225 g/m² ZM
PE35μ/PE7μ, SDP35 MATT-T Polyester

SVITEK FALZ S FÓLÍÍ



Jmenovitá velikost	625	625	
Tloušťka	0,50	0,55	
Kód	0500	0500	
TM	Testa di Moro	039255	039262
AN	Antracit	038777	038784
IC	Intenzivní černá	038920	038937
OC	Ocelově červená	039118	039125
MH	Měděno hnědá	039002	039019
SB	Šedo bílá	–	120199
BH	Bílo hliníková	144584	038883
PS	Prachově šedá	–	039194
MM	Metalická měděná	–	120168
BHT	Bílo hliníková tmavá	–	109941 *
MZ	Mechově zelená	–	120182
MOT	Modrá tmavá	–	120175 *
TZ	Trávnově zelená	–	120205 *
TH	Tmavě hnědá ČOKO	146472	146489
Balení kg		500	500
Balení cca bm		215	200

* Výroba na objednávku

DX51D EN 10346 Z 225 g/m² ZM
PE25μ/PE7μ, Lesk 30% Polyester



SVITEK FALZ S FÓLIÍ OBOUSTRANNÝ LAK



Jmenovitá velikost		625
Tloušťka		0,55
Kód		0500
TM	Testa di Moro	039286 *
AN	Antracit	038814 *
IC	Intenzivní černá	038951 *
OC	Ocelově červená	039149 *
MH	Méděno hnědá	039033
Balení kg	☒	500
Balení cca bm	☒	200

* Výroba na objednávku

DX51D EN 10346 Z 225 g/m² ZM
 PE25μ/PE25μ, Lesk 30% Polyester

SVITEK FALZ S FÓLIÍ MATT



Jmenovitá velikost		625
Tloušťka		0,50
Kód		0500
ANM	Antracit	038845
TMM	Testa di Moro	039309
ICM	Intenzivní černá	120137 *
MHM	Méděno hnědá	120144 *
OCM	Ocelově červená	120151
PSM	Prachově šedá	102867
Balení kg	☒	500
Balení cca bm	☒	215

* Výroba na objednávku

DX51D EN 10346 Z 225 g/m² ZM
 PE35μ/PE7μ, SDP35 MATT-T Polyester

SVITEK DX52 FALZ S FÓLIÍ OBOUSTRANNÝ LAK



Jmenovitá velikost	500	670	670
Tloušťka	0,55	0,55	0,55
Kód	0500	0500	0250
TM	Testa di Moro	064851 *	120212 *
AN	Antracit	064868 *	038821 *
IC	Intenzivní černá	120229 *	–
OC	Ocelově červená	120243 *	–
MH	Méděno hnědá	120236 *	–
PS	Prachově šedá	120250 *	–
BHT	Bílo hliníková tmavá – P.20	139542 *	–
Balení kg	☒	500	250
Balení cca bm	☒	230	80

* Výroba na objednávku

DX52D EN 10346 Z 225 g/m² ZM
 PE25μ/PE25μ, Lesk 30% Polyester
 PE35μ/PE35μ, Lesk 30% Polyester (BHT – P.20)

STŘEŠNÍ KRYTINA
 KJG FALZ
 A DOPLNKY



SVITEK FALZ STUCCO

Jmenovitá velikost		625
Tloušťka		0,50
Kód		0075
ANS	Antracit	120267 *
TMS	Testa di Moro	120304 *
ICS	Intenzivní černá	120274 *
OCS	Ocelově červená	120298 *
MHS	Měděno hnědá	120281 *
Balení kg/bm		75/30
Balení kg/bm		450/180

* Výroba na objednávku

DX51D EN 10346 Z 225 g/m² ZM
PE25μ/PE7μ, Lesk 30% Polyester

SVITEK FALZ STUCCO



Jmenovitá velikost		625
Tloušťka		0,50
Kód		0250
ANS	Antracit	120335 *
TMS	Testa di Moro	120373 *
ICS	Intenzivní černá	120342 *
OCS	Ocelově červená	120366 *
MHS	Měděno hnědá	120359 *
Balení kg		250
Balení cca bm		105

* Výroba na objednávku

DX51D EN 10346 Z 225 g/m² ZM
PE25μ/PE7μ, Lesk 30% Polyester



SVITEK FALZ S FÓLIÍ MATT STUCCO

Jmenovitá velikost	625
Tloušťka	0,50
Kód	0075
ANMS Antracit	120311 *
TMMS Testa di Moro	120328 *
Balení kg/bm	70/30
Balení kg/bm	450/180

* Výroba na objednávku

DX51D EN 10346 Z 225 g/m² ZM
PE35μ/PE7μ, SDP35 MATT-T Polyester



SVITEK FALZ S FÓLIÍ MATT STUCCO

Jmenovitá velikost	625
Tloušťka	0,50
Kód	0250
ANMS Antracit	120380 *
TMMS Testa di Moro	120397 *
Balení kg	250
Balení cca bm	105

* Výroba na objednávku

DX51D EN 10346 Z 225 g/m² ZM
PE35μ/PE7μ, SDP35 MATT-T Polyester

STŘEŠNÍ KRYTINA
KJG FALZ
A DOPLNKY



FALZ PROFIL DVOJITÁ STOJATÁ DRÁŽKA

Jmenovitá velikost	625	625
Tloušťka	0,50	0,55
TM Testa di Moro	148582 *	148537 *
AN Antracit	148643 *	148575 *
IC Intenzivní černá	148612 *	148551 *
OC Ocelově červená	148599 *	148544 *
BH Bílo hliníková	148629 *	148568 *
TH Tmavě hnědá ČOKO	-	-
SB Šedo Bílá	-	-
MH Měděno hnědá	148605 *	-
B Bílá	-	-
Balení v m ²	zakázkové	zakázkové
Balení v m ²	zakázkové	zakázkové

* Výroba na objednávku

DX51D EN 10346 Z 140 g/m² ZM
PE25μ/PE7μ, Lesk 30% Polyester



FALZ PROFIL DVOJITÁ STOJATÁ DRÁŽKA MATT

Jmenovitá velikost	625
Tloušťka	0,50
TMM Testa di Moro	-
ANM Antracit	148636 *
ICM Intenzivní černá	-
OCM Ocelově červená	-
Balení v m ²	zakázkové
Balení v m ²	zakázkové

* Výroba na objednávku

DX51D EN 10346 Z 140 g/m² ZM
PE25μ/PE7μ, MP4 MATT-T Polyester



SVITEK FALZ S FÓLÍÍ



Jmenovitá velikost		625
Tloušťka		0,50
Kód		0500
TM	Testa di Moro	038708
AN	Antracit	038623
IC	Intenzivní černá	038654
OC	Ocelově červená	038685
BH	Bílo hliníková	080646
TH	Tmavě hnědá ČOKO	100948 *
SB	Šedo Bílá	113498 *
MH	Měděno hnědá	080660 *
B	Bílá	113481 *
Balení kg	☒	500
Balení cca bm	☒	220

* Výroba na objednávku

DX51D EN 10346 Z 140 g/m² ZM
PE25μ/PE7μ, Lesk 30% Polyester

STŘEŠNÍ KRYTINA
KJG FALZ
A DOPLNKY

SVITEK FALZ S FÓLÍÍ OBOUSTRANNÝ LAK



Jmenovitá velikost		625
Tloušťka		0,55
Kód		0500
TM	Testa di Moro	038715
AN	Antracit	038630
IC	Intenzivní černá	038661
OC	Ocelově červená	039323
BH	Bílo hliníková	080653 *
Balení kg	☒	500
Balení cca bm	☒	200

* Výroba na objednávku

DX51D EN 10346 Z 140 g/m² ZM
PE25μ/PE25μ, Lesk 30% Polyester

SVITEK FALZ S FÓLÍÍ MATT



Jmenovitá velikost	417	625
Tloušťka	0,50	0,50
Kód	0500	0500
TMM	Testa di Moro	038722
ANM	Antracit	048271 *
ICM	Intenzivní černá	038678
OCM	Ocelově červená	038692
Balení kg	☒	500
Balení cca bm	☒	305
		220

* Výroba na objednávku

DX51D EN 10346 Z 140 g/m² ZM
PE25μ/PE7μ, MP4 MATT-T Polyester



STŘEŠNÍ SCHOD-SET 800 x 250



Jmenovitá velikost		800 x 250
TM	Testa di Moro	041029
AN	Antracit	040978
IC	Intenzivní černá	013910 *
OC	Ocelově červená	041005 *
MH	Měděno hnědá	040992 *
SB	Šedo Bílá	120083 *
BH	Bílo hliníková	079954 *
PS	Prachově šedá	041012 *
MM	Metalická měděná	120052 *
BHT	Bílo hliníková tmavá – P.20	120045 *
MZ	Mechově zelená	148209 *
MOT	Modrá tmavá	120076 *
TZ	Trávnově zelená	120090 *
TH	Tmavě hnědá ČOKO	148117 *
Balení v ks		1
Balení v ks		20

* Výroba na objednávku

Materiál: Vid' technický list
Barva: Pozink lakovaný
Použití pro materiály viz strana 216

HŘEBENÁČ VĚTRACÍ UNI l=1,22 m



Délka v m		1,22
TM	Testa di Moro	149176
AN	Antracit	149053
IC	Intenzivní černá	149091 *
OC	Ocelově červená	149145 *
MH	Měděno hnědá	149107 *
SB	Šedo Bílá	149169 *
BH	Bílo hliníková	149077 *
PS	Prachově šedá	149152 *
MM	Metalická měděná	149114 *
BHT	Bílo hliníková tmavá – P.20	149084 *
MZ	Mechově zelená	149138 *
MOT	Modrá tmavá	149121 *
TZ	Trávnově zelená	149183 *
TH	Tmavě hnědá ČOKO	149190 *
Balení v ks		1
Balení v ks		20

* Výroba na objednávku

Materiál: Hliník – natur
Barva: Pozink lakovaný
Použití pro materiály viz strana 216



STŘEŠNÍ KRYTINA
KUG FALZ
A DOPLNKY

Detail střešního schodu - set 800 x 250



PODSTAVEC VĚTRACÍHO KOMÍNA



Jmenovitá velikost	110 – 125	
TM Testa di Moro		147745
AN Antracit		147622
IC Intenzivní černá		147660 *
OC Ocelově červená		147714 *
MH Měděno hnědá		147677 *
SB Šedo Bílá		147738 *
BH Bílo hliníková		147639 *
PS Prachově šedá		147721
MM Metalická měděná		147684 *
BHT Bílo hliníková tmavá		147646 *
MZ Mechově zelená		147707 *
MOT Modrá tmavá		147691 *
TZ Trávnově zelená		147752 *
TH Tmavě hnědá ČOKO		147653 *
Balení v ks		1
Balení v ks		18

* Výroba na objednávku

Materiál: Hliník – natur
Barva: Pozink lakovaný
Použití pro materiály viz strana 216

VĚTRACÍ KOMÍN + EPDM



Jmenovitá velikost	110	125
TM Testa di Moro	147455	147592
AN Antracit	147349	147486
IC Intenzivní černá	147370 *	147516 *
OC Ocelově červená	147424 *	147561 *
MH Měděno hnědá	147387 *	147523 *
SB Šedo Bílá	147448 *	147585 *
BH Bílo hliníková	147356 *	147493 *
PS Prachově šedá	147431	147578 *
MM Metalická měděná	147394 *	147530 *
BHT Bílo hliníková tmavá	147363 *	147509 *
MZ Mechově zelená	147417 *	147554 *
MOT Modrá tmavá	147400 *	147547 *
TZ Trávnově zelená	147462 *	147608 *
TH Tmavě hnědá ČOKO	147479 *	147615 *
Balení v ks	1	1
Balení v ks	30	30

* Výroba na objednávku

Materiál: Hliník – natur
Barva: Pozink lakovaný
Použití pro materiály viz strana 216



STŘEŠNÍ KRYTINA
KUG FALZ
A DOPLNKY

Detail větracího komína s podstavou



HLINÍKOVÝ SVITEK FALZ S FÓLIÍ

Jmenovitá velikost	500	650	1 000
Tloušťka	0,70	0,70	0,70
Kód	0060	0075	0060
PZ Patina zelená	077332 *	–	077547
PM Patina měď	077325 *	–	044082
W Hliník – natur	–	BEZ FÓLIE 041555	–
Balení kg/bm	60/60	75/60	60/30
Balení kg/bm	360/360	450/360	360/180

* Výroba na objednávku

EN AW-5005 H42
PE25µ, Lesk 30% Polyurethan
EN AW-1050A H14 (Natur)

HLINÍKOVÝ SVITEK FALZ S FÓLÍÍ



Jmenovitá velikost	500	500
Tloušťka	0,70	0,70
Kód	0250	0500
PZ Patina zelená	135414	077400 *
PM Patina měď	135407	077394 *
Balení kg	250	500
Balení cca bm	250	500

* Výroba na objednávku

EN AW-5005 H42
PE25µ, Lesk 30% Polyurethan

HLINÍKOVÝ SVITEK FALZ STUCCO



Jmenovitá velikost	1 000
Tloušťka	0,70
Kód	0060
PZS Patina zelená	077486 *
PMS Patina měď	077462 *
Balení kg/bm	60/30
Balení kg/bm	360/180

* Výroba na objednávku

EN AW-5005 H42
PE25µ, Lesk 30% Polyurethan

HLINÍKOVÝ SVITEK FALZ STUCCO



Jmenovitá velikost	500
Tloušťka	0,70
Kód	0250
PZS Patina zelená	077493
PMS Patina měď	077479
Balení kg	250
Balení cca bm	250

EN AW-5005 H42
PE25µ, Lesk 30% Polyurethan



STŘEŠNÍ SCHOD-SET 800 x 250



Jmenovitá velikost		800 x 250
AN	Antracit	013903 *
TM	Testa di Moro	013941 *
SS	Světle šedá	041043 *
ZH	Zeleno hnědá	079961 *
BHT	Bílo hliníková tmavá	102119 *
MH	Měděno hnědá	013927 *
OC	Ocelově červená	013934 *
B	Bílá	123619 *
MZ	Mechově zelená	123626 *
ZS	Zinkově šedá	041036 *
PZ	Patina zelená	-
PM	Patina měď	-
W	Hliník – natur	010353
Balení v ks		1
Balení v ks		20

* Výroba na objednávku

Materiál: Vid' technický list
Barva: Hliník lakovaný
Použití pro materiály viz strana 216

HŘEBENÁČ VĚTRACÍ UNI I=1,22 m



Délka v m		1,22
AN	Antracit	149206
TM	Testa di Moro	149268 *
SS	Světle šedá	149251 *
ZH	Zeleno hnědá	149275 *
BHT	Bílo hliníková tmavá	149220 *
MH	Měděno hnědá	149237 *
OC	Ocelově červená	149244 *
B	Bílá	149213 *
MZ	Mechově zelená	-
ZS	Zinkově šedá	149282 *
PZ	Patina zelená	-
PM	Patina měď	-
W	Hliník – natur	151001 *
Balení v ks		1
Balení v ks		20

* Výroba na objednávku



STŘEŠNÍ SCHOD-SET



Jmenovitá velikost	800 x 250	
AN Antracit	079688 *	
TM Testa di Moro	079671 *	
SS Světle šedá	079695 *	
Balení v ks	1	
Balení v ks	-	

* Výroba na objednávku
Balení obsahuje nerezové šrouby

Materiál: Hliník – natur
Barva: Hliník lakovaný
Použití pro materiály viz strana 216

MONTÁŽNÍ DESKA DRŽÁK BŘEVNA POJISTKA



Jmenovitá velikost	60	
AN Antracit	079817 *	
TM Testa di Moro	079831 *	
SS Světle šedá	079824 *	
Balení v ks	1	
Balení v ks	-	

* Výroba na objednávku
Balení obsahuje nerezové šrouby

Materiál: Hliník – natur
Barva: Hliník lakovaný
Použití pro materiály viz strana 216

MONTÁŽNÍ DESKA SOLÁRNÍ PANEL



Jmenovitá velikost	-	
AN Antracit	079848 *	
TM Testa di Moro	079862 *	
SS Světle šedá	079855 *	
Balení v ks	1	
Balení v ks	-	

* Výroba na objednávku
Balení obsahuje nerezové šrouby

Materiál: Hliník – natur
Barva: Hliník lakovaný
Použití pro materiály viz strana 216

MONTÁŽNÍ DESKA ZÁKLADNÍ



Jmenovitá velikost	-	
AN Antracit	079916 *	
TM Testa di Moro	079930 *	
SS Světle šedá	079923 *	
Balení v ks	1	
Balení v ks	-	

* Výroba na objednávku
Balení obsahuje nerezové šrouby

Materiál: Hliník – natur
Barva: Hliník lakovaný
Použití pro materiály viz strana 216

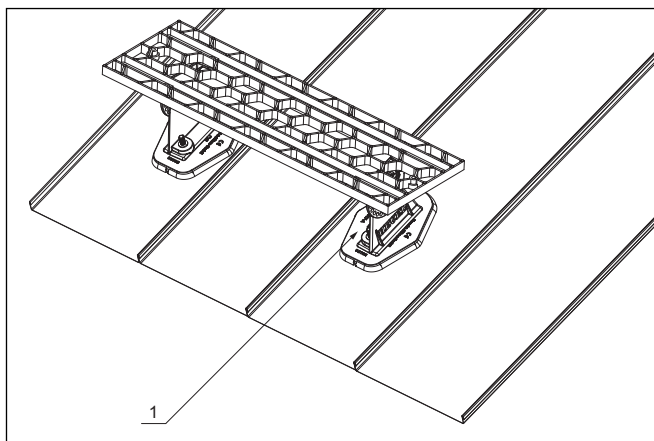

STŘEŠNÍ SCHOD-SET

1. Střešní schod-set

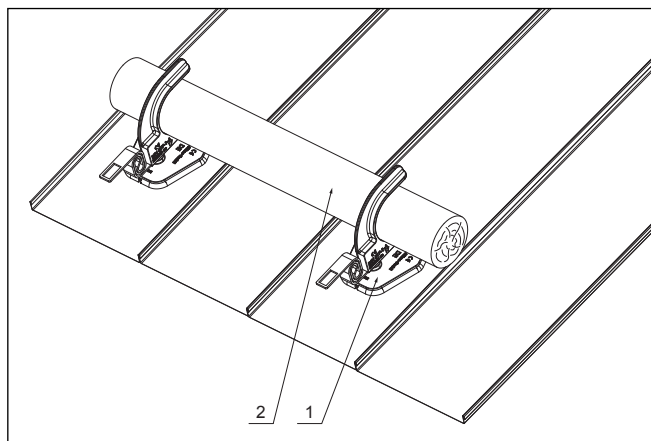

MONTÁŽNÍ DESKA DRŽÁK BŘEVNA POJISTKA

1. Montážní deska držák břevna pojistka
2. Brvo

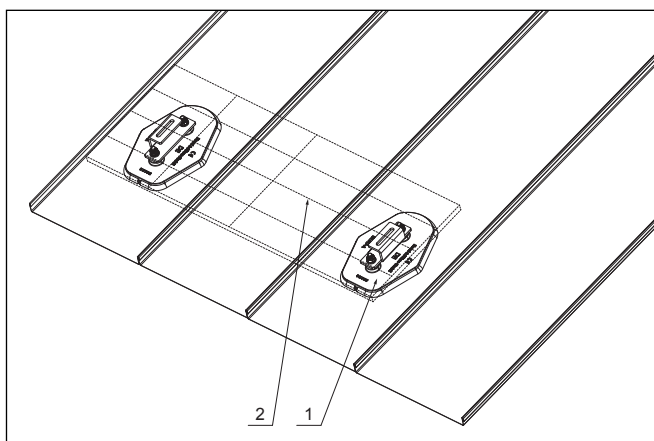

MONTÁŽNÍ DESKA SOLÁRNÍ PANEL

1. Montážní deska solární panel
2. Solární panel

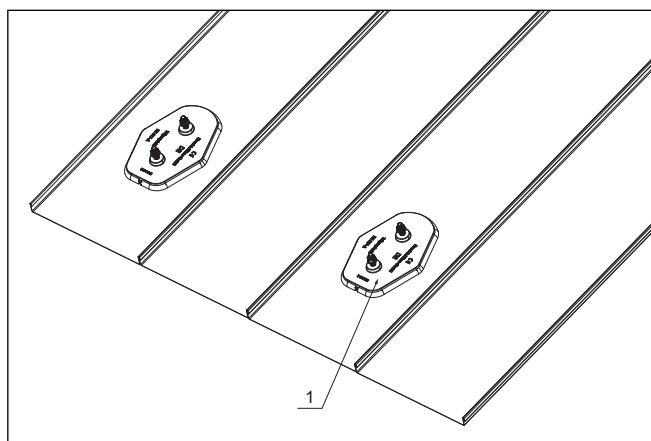

MONTÁŽNÍ DESKA ZÁKLADNÍ

1. Montážní deska základní



FALZ PROFIL DVOJITÁ STOJATÁ DRÁŽKA W.15



Jmenovitá velikost		500	650
Tloušťka		0,70	0,70
ANM Antracit		148704 *	148698 *
TMM Testa di Moro		148667 *	148650 *
SSM Světle šedá		148803 *	148797 *
ICM Intenzivní černá		150721 *	150677 *
OCM Ocelově červená		148681 *	148674 *
ZHM Zeleno hnědá		151087 *	–
BHM Bílo hliníková		–	–
BM Bílá		–	–
ZSM Zinkově šedá		149060 *	–
MHM Měděno hnědá		–	–
MZM Mechově zelená		–	–
BHTM Bílo hliníková tmavá		–	–
Balení v m ²		zakázkové	zakázkové
Balení v m ²		zakázkové	zakázkové

* Výroba na objednávku

EN AW-3105 H44

W.15 25µ/PES25µ, Lesk 30% Polyester

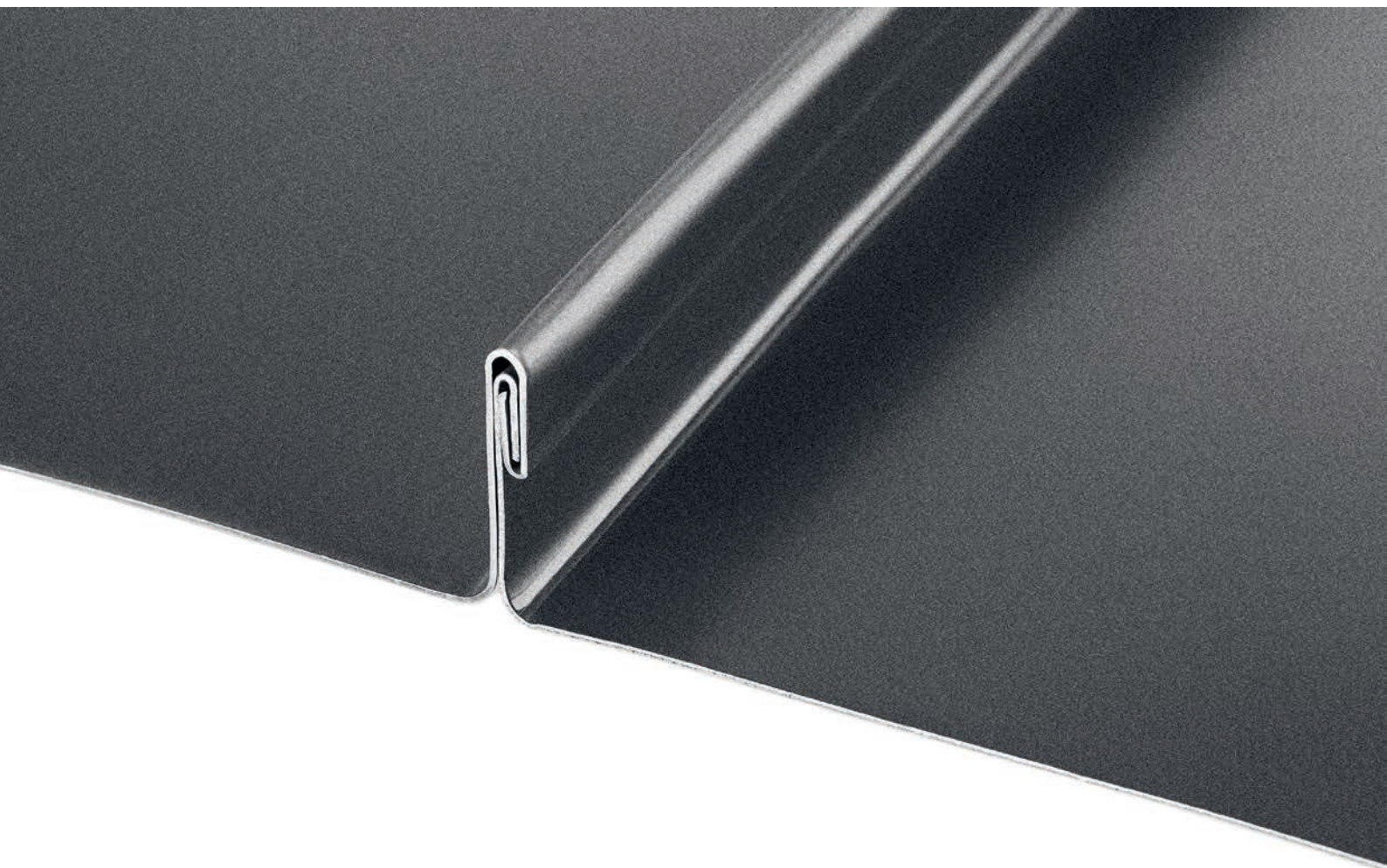



STŘEŠNÍ KRYTINA
KUG FALZ
A DOPLNKY

Detail FALZ profil dvojité stojaté drážka



HLINÍKOVÝ SVITEK FALZ W.15 + LESK



Jmenovitá velikost	500	650	1 000	1 000	
Tloušťka	0,70	0,70	0,70	0,70	
Kód	0030	0035	0059	0059	
ANM Antracit	AN Antracit	112217 *	112224	044549	151612 ¹ *
TMM Testa di Moro	TM Testa di Moro	123763 *	052162 *	044570	151681 ¹ *
SSM Světle šedá	SS Světle šedá	123756 *	123688 *	044563	151841 ¹ *
ICM Intenzivní černá	IC Intenzivní černá	123718 *	099563 *	098474	151643 ¹ *
OCM Ocelově červená	OC Ocelově červená	123749 *	123671 *	044556	151674 ¹ *
ZHM Zeleno hnědá	ZH Zeleno hnědá	123770 *	099600 *	098504 *	151698 ¹ *
BHM Bílo hliníková	BH Bílo hliníková	052186 *	-	098412	151629 ¹ *
BM Bílá	B Bílá	123701 *	-	098443	151636 ¹ *
ZSM Zinkově šedá	ZS Zinkově šedá	123787 *	-	044587	151704 ¹ *
MHM Měděno hnědá	MH Měděno hnědá	123725 *	-	122087	151650 ¹ *
MZM Mechově zelená	MZ Mechově zelená	123732 *	-	122094	151667 ¹ *
BHTM Bílo hliníková tmavá	BHT Bílo hliníková tmavá	123695 *	-	122070	151711 ¹ *
Balení kg/bm	30/30	35/30	60/30	60/30	
Balení kg/bm	180/180	210/180	360/180	360/180	

* Výroba na objednávku

¹ Ochranná fólie na lesklé straně

EN AW-3105 H44

W.15 25µ/PES25µ, Lesk 30% Polyester

SVITEK FALZ W.15 + LESK



Jmenovitá velikost	500	650	1 000	
Tloušťka	0,70	0,70	0,70	
Kód	0060	0075	0120	
ANM Antracit	AN Antracit	041852	043955	112231
TMM Testa di Moro	TM Testa di Moro	041944	044013	123879 *
SSM Světle šedá	SS Světle šedá	041913	043986	123862 *
ICM Intenzivní černá	IC Intenzivní černá	099617 *	099624	123824 *
OCM Ocelově červená	OC Ocelově červená	041883	052131	123855 *
ZHM Zeleno hnědá	ZH Zeleno hnědá	099679 *	099686 *	123886 *
BHM Bílo hliníková	BH Bílo hliníková	099495 *	-	123794 *
BM Bílá	B Bílá	099556 *	-	123817 *
ZSM Zinkově šedá	ZS Zinkově šedá	041975 *	-	123893 *
MHM Měděno hnědá	MH Měděno hnědá	123640 *	-	123831 *
MZM Mechově zelená	MZ Mechově zelená	123657 *	-	123848 *
BHTM Bílo hliníková tmavá	BHT Bílo hliníková tmavá	123633 *	-	123800 *
Balení kg/bm	60/60	75/60	120/60	
Balení kg/bm	360/360	450/360	720/360	

* Výroba na objednávku

EN AW-3105 H44

W.15 25µ/PES25µ, Lesk 30% Polyester



SVITEK FALZ W.15 + LESK

Jmenovitá velikost	500	650	1 000	
Tloušťka	0,70	0,70	0,70	
Kód	0250	0250	0250	
ANM Antracit	AN Antracit	041869 *	043962	044594 *
TMM Testa di Moro	TM Testa di Moro	041951 *	044020 *	044624 *
SSM Světle šedá	SS Světle šedá	041920	043993 *	044617 *
ICM Intenzivní černá	IC Intenzivní černá	099631 *	099648 *	098481 *
OCM Ocelově červená	OC Ocelově červená	041890	052148 *	044600 *
ZHM Zeleno hnědá	ZH Zeleno hnědá	099693 *	099709 *	098511 *
BHM Bílo hliníková	BH Bílo hliníková	099518 *	-	098429 *
BM Bílá	B Bílá	099570 *	-	098450 *
ZSM Zinkově šedá	ZS Zinkově šedá	041982 *	-	044631 *
MHM Měděno hnědá	MH Měděno hnědá	123909 *	-	123916 *
MZM Mechově zelená	MZ Mechově zelená	123923 *	-	123930 *
BHTM Bílo hliníková tmavá	BHT Bílo hliníková tmavá	099525 *	-	052179 *
Balení kg	250	250	250	
Balení cca bm	250	200	130	



* Výroba na objednávku

EN AW-3105 H44

W.15 25µ/PES25µ, Lesk 30% Polyester

HLINÍKOVÝ SVITEK FALZ W.15 + LESK

Jmenovitá velikost	500	650	1 000	1 000	
Tloušťka	0,70	0,70	0,70	0,70	
Kód	0500	0500	0500	0500	
ANM Antracit	AN Antracit	041876	043979	044495	151728 ¹ *
TMM Testa di Moro	TM Testa di Moro	041968	044037	044525	151803 ¹ *
SSM Světle šedá	SS Světle šedá	041937	044006	044518	151797 ¹ *
ICM Intenzivní černá	IC Intenzivní černá	099655	099662	098498	151759 ¹ *
OCM Ocelově červená	OC Ocelově červená	041906	052155	044501 *	151780 ¹ *
ZHM Zeleno hnědá	ZH Zeleno hnědá	099716 *	099723 *	098528 *	151810 ¹ *
BHM Bílo hliníková	BH Bílo hliníková	099532	-	098436 *	151735 ¹ *
BM Bílá	B Bílá	099594 *	-	098467 *	151742 ¹ *
ZSM Zinkově šedá	ZS Zinkově šedá	041999 *	-	044532 *	151827 ¹ *
MHM Měděno hnědá	MH Měděno hnědá	122124	-	122131	151766 ¹ *
MZM Mechově zelená	MZ Mechově zelená	122148 *	-	122155 *	151773 ¹ *
BHTM Bílo hliníková tmavá	BHT Bílo hliníková tmavá	122100	-	122117 *	151834 ¹ *
Balení kg	500	500	500	500	
Balení cca bm	500	400	265	265	



* Výroba na objednávku

EN AW-3105 H44

¹ Ochranná fólie na lesklé straně

W.15 25µ/PES25µ, Lesk 30% Polyester

STŘEŠNÍ KRYTINA
KJG FALZ
A DOPLNKY



SVITEK FALZ W.15 + LESK



Jmenovitá velikost	500	650	1 000
Tloušťka	0,70	0,70	0,70
Kód	1000	1000	1000
ANM Antracit	AN Antracit	112248 *	112255 *
TMM Testa di Moro	TM Testa di Moro	122377 *	122384 *
SSM Světle šedá	SS Světle šedá	122346 *	122353 *
ICM Intenzivní černá	IC Intenzivní černá	122230 *	122247 *
OCM Ocelově červená	OC Ocelově červená	122308 *	122322 *
ZHM Zeleno hnědá	ZH Zeleno hnědá	122407 *	122414 *
BHM Bílo hliníková	BH Bílo hliníková	122162 *	-
BM Bílá	B Bílá	122216 *	-
ZSM Zinkově šedá	ZS Zinkově šedá	122445 *	-
MHM Měděno hnědá	MH Měděno hnědá	122261 *	-
MZM Mechově zelená	MZ Mechově zelená	122285 *	-
BHTM Bílo hliníková tmavá	BHT Bílo hliníková tmavá	122193 *	-
Balení kg		1 000	1 000
Balení cca bm		1 000	800
			530

* Výroba na objednávku

EN AW-3105 H44

W.15 25µ/PES25µ, Lesk 30% Polyester

HLINÍKOVÝ SVITEK FALZ W.15 STUCCO



Jmenovitá velikost	500	1 000
Tloušťka	0,70	0,70
Kód	0030	0060
ANMS Antracit	ANS Antracit	113108 *
TMMS Testa di Moro	TMS Testa di Moro	137753 *
SSMS Světle šedá	SSS Světle šedá	137746 *
BMS Bílá	BS Bílá	141675 *
ZHMS Zeleno hnědá	ZHS Zeleno hnědá	134158 *
Balení kg/bm		30/30
Balení kg/bm		180/180
		60/30
		360/180

* Výroba na objednávku

EN AW-3105 H44

W.15 25µ/PES25µ, Lesk 30% Polyester



HLINÍKOVÝ SVITEK FALZ W.15 STUCCO

Jmenovitá velikost	500	1 000	
Tloušťka	0,70	0,70	
Kód	0060	0120	
ANMS Antracit	ANS Antracit	113122	113139 *
TMMS Testa di Moro	TMS Testa di Moro	137777	137791 *
SSMS Světle šedá	SSS Světle šedá	137760 *	137784 *
BMS Bílá	BS Bílá	141682 *	141705 *
ZHMS Zeleno hnědá	ZHS Zeleno hnědá	135216 *	134165 *
Balení kg/bm	60/60	120/60	
Balení kg/bm	360/360	720/360	

* Výroba na objednávku

EN AW-3105 H44

W.15 25µ/PES25µ, Lesk 30% Polyester



HLINÍKOVÝ SVITEK FALZ W.15 STUCCO

Jmenovitá velikost	500	1 000	
Tloušťka	0,70	0,70	
Kód	0500	0500	
ANMS Antracit	ANS Antracit	113146	113153 *
TMMS Testa di Moro	TMS Testa di Moro	135254	135261 *
SSMS Světle šedá	SSS Světle šedá	135223 *	135247 *
BMS Bílá	BS Bílá	141712 *	141729 *
ZHMS Zeleno hnědá	ZHS Zeleno hnědá	077509 *	101044 *
Balení kg/bm	500	500	
Balení kg/bm	500	265	

* Výroba na objednávku

EN AW-3105 H44

W.15 25µ/PES25µ, Lesk 30% Polyester



HLINÍKOVÝ SVITEK FALZ W.15 STUCCO

Jmenovitá velikost	1 000	
Tloušťka	0,70	
Kód	1000	
ANMS Antracit	ANS Antracit	135278 *
TMMS Testa di Moro	TMS Testa di Moro	135292 *
SSMS Světle šedá	SSS Světle šedá	135285 *
BMS Bílá	BS Bílá	141736 *
ZHMS Zeleno hnědá	ZHS Zeleno hnědá	101082 *
Balení kg/bm	1 000	
Balení kg/bm	530	

* Výroba na objednávku

EN AW-3105 H44

W.15 25µ/PES25µ, Lesk 30% Polyester



STŘEŠNÍ SCHOD-SET 800 x 250



Jmenovitá velikost		800 x 250
ANM	Antracit	098634
TMM	Testa di Moro	098566
SSM	Světle šedá	101334 *
ICM	Intenzivní černá	117670 *
OCM	Ocelově červená	117687 *
ZHM	Zeleno hnědá	117694 *
BHM	Bílo hliníková	117663 *
BM	Bílá	123367 *
ZSM	Zinkově šedá	123398 *
MHM	Měděno hnědá	123374 *
MZM	Mechově zelená	123381 *
BHTM	Bílo hliníková tmavá	123404 *
Balení v ks		1
Balení v ks		20

* Výroba na objednávku

Materiál: Vid' technický list
Barva: Hliník lakovaný W.15
Použití pro materiály viz strana 216

HŘEBENÁČ VĚTRACÍ UNI I=1,22 m



Délka v m		1,22
ANM	Antracit	149299
TMM	Testa di Moro	149381 *
SSM	Světle šedá	149374 *
ICM	Intenzivní černá	149336 *
OCM	Ocelově červená	149367 *
ZHM	Zeleno hnědá	149398 *
BHM	Bílo hliníková	149305 *
BM	Bílá	149329 *
ZSM	Zinkově šedá	149404 *
MHM	Měděno hnědá	149343 *
MZM	Mechově zelená	149350 *
BHTM	Bílo hliníková tmavá	149312 *
Balení v ks		1
Balení v ks		20

* Výroba na objednávku



STŘEŠNÍ KRYTINA
KUG FALZ
A DOPLNKY

Detail strešného schodu – set 800 x 250



STŘEŠNÍ SCHOD-SET



Jmenovitá velikost		800 x 250
ANM	Antracit	079602 *
TMM	Testa di Moro	079626 *
SSM	Světle šedá	079619 *
Balení v ks		1
Balení v ks		-

* Výroba na objednávku
Balení obsahuje nerezové šrouby

Materiál: Hliník – natur
Barva: Hliník lakovaný W.15
Použití pro materiály viz strana 216

MONTÁŽNÍ DESKA DRŽÁK BŘEVNA POJISTKA



Jmenovitá velikost		60
ANM	Antracit	098641 *
TMM	Testa di Moro	098535 *
SSM	Světle šedá	101372 *
Balení v ks		1
Balení v ks		-

* Výroba na objednávku
Balení obsahuje nerezové šrouby

Materiál: Hliník – natur
Barva: Hliník lakovaný W.15
Použití pro materiály viz strana 216

MONTÁŽNÍ DESKA SOLÁRNÍ PANEL



Jmenovitá velikost		-
ANM	Antracit	019288 *
TMM	Testa di Moro	019301 *
SSM	Světle šedá	019295 *
Balení v ks		1
Balení v ks		-

* Výroba na objednávku
Balení obsahuje nerezové šrouby

Materiál: Hliník – natur
Barva: Hliník lakovaný W.15
Použití pro materiály viz strana 216

MONTÁŽNÍ DESKA ZÁKLADNÍ



Jmenovitá velikost		-
ANM	Antracit	008329 *
TMM	Testa di Moro	008343 *
SSM	Světle šedá	008336 *
Balení v ks		1
Balení v ks		-

* Výroba na objednávku
Balení obsahuje nerezové šrouby

Materiál: Hliník – natur
Barva: Hliník lakovaný W.15
Použití pro materiály viz strana 216

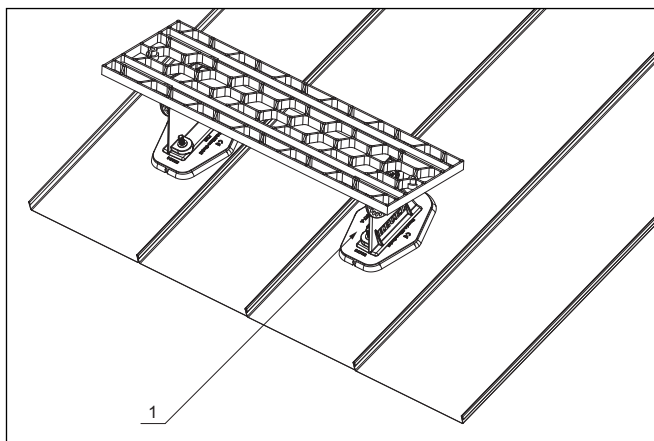

STŘEŠNÍ SCHOD-SET

1. Střešní schod-set

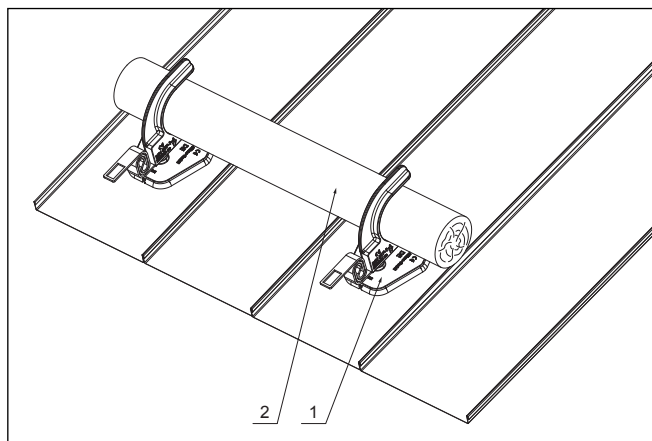

MONTÁŽNÍ DESKA DRŽÁK BŘEVNA POJISTKA

1. Montážní deska držák břevna pojistka
2. Brvno

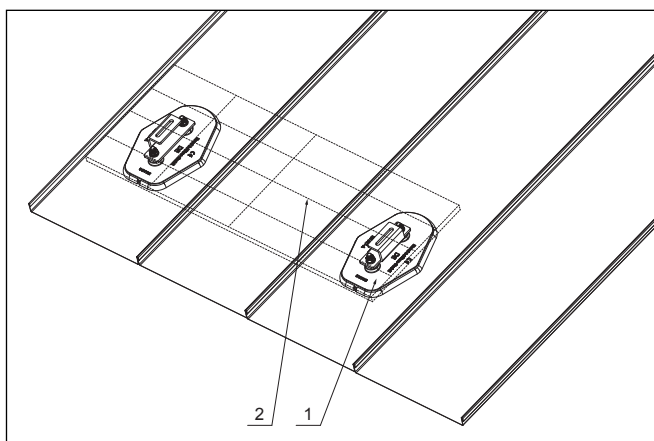

MONTÁŽNÍ DESKA SOLÁRNÍ PANEL

1. Montážní deska solární panel
2. Solární panel

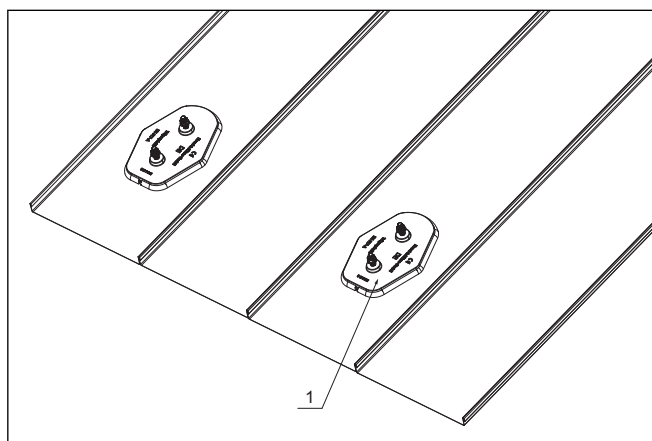

MONTÁŽNÍ DESKA ZÁKLADNÍ

1. Montážní deska základní

STŘEŠNÍ KRYTINA
KJG FALZ
A DOPLŇKY



PODSTAVEC VĚTRACÍHO KOMÍNA



Jmenovitá velikost	110 – 125	
ANM Antracit		143921
TMM Testa di Moro		143983
SSM Světle šedá		143976
ICM Intenzivní černá		143952 *
OCM Ocelově červená		143969
ZHM Zeleno hnědá		143990 *
BHM Bílo hliníková		143938 *
BM Bílá		143945 *
ZSM Zinkově šedá		144003 *
MHM Měděno hnědá		144096 *
MZM Mechově zelená		144102 *
BHTM Bílo hliníková tmavá		144119 *
Balení v ks		1
Balení v ks		18

* Výroba na objednávku

Materiál: Hliník – natur
Barva: Hliník lakovaný W.15
Použití pro materiály viz strana 216

VĚTRACÍ KOMÍN + EPDM



Jmenovitá velikost	110		125	
Délka v m				
ANM Antracit	143747		143839	
TMM Testa di Moro	143808		143891 *	
SSM Světle šedá	143792		143884 *	
ICM Intenzivní černá	143778 *		143860 *	
OCM Ocelově červená	143785		143877 *	
ZHM Zeleno hnědá	143815 *		143907 *	
BHM Bílo hliníková	143754 *		143846 *	
BM Bílá	143761 *		143853 *	
ZSM Zinkově šedá	143822 *		143914 *	
MHM Měděno hnědá	144041 *		144072 *	
MZM Mechově zelená	144058 *		144089 *	
BHTM Bílo hliníková tmavá	144034 *		144065 *	
Balení v ks	1		1	
Balení v ks	30		30	

* Výroba na objednávku

Materiál: Hliník – natur
Barva: Hliník lakovaný W.15
Použití pro materiály viz strana 216

STŘEŠNÍ KRYTINA
KUG FALZ
A DOPLNKY



Detail větracího komína s podstavou



STŘEŠNÍ KRYTINA
KJG FALZ
A DOPLNKY

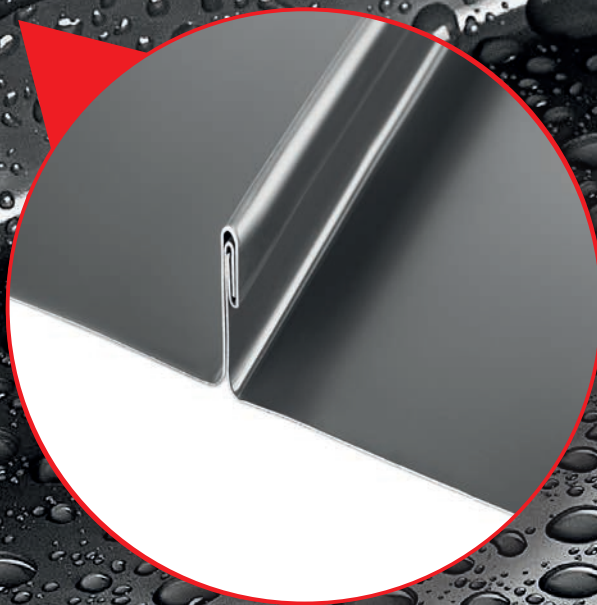

Detail střešní krytiny KJG FALZ



STREŠNÍ KRYTINA KJG CLICK SYSTÉM A DOPLŇKY





Střešní krytina KJG CLICK systém

■ CLICK – Pozink lakovaný	184
■ CLICK – Pozink lakovaný MATT	186
■ CLICK – Pozink lakovaný STUCCO	188
■ CLICK – Pozink lakovaný MATT STUCCO	188
■ CLICK – Pozink lakovaný MARCEGAGLIA	188
■ CLICK – Pozink lakovaný MATT MARCEGAGLIA	188
■ Doplnky CLICK	189

Technické a informační pomůcky

■ Informace pro střešní krytinu KJG CLICK systém	214
--	-----



Varianta 205

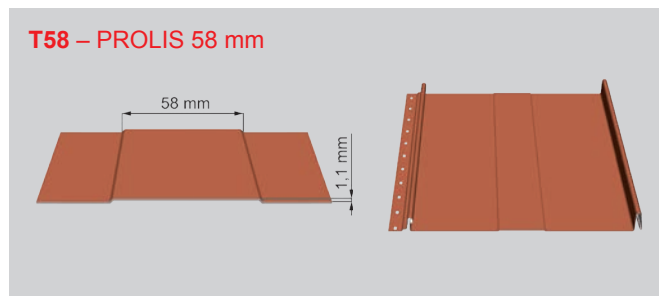
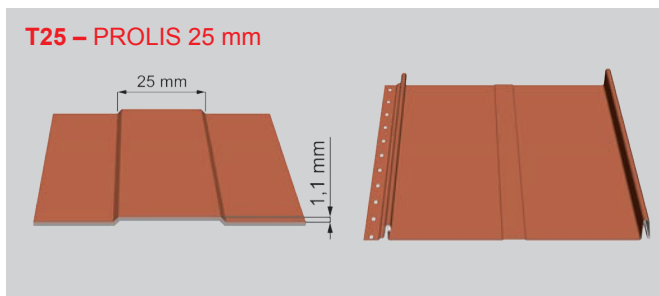
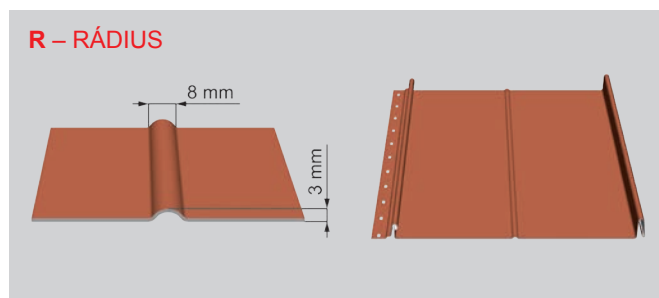
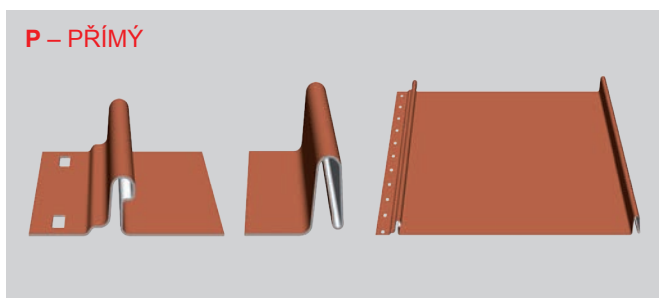
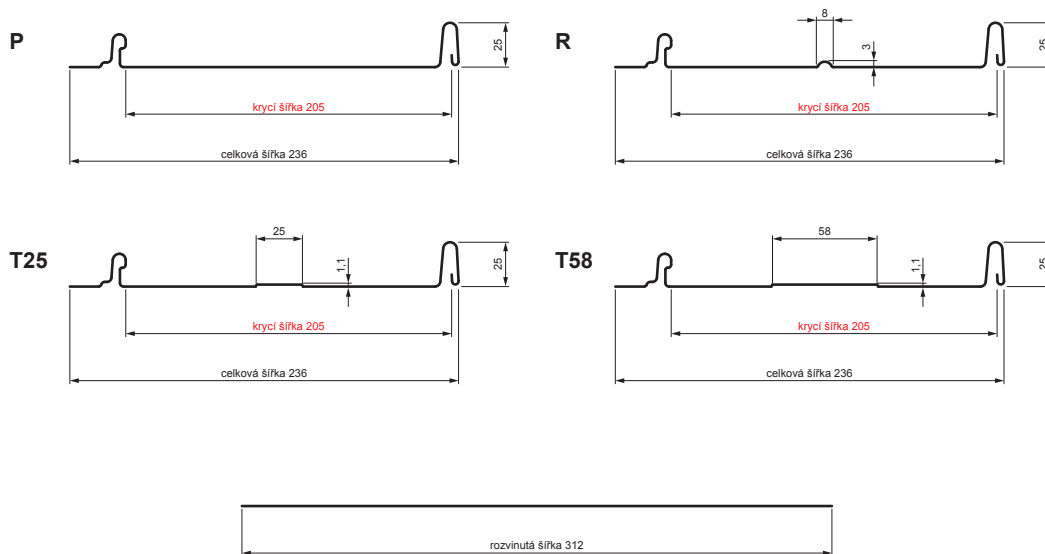



Varianta 306

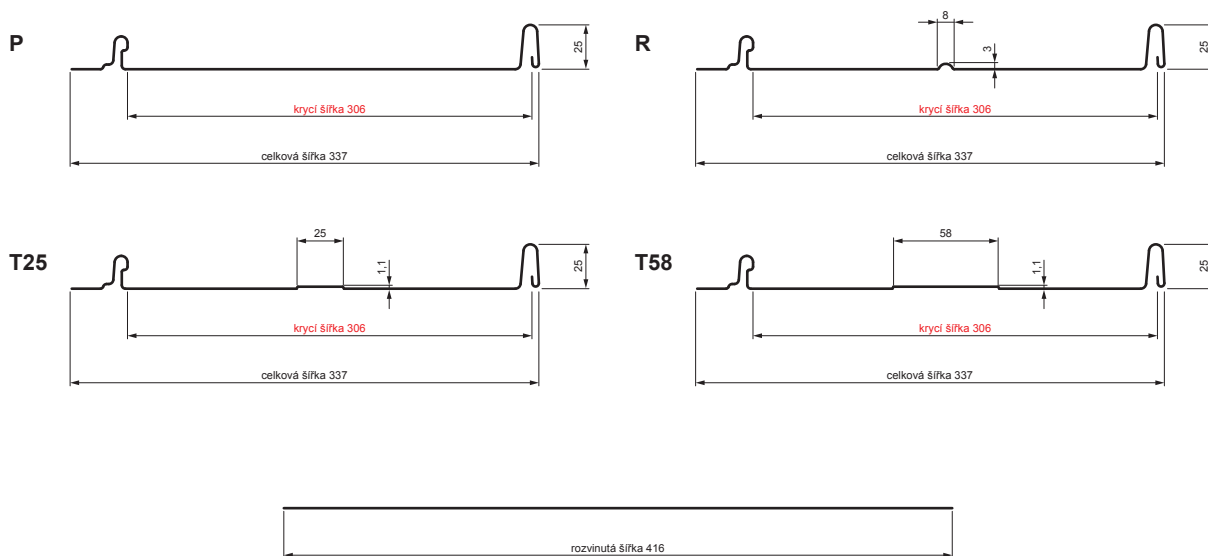

STŘEŠNÍ KRYTINA
KJG CLICK SYSTEM
A DOPLNKY

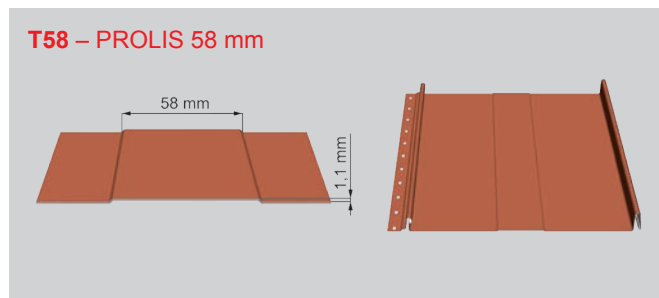
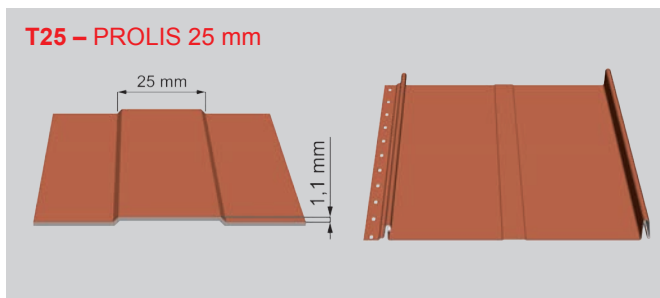
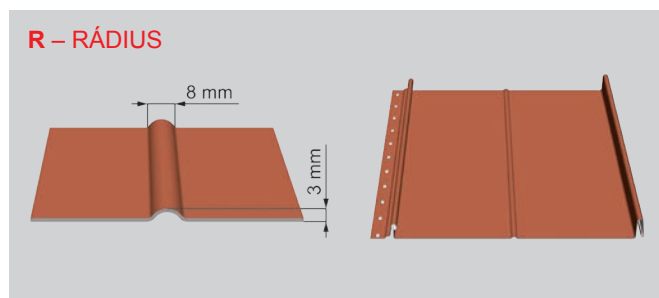
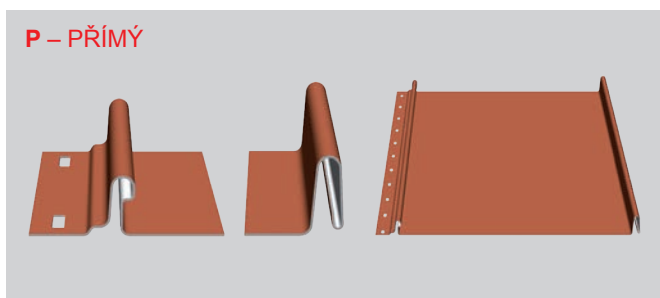



Varianta 515

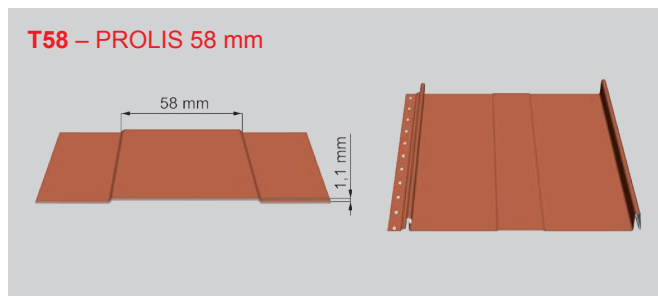
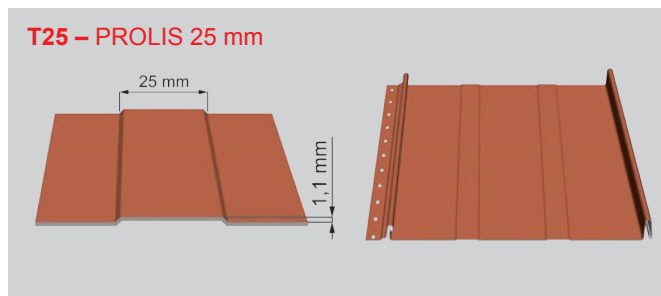
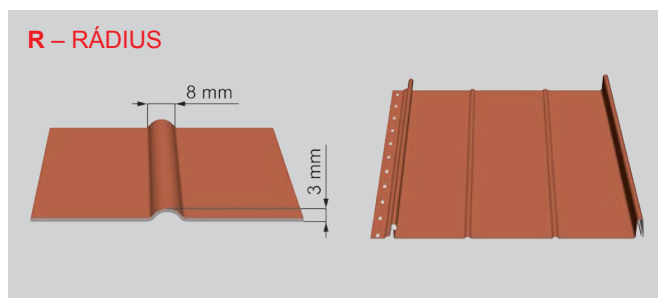
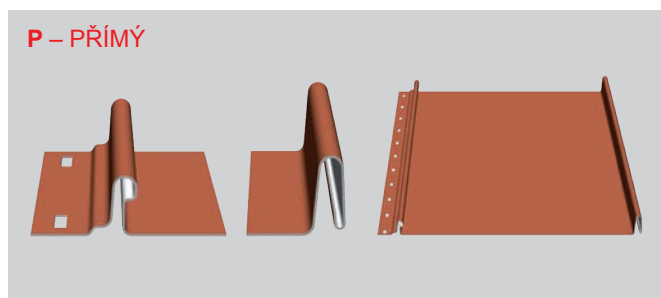
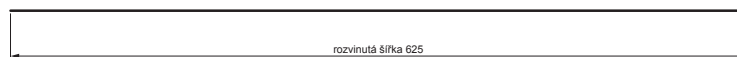
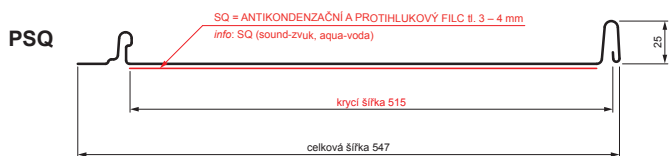
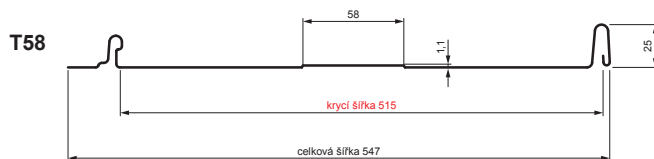
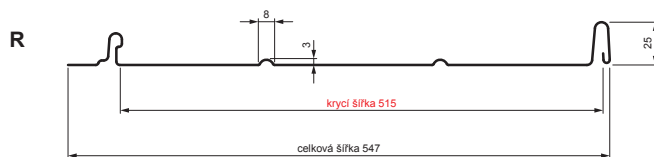
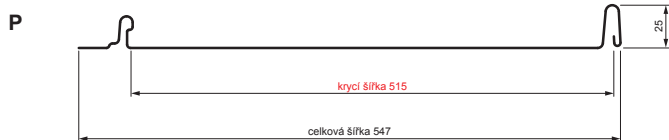



1. Varianta LV
standard

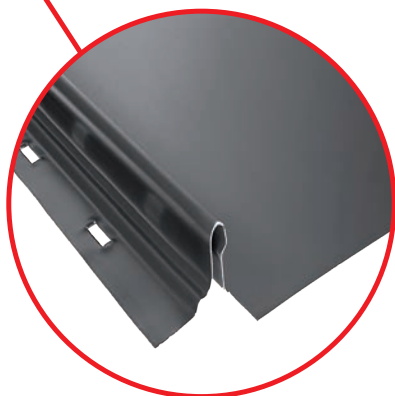

2. Varianta LVZ
výroba na objednávku

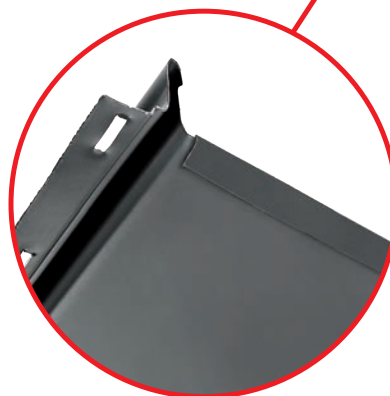

STŘEŠNÍ KRYTINA
KJG CLICK SYSTEM
A DOPLNKY

Vyřezávání pod zahnutí okapového lemování **[kód: LV]** je součástí každého panelu. Výrobní systém automaticky přidá 25 mm po obou stranách do objednávky délky panelů.

Zámky panelů L25 se odříznou, díky čemuž plech lze ohnout do okapového lemování.

Minimální délka výroby: 780 mm
Balení paleta: 48 ks

Můžete si objednat panely L25 s ohnutím do okapového lemování **[kód: LVZ]**, které zvýší bezpečnost a rychlost montáže. Má to také pozitivní vliv na vzhled krytiny (seříznutá hrana není viditelná).

Minimální délka výroby: 1 400 mm
Balení paleta: 48 ks

LV – PROFIL KJG CLICK 25 S VÝŘEZEM

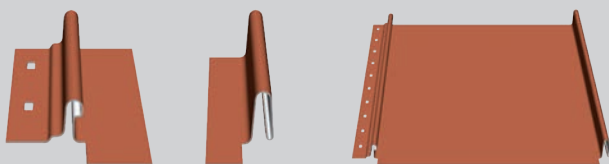

LVZ – PROFIL KJG CLICK 25 S VÝŘEZEM A ZAHNUTÍM

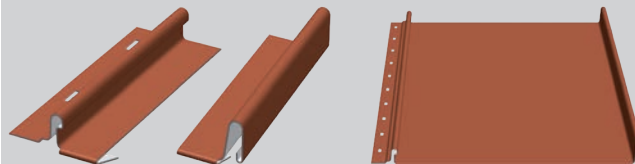



Výhody střešní krytiny KJG CLICK systém

Střešní panel CLICK systém pro použití s minimálním sklonem střešní plochy 8°. Vyráběný v široké škále barev, materiálů a povrchových úprav. Oproti pálené nebo betonové tašce se vyznačuje nižší hmotností. Proces výroby je plně automatizovaný, což nám umožňuje stříhat krytinu na požadovanou délku a realizovat tak i netypické objednávky.

Díky KJG záruce kvality Vám garantujeme, že vydrží mnoho let v dokonalém technickém i vizuálním stavu. Plechová krytina má oproti klasické tašce nejen výhodu nižší hmotnosti, ale lze ji mnohem snadněji čistit a je méně náročná na údržbu. Systém CLICK zase nabízí rychlou montáž bez dodatečného falcování, používá se zejména na moderních objektech.

Objekt: Denní stacionář

Země: Slovensko – Brezno

Architekt: Ing. arch. Pavol Kupec

Realizační firma: Stanislav Hľadaň

Typ stavby: novostavba

Materiál: pozink lakovaný

Barva: antracit

RAL: 7016

Zpracování střechy/fasády: Střešní krytina KJG CLICK systém 515 P

Zpracování okapového systému: okapový systém hranatý



STŘEŠNÍ KRYTINA
KJG CLICK SYSTEM
A DOPLNKY



STŘEŠNÍ PANEL CLICK 205 P, R, T25, T58

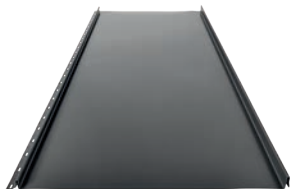

Jmenovitá velikost	205	
TM	Testa di Moro	141484 *
AN	Antracit	141170 *
IC	Intenzivní černá	141279 *
OC	Ocelově červená	141415 *
MH	Měděno hnědá	141347 *
BH	Bílo hliníková	141200 *
B	Bílá	144126 *
Balení v m ²		zakázkové
Balení v m ²		zakázkové

* Výroba na objednávku

DX51D EN 10346 Z 225 g/m² ZM
PE25μ/PE7μ, Lesk 30% Polyester

STŘEŠNÍ PANEL CLICK 306 P, R, T25, T58



Jmenovitá velikost	306	
TM	Testa di Moro	141491 *
AN	Antracit	141187 *
IC	Intenzivní černá	141286 *
OC	Ocelově červená	141422 *
MH	Měděno hnědá	141354 *
BH	Bílo hliníková	141217 *
B	Bílá	144133 *
Balení v m ²		zakázkové
Balení v m ²		zakázkové

* Výroba na objednávku

DX51D EN 10346 Z 225 g/m² ZM
PE25μ/PE7μ, Lesk 30% Polyester



STŘEŠNÍ PANEL CLICK 515

Jmenovitá velikost		515 P	515 R	515 T25	515 T58	515 PSQ
TM	Testa di Moro	141507 *	141521 *	141538 *	141545 *	141514 *
AN	Antracit	095558 *	095565 *	095572 *	095589 *	141194 *
IC	Intenzivní černá	141293 *	141316 *	141323 *	141330 *	141309 *
OC	Ocelově červená	141439 *	141453 *	141460 *	141477 *	141446 *
MH	Měděno hnědá	141361 *	141385 *	141392 *	141408 *	141378 *
BH	Bílo hliníková	141224 *	141248 *	141255 *	141262 *	141231 *
B	Bílá	144140 *	144164 *	144171 *	144188 *	144157 *
Balení v m ²		zakázkové	zakázkové	zakázkové	zakázkové	zakázkové
Balení v m ²		zakázkové	zakázkové	zakázkové	zakázkové	zakázkové

* Výroba na objednávku
SQ = SQ (antikondenzační a protihlukový filc)

DX51D EN 10346 Z 225 g/m² ZM
PE25μ/PE7μ, Lesk 30% Polyester

STŘEŠNÍ KRYTINA
KJG CLICK SYSTEM
A DOPLNKY

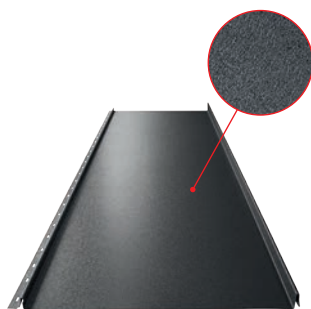

STŘEŠNÍ PANEL CLICK 205 P, R, T25, T58 MATT

Jmenovitá velikost		205
ANM	Antracit	140753 *
TMM	Testa di Moro	141101 *
ICM	Intenzivní černá	140821 *
MHM	Měděno hnědá	140890 *
OCM	Ocelově červená	140968 *
PSM	Prachově šedá	141033 *
Balení v m ²		zakázkové
Balení v m ²		zakázkové

* Výroba na objednávku

DX51D EN 10346 Z 225 g/m² ZM
PE35μ/PE7μ – SDP35 MATT-T Polyester

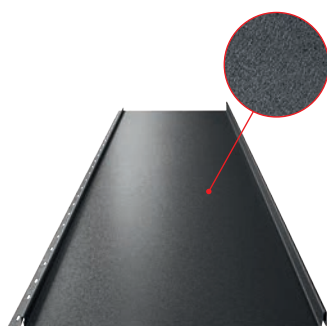

STŘEŠNÍ PANEL CLICK 306 P, R, T25, T58 MATT



Jmenovitá velikost		306
ANM	Antracit	140760 *
TMM	Testa di Moro	141118 *
ICM	Intenzivní černá	140838 *
MHM	Měděno hnědá	140906 *
OCM	Ocelově červená	140975 *
PSM	Prachově šedá	141040 *
Balení v m ²		zakázkové
Balení v m ²		zakázkové

* Výroba na objednávku

DX51D EN 10346 Z 225 g/m² ZM
PE35μ/PE7μ – SDP35 MATT-T Polyester



STŘEŠNÍ PANEL CLICK 515 MATT

Jmenovitá velikost		515 P	515 R	515 T25	515 T58	515 PSQ
ANM	Antracit	140777 *	140791 *	140807 *	140814 *	140784 *
TMM	Testa di Moro	141125 *	141149 *	141156 *	141163 *	141132 *
ICM	Intenzivní černá	140845 *	140869 *	140876 *	140883 *	140852 *
MHM	Měděno hnědá	140913 *	140937 *	140944 *	140951 *	140920 *
OCM	Ocelově červená	140982 *	141002 *	141019 *	141026 *	140999 *
PSM	Prachově šedá	141057 *	141071 *	141088 *	141095 *	141064 *
Balení v m ²		zakázkové	zakázkové	zakázkové	zakázkové	zakázkové
Balení v m ²		zakázkové	zakázkové	zakázkové	zakázkové	zakázkové

* Výroba na objednávku
SQ = SQ (antikondenzační a protihlukový filc)

DX51D EN 10346 Z 225 g/m² ZM
PE35μ/PE7μ – SDP35 MATT-T Polyester



STŘEŠNÍ PANEL CLICK 515 P STUCCO

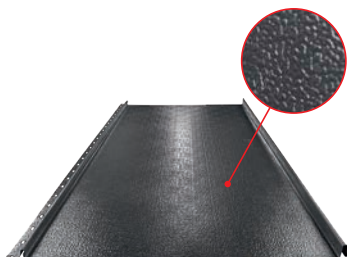

Jmenovitá velikost	515 P	
ANS Antracit	146069 *	
TMS Testa di Moro	146113 *	
ICS Intenzivní černá	146083 *	
OCS Ocelově červená	146106 *	
MHS Měděno hnědá	146090 *	
Balení v m ²		zakázkové
Balení v m ²		zakázkové

* Výroba na objednávku

DX51D EN 10346 Z 225 g/m² ZM
PE25μ/PE7μ, Lesk 30% Polyester

STŘEŠNÍ PANEL CLICK 515 P MATT STUCCO

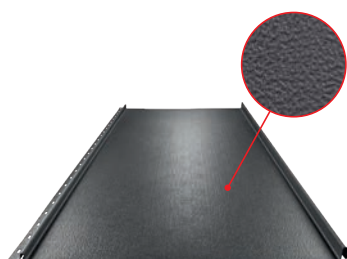

Jmenovitá velikost	515 P	
ANMS Antracit	146076 *	
TMMS Testa di Moro	146120 *	
Balení v m ²		zakázkové
Balení v m ²		zakázkové

* Výroba na objednávku

DX51D EN 10346 Z 225 g/m² ZM
PE35μ/PE7μ – SDP35 MATT-T Polyester

STŘEŠNÍ PANEL CLICK 515 MARCEGAGLIA

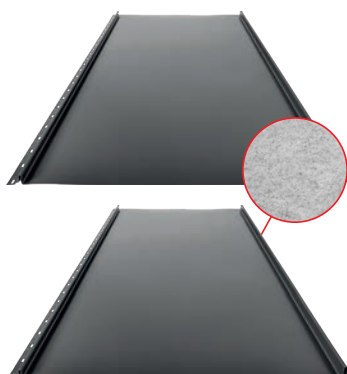

Jmenovitá velikost	515 P	515 PSQ
TM Testa di Moro	146243 *	146274 *
AN Antracit	146229 *	146250 *
Balení v m ²		zakázkové
Balení v m ²		zakázkové

* Výroba na objednávku
SQ = SQ (antikondenzační a protihlukový filc)

DX51D EN 10346 Z 140 g/m² ZM
PE25μ/PE7μ, Lesk 30% Polyester

STŘEŠNÍ PANEL CLICK 515 MATT MARCEGAGLIA

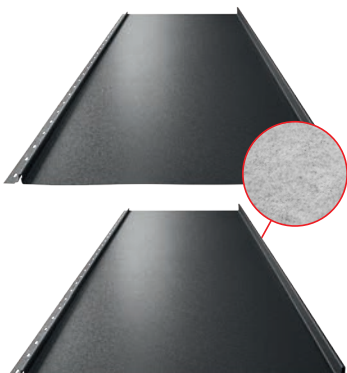

Jmenovitá velikost	515 P	515 PSQ
ANM Antracit	146236 *	146267 *
Balení v m ²		zakázkové
Balení v m ²		zakázkové

* Výroba na objednávku
SQ = SQ (antikondenzační a protihlukový filc)

DX51D EN 10346 Z 140 g/m² ZM
PE25μ/PE7μ – MP4 MATT-T Polyester



STŘEŠNÍ SCHOD PRO CLICK PANEL



Jmenovitá velikost		810 x 350
TM	Testa di Moro	102379 *
AN	Antracit	102331 *
IC	Intenzivní černá	102348 *
OC	Ocelově červená	102362 *
MH	Méděno hnědá	102355 *
BH	Bílo hliníková	059864 *
B	Bílá	144195 *
P	Pozink – natur	132529 *
Balení v ks		1
Balení v ks		–

* Výroba na objednávku

Materiál: Pozink – natur
Barva: Pozink lakovaný

VĚTRACÍ HŘEBENOVÁ LIŠTA L25



Jmenovitá velikost		480
AN	Antracit	133465
Balení v ks		60
Balení v ks		1 200

SAMOVRTNÝ MONTÁŽNÍ ŠROUB GM-S PLOCHÁ HLAVA

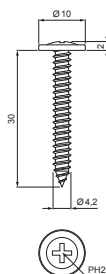

Jmenovitá velikost		4,2 x 30
P	Pozink – natur	932594
Balení v ks		500/6 000
Balení v ks		252 000

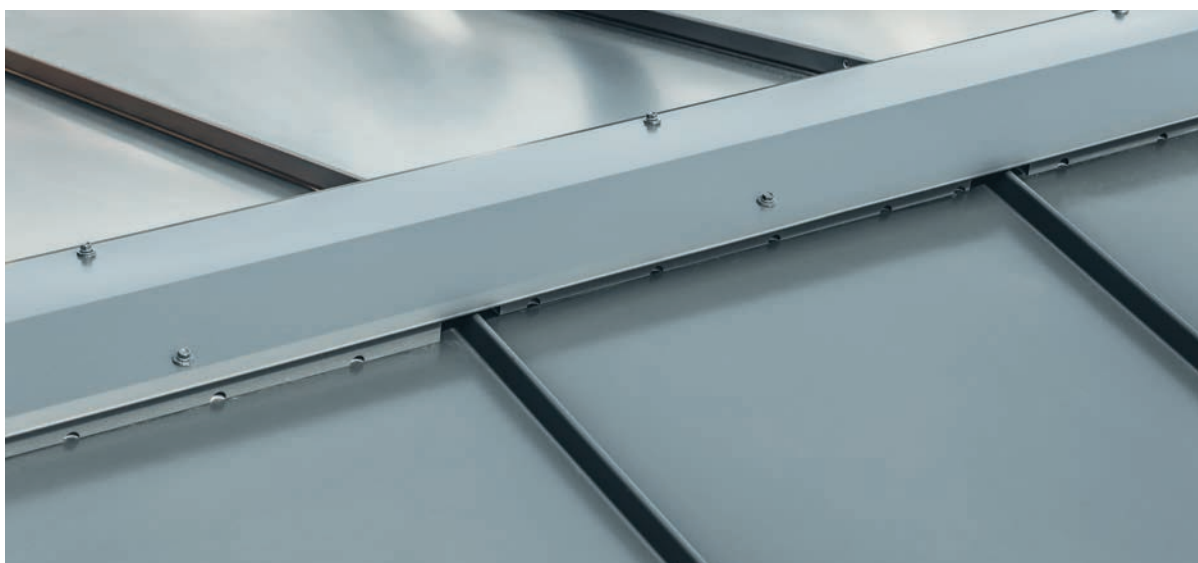

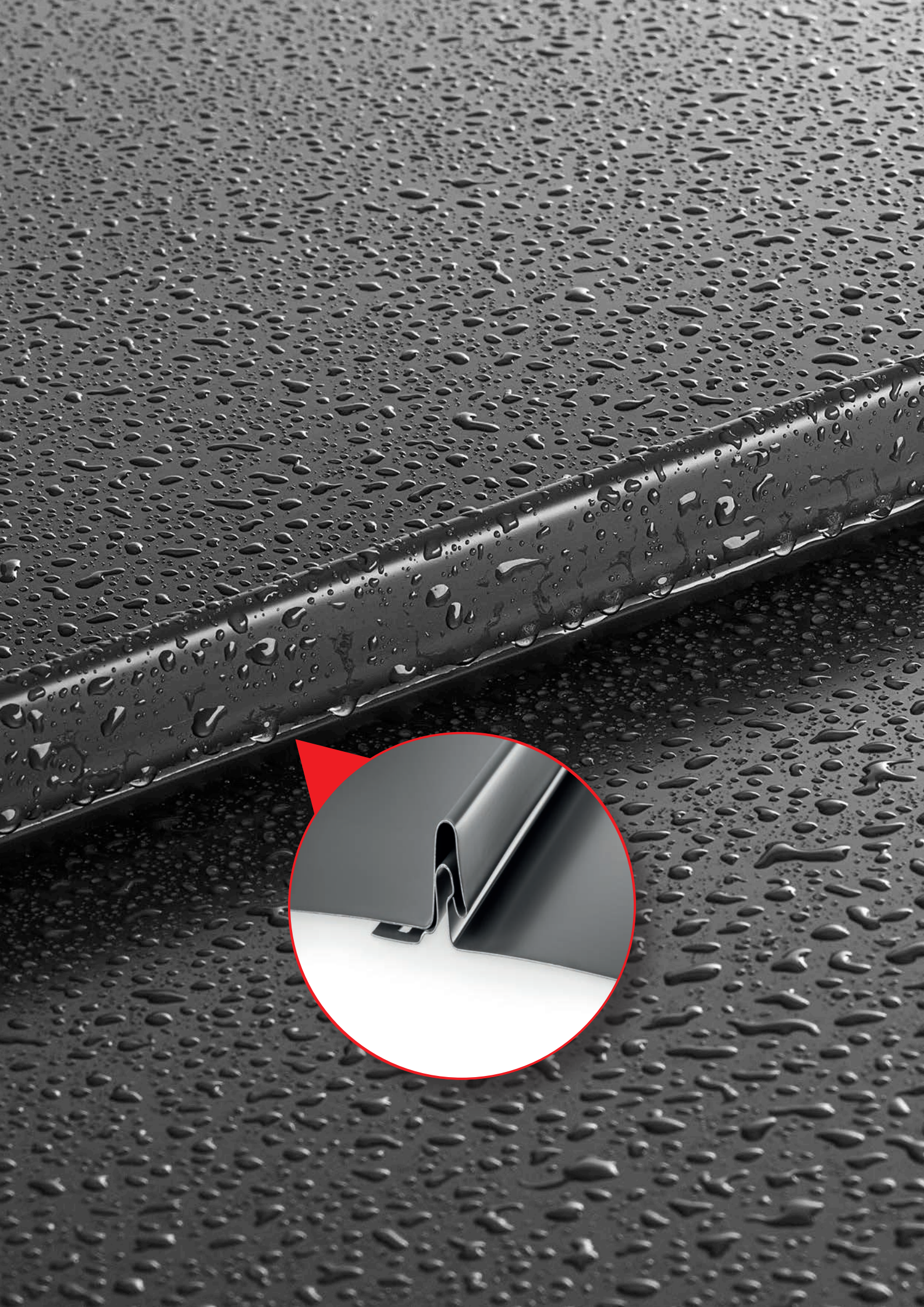

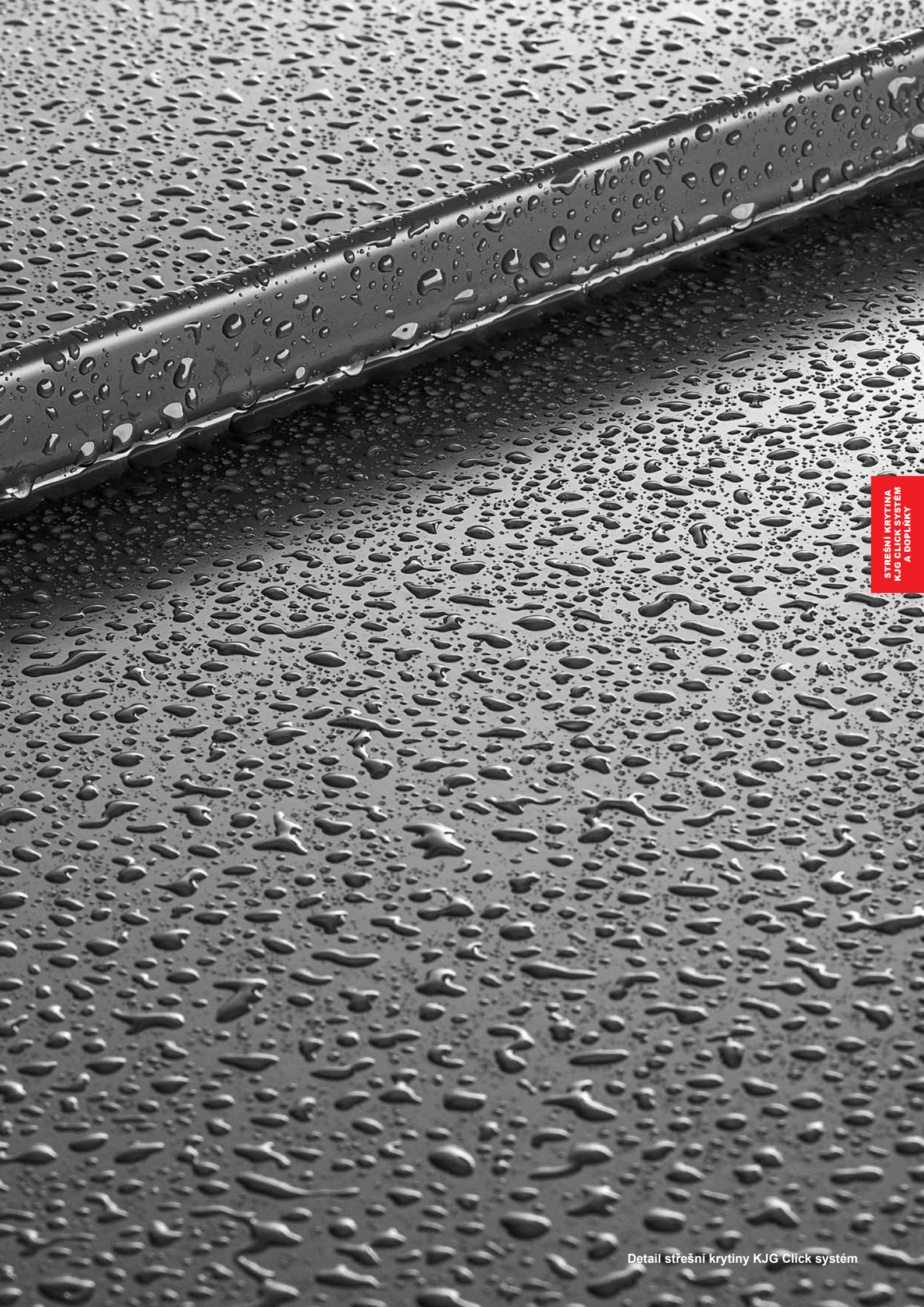

STŘEŠNÍ KRYTINA
KJG CLICK SYSTEM
A DOPLNKY

Detail střešní krytiny KJG Click systém

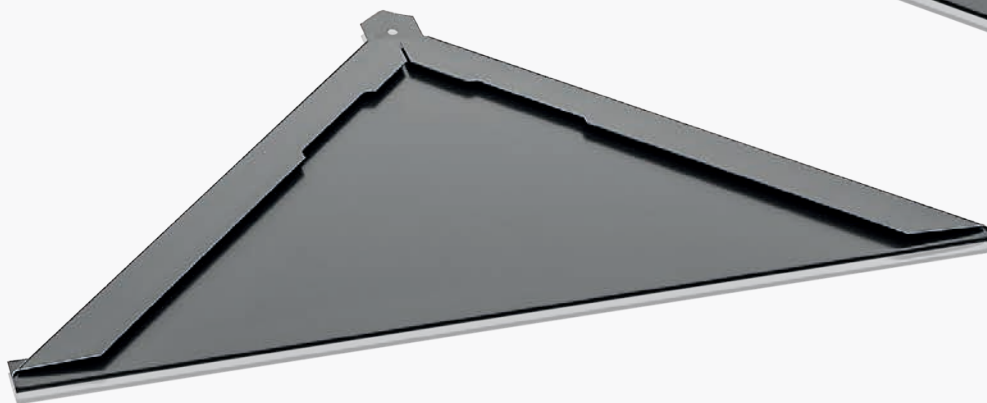
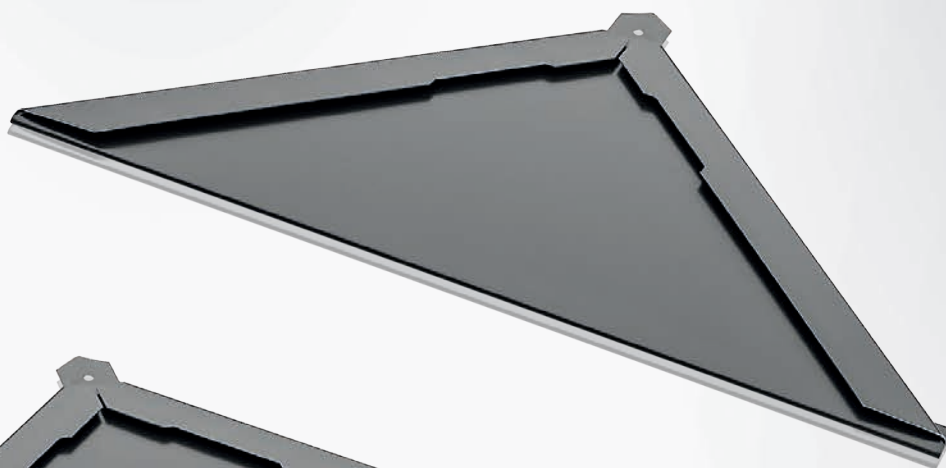
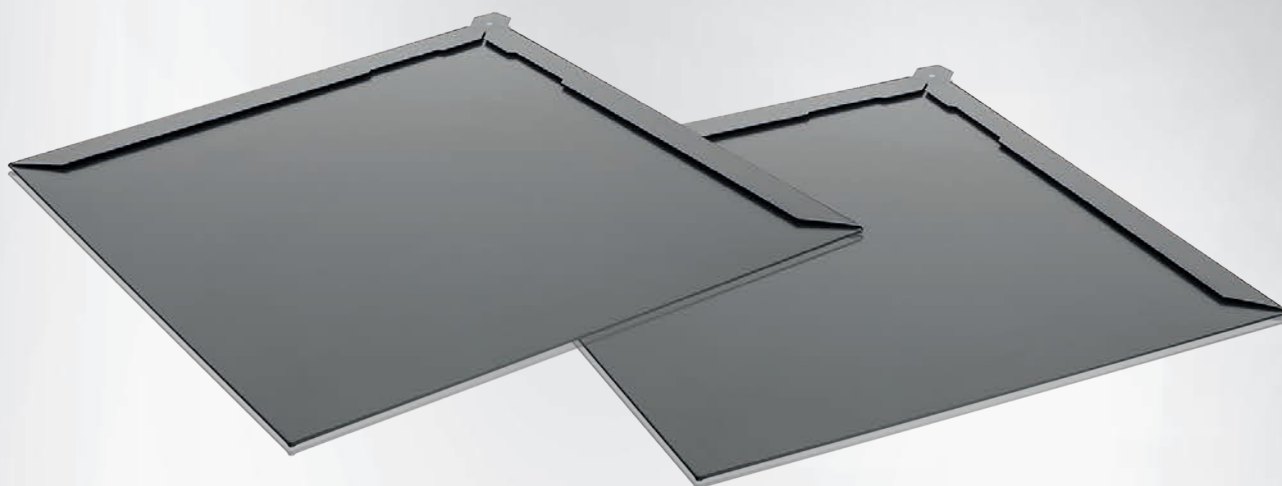

Strešní krytina KJG ŠABLONA

■ Doplnky ŠABLONA	198
■ ŠABLONA – Měď	199
■ ŠABLONA – Titan-zinek	200
■ ŠABLONA – Titan-zinek Patina	200
■ ŠABLONA – Pozink lakovaný	202
■ ŠABLONA – Pozink lakovaný MATT	204
■ ŠABLONA – Pozink lakovaný STUCCO	205

Technické a informační pomůcky

■ Informace pro střešní krytinu KJG ŠABLONA	214
---	-----



Strešní krytina čtverec

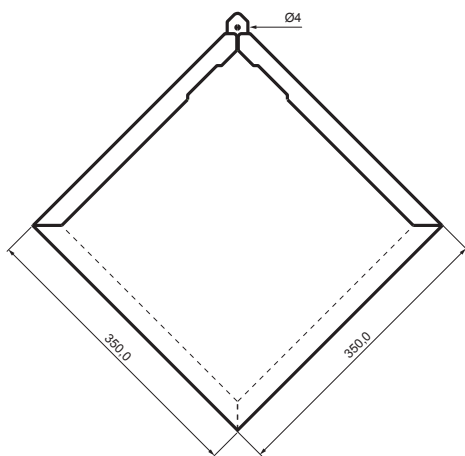

Strešní krytina trojúhelník

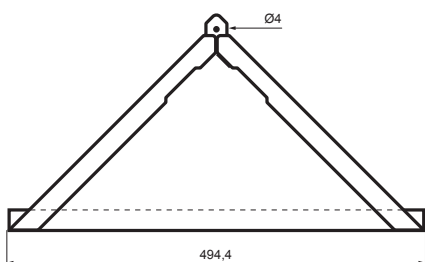

Spotřeba 9,47 ks/m²

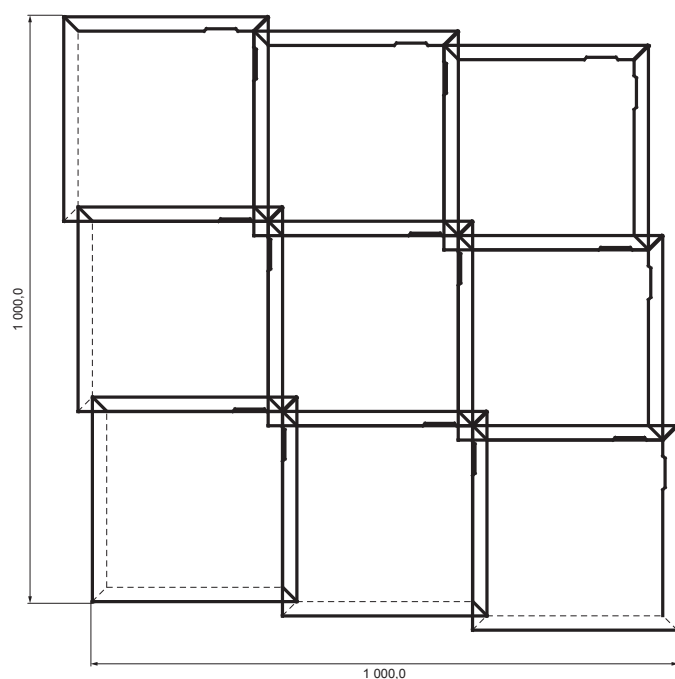

STŘEŠNÍ KRYTINA
KJG ŠABLONA
A DOPLNKY



Výhody střešní krytiny KJG ŠABLONA

Tato
žou.

KJG šablona je ideálním řešením pro ty, kteří hledají kombinaci tradičního vzhledu a moderních technologií. Tato **strukturovaná plechová krytina** se vyznačuje vysokou odolností, estetickou precizností a jednoduchou montáží.

Díky svému tvaru a systému upevnění **poskytuje mimořádnou pevnost a ochranu** před povětrnostními vlivy, jako je silný vítr, déšť či sníh. Je vhodná nejen pro rodinné domy, ale také historické budovy a moderní projekty, kde je kladen důraz na detail a dlouhotrvající kvalitu.

Montáž KJG šablony je **rychlá a efektivní**, přičemž jednotlivé díly do sebe dokonale zapadají, což zajišťuje pevnou a spolehlivou střešní konstrukci. S touto krytinou získáte **nadčasový vzhled a prvotřídní ochranu** pro váš domov!



Objekt: Grand Hotel Kempinski High Tatras

Země: Slovensko – Štrbské pleso

Architekt: Černo Architekten, Dipl. Ing. arch. Peter Černo

Realizační firma: Trymont s.r.o., Lučivná; Tulis Strechy, Smižany

Typ stavby: rekonstrukce

Materiál: Titan-zinek Patina

Barva: modro šedá

RAL: 7045

Zpracování střechy: Střešní krytina KJG ŠABLONA, Střešní krytina KJG FALZ, zachytávající sněhu

Zpracování okapového systému: okapový systém půlkruhový



STŘEŠNÍ KRYTINA
KJG ŠABLONA
A DOPLNKY



NEREZOVÁ PŘÍPONKA LEŽATÁ ČTVERCOVÁ KRYTINA

Jmenovitá velikost		-
304 BA	Nerez - AISI 304 BA zrcadlový lesk	001269
Balení v ks		250
Balení v ks		-

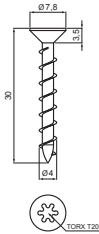

POZINKOVANÝ ŠROUB DO PŘÍPONKY S TORX HLAVOU

Jmenovitá velikost		4,0 x 30
P	Pozink - natur	098276
Balení v ks		4 000
Balení v ks		36 000



STREŠNÍ KRYTINA ČTVEREC

Jmenovitá velikost		350 x 350
M Měď		040176 *
Balení v ks		25
Balení v ks		450

* Výroba na objednávku



STREŠNÍ KRYTINA TROJÚHELNÍK

Jmenovitá velikost		350 x 350
M Měď		040183 *
Balení v ks		25
Balení v ks		450

* Výroba na objednávku



STŘEŠNÍ KRYTINOVÝ HŘEBENÁČ

Jmenovitá velikost		150
Délka v mm		670
M Měď		041081 *
Balení v ks		10
Balení v ks		-

* Výroba na objednávku



STŘEŠNÍ KRYTINA ČTVEREC



Jmenovitá velikost		350 x 350
TZ	Titan-zinek	040213 *
BG	Titan-zinek – Modro šedá	041050 *
SG	Titan-zinek – Břidlicové šedá	040206 *
Balení v ks		25
Balení v ks		450

* Výroba na objednávku

STŘEŠNÍ KRYTINA TROJÚHELNÍK



Jmenovitá velikost		350 x 350
TZ	Titan-zinek	040244 *
BG	Titan-zinek – Modro šedá	040220 *
SG	Titan-zinek – Břidlicové šedá	040237 *
Balení v ks		25
Balení v ks		450

* Výroba na objednávku

STŘEŠNÍ KRYTINOVÝ HŘEBENÁČ



Jmenovitá velikost		150
Délka v mm		670
TZ	Titan-zinek	112866 *
BG	Titan-zinek – Modro šedá	112842 *
SG	Titan-zinek – Břidlicové šedá	112859 *
Balení v ks		10
Balení v ks		–

* Výroba na objednávku



STŘEŠNÍ KRYTINA
KJG ŠABLONA
A DOPLNKY

Detail střešní krytiny KJG ŠABLONA



STREŠNÍ KRYTINA ČTVEREC

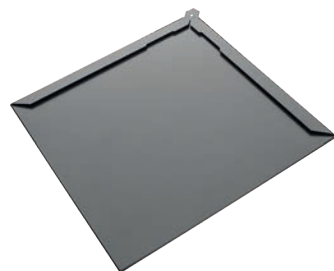

Jmenovitá velikost		350 x 350
TM	Testa di Moro	040589 *
AN	Antracit	040435 *
IC	Intenzivní černá	040466 *
OC	Ocelově červená	040534 *
MH	Méděno hnědá	040480 *
SB	Šedo Bílá	040572 *
BH	Bílo hliníková	040459 *
PS	Prachově šedá	040558 *
MM	Metalická mēdēná	040503 *
BHT	Bílo hliníková tmavá	113078 *
MZ	Mechově zelená	040527 *
MOT	Modrá tmavá	040510 *
TZ	Trávoově zelená	040602 *
Balení v ks		25
Balení v ks		450

* Výroba na objednávku

STREŠNÍ KRYTINA TROJÚHELNÍK



Jmenovitá velikost		350 x 350
TM	Testa di Moro	040947 *
AN	Antracit	040794 *
IC	Intenzivní černá	040824 *
OC	Ocelově červená	040893 *
MH	Méděno hnědá	040848 *
SB	Šedo Bílá	040930 *
BH	Bílo hliníková	040817 *
PS	Prachově šedá	040916 *
MM	Metalická mēdēná	040862 *
BHT	Bílo hliníková tmavá	113061 *
MZ	Mechově zelená	040886 *
MOT	Modrá tmavá	040879 *
TZ	Trávoově zelená	040961 *
Balení v ks		25
Balení v ks		450

* Výroba na objednávku



STŘEŠNÍ KRYTINOVÝ HŘEBENÁČ

Jmenovitá velikost		150
Délka v mm		670
TM	Testa di Moro	040763 *
AN	Antracit	040619 *
IC	Intenzivní černá	040640 *
OC	Ocelově červená	040718 *
MH	Měděno hnědá	040664 *
SB	Šedo Bílá	040756 *
BH	Bílo hliníková	040633 *
PS	Prachově šedá	040732 *
MM	Metalická měděná	040688 *
BHT	Bílo hliníková tmavá	113085 *
MZ	Mechově zelená	040701 *
MOT	Modrá tmavá	040695 *
TZ	Trávnově zelená	040787 *
Balení v ks		10
Balení v ks		-

* Výroba na objednávku





STREŠNÍ KRYTINA ČTVEREC MATT

Jmenovitá velikost		350 x 350
ANM	Antracit	040442 *
TMM	Testa di Moro	040596 *
ICM	Intenzivní černá	040473 *
MHM	Měděno hnědá	040497 *
OCM	Ocelově červená	040541 *
PSM	Prachově šedá	040565 *
Balení v ks		25
Balení v ks		450

* Výroba na objednávku



STREŠNÍ KRYTINA TROJÚHELNÍK MATT

Jmenovitá velikost		350 x 350
ANM	Antracit	040800 *
TMM	Testa di Moro	040954 *
ICM	Intenzivní černá	040831 *
MHM	Měděno hnědá	040855 *
OCM	Ocelově červená	040909 *
PSM	Prachově šedá	040923 *
Balení v ks		25
Balení v ks		450

* Výroba na objednávku



STŘEŠNÍ KRYTINOVÝ HŘEBENÁČ MATT



Jmenovitá velikost		150
Délka v mm		670
ANM	Antracit	040626 *
TMM	Testa di Moro	040770 *
ICM	Intenzivní černá	040657 *
MHM	Měděno hnědá	040671 *
OCM	Ocelově červená	040725 *
PSM	Prachově šedá	040749 *
Balení v ks		10
Balení v ks		-

* Výroba na objednávku



STŘEŠNÍ KRYTINA ČTVEREC STUCCO





Jmenovitá velikost		350 x 350
ANS	Antracit	098252 *
TMS	Testa di Moro	141743 *
ICS	Intenzivní černá	098269 *
OCS	Ocelově červená	041074 *
MHS	Měděno hnědá	102447 *
Balení v ks		25
Balení v ks		450

* Výroba na objednávku

STŘEŠNÍ KRYTINA TROJÚHELNÍK STUCCO





Jmenovitá velikost		350 x 350
ANS	Antracit	141804 *
TMS	Testa di Moro	141842 *
ICS	Intenzivní černá	141811 *
OCS	Ocelově červená	141835 *
MHS	Měděno hnědá	141828 *
Balení v ks		25
Balení v ks		450

* Výroba na objednávku

STŘEŠNÍ KRYTINOVÝ HŘEBENÁČ STUCCO



Jmenovitá velikost		150
Délka v mm		670
ANS	Antracit	141750 *
TMS	Testa di Moro	141798 *
ICS	Intenzivní černá	141767 *
OCS	Ocelově červená	141781 *
MHS	Měděno hnědá	141774 *
Balení v ks		10
Balení v ks		-

* Výroba na objednávku





TERRAN® – Strešná krytina

■ TERRAN® – tašky	210
■ TERRAN® – betonové doplnky	211

Technické a informační pomůcky

■ Informace pro střešní krytinu TERRAN®	214
---	-----



Výhody střešní krytiny TERRAN®

Střešní krytina TERRAN® je kvalitní betonová taška určená pro střešní plochy s minimálním sklonem 14°. Vyznačuje se vysokou pevností, dlouhou životností a nadčasovým vzhledem, díky čemuž je vhodná zejména pro **obytné domy, veřejné a historické budovy**.

Taška TERRAN® je dostupná v různých tvarech, barevných odstínech a povrchových úpravách, což umožňuje snadné přizpůsobení architektonickému stylu stavby. Vysoká kvalita použitých materiálů a moderní výrobní technologie zabezpečují **odolnost vůči povětrnostním vlivům**, UV záření i mechanickému poškození.

Střešní krytina TERRAN® představuje spolehlivé a osvědčené řešení pro všechny, kdo upřednostňují tradiční vzhled, vysokou kvalitu a dlouhodobou hodnotu střechy.



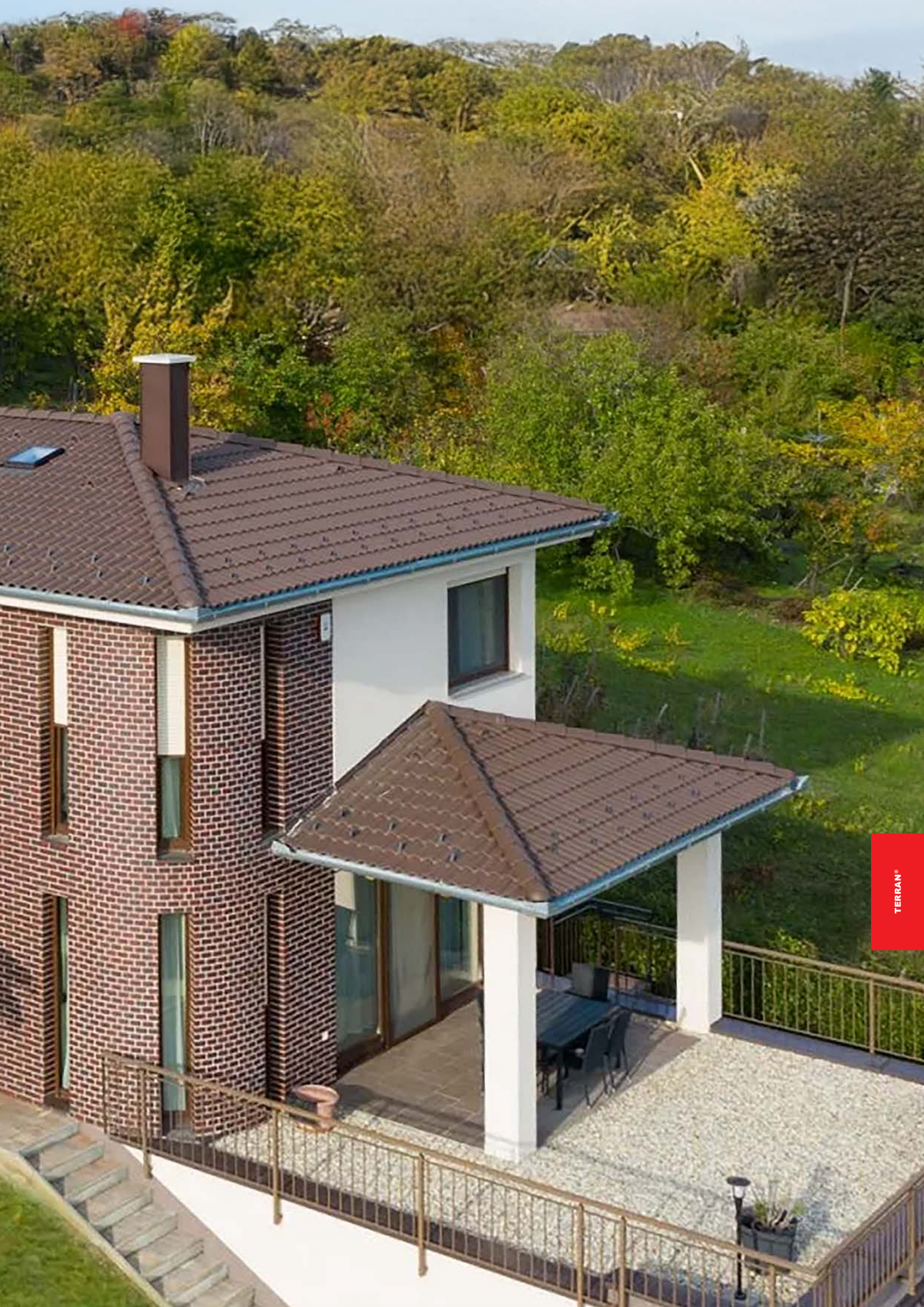

TERRAN®



TAŠKA ZÁKLADNÍ DANUBIA



Jmenovitá velikost v mm	330 x 420	
AN	Antracit – INOVA	107428
CA	Carbon – EVO	107824
IC	Intenzivní černá – INOVA	107503
MO	Mocca – EVO	108067
TS	Tmavo šivá – INOVA	149503
TH	Tmavo hnědá – INOVA	107664
Balení v ks		1
Balení v ks		252

TAŠKA POLOVIČNÍ DANUBIA



Jmenovitá velikost v mm	150 x 420	
AN	Antracit – INOVA	107411
CA	Carbon – EVO	107817
IC	Intenzivní černá – INOVA	107497
MO	Mocca – EVO	108050
TS	Tmavo šivá – INOVA	149497
TH	Tmavo hnědá – INOVA	107657
Balení v ks		1
Balení v ks		168

TAŠKA ODVĚTRÁVACÍ DANUBIA

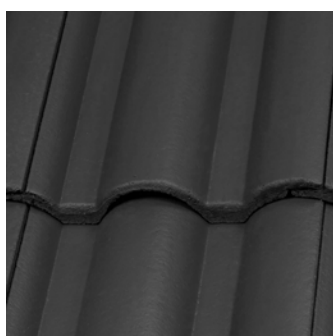

Jmenovitá velikost v mm	300 x 420	
AN	Antracit – INOVA	107404
CA	Carbon – EVO	107800
IC	Intenzivní černá – INOVA	107480
MO	Mocca – EVO	108043
TS	Tmavo šivá – INOVA	149480
TH	Tmavo hnědá – INOVA	107640
Balení v ks		1
Balení v ks		126



TAŠKA KRAJOVÁ PRAVÁ DANUBIA



Jmenovitá velikost v mm	350 x 420	
AN	Antracit – INOVA	107398
CA	Carbon – EVO	107794
IC	Intenzivní černá – INOVA	107473
MO	Mocca – EVO	108036
TS	Tmavo sivá – INOVA	149473
TH	Tmavo hnedá – INOVA	107633
Balení v ks		1
Balení v ks		28

TAŠKA KRAJOVÁ LEVÁ DANUBIA



Jmenovitá velikost v mm	350 x 420	
AN	Antracit – INOVA	107381
CA	Carbon – EVO	107787
IC	Intenzivní černá – INOVA	107466
MO	Mocca – EVO	108029
TS	Tmavo sivá – INOVA	149466
TH	Tmavo hnedá – INOVA	107626
Balení v ks		1
Balení v ks		28

HŘEBENÁČ DANUBIA



Jmenovitá velikost v mm	250/230 x 420	
AN	Antracit – INOVA	107350
CA	Carbon – EVO	107756
IC	Intenzivní černá – INOVA	107435
MO	Mocca – EVO	107992
TS	Tmavo sivá – INOVA	149428
TH	Tmavo hnedá – INOVA	107596
Balení v ks		1
Balení v ks		128



HŘEBENÁČ ZAČÁTEČNÍ A KONEČNÝ DANUBIA



Jmenovitá velikost v mm		240/225 x 370
AN	Antracit – INOVA	107374
CA	Carbon – EVO	107770
IC	Intenzivní černá – INOVA	107459
MO	Mocca – EVO	108012
TS	Tmavo sivá – INOVA	149459
TH	Tmavo hnědá – INOVA	107619
Balení v ks		1
Balení v ks		64

HŘEBENÁČ Y DANUBIA



Jmenovitá velikost v mm		320 x 360
AN	Antracit – INOVA	107367
CA	Carbon – EVO	107763
IC	Intenzivní černá – INOVA	107442
MO	Mocca – EVO	108005
TS	Tmavo sivá – INOVA	149442
TH	Tmavo hnědá – INOVA	107602
Balení v ks		1
Balení v ks		32

HŘEBENÁČ X DANUBIA



Jmenovitá velikost v mm		508 x 508
AN	Antracit – INOVA	103093 *
CA	Carbon – EVO	103291 *
IC	Intenzivní černá – INOVA	103130 *
MO	Mocca – EVO	103413 *
TS	Tmavo sivá – INOVA	149435 *
TH	Tmavo hnědá – INOVA	103215 *
Balení v ks		1
Balení v ks		16

* Výroba na objednávku





TECHNICKÉ A INFORMAČNÍ POMŮCKY



**Technické a informační pomůcky**

■ Materiály KJG	216
■ Doporučené rozměry okapového systému	217
■ Technické údaje půlkruhového okapového systému KJG	218
■ Technické údaje hranatého okapového systému KJG	219
■ Montáž půlkruhového okapového systému KJG	220
■ Střešní sklony	232
■ Tvary střech a vikýřů	233
■ Technické detaily střešní krytiny UNI	234
■ Manipulace se střešní krytinou KJG	240
■ Velikostní tabulky klempířského oblečení Engelbert Strauss	242
■ Místo pro silné myšlenky	245



Hmotnost kovů pro dané tloušťky

Materiál	0,50 mm	0,55 mm	0,60 mm	0,65 mm	0,70 mm	0,80 mm	1,00 mm	1,50 mm
Pozink	3,93 kg/m ²	4,32 kg/m ²	4,71 kg/m ²	5,10 kg/m ²	5,50 kg/m ²	6,28 kg/m ²	7,86 kg/m ²	11,79 kg/m ²
Pozink lakovaný	3,93 kg/m ²	4,32 kg/m ²	4,71 kg/m ²	5,10 kg/m ²	5,50 kg/m ²	6,28 kg/m ²	7,86 kg/m ²	11,79 kg/m ²
Hliník	1,35 kg/m ²	1,49 kg/m ²	1,62 kg/m ²	1,75 kg/m ²	1,89 kg/m ²	2,16 kg/m ²	2,70 kg/m ²	4,05 kg/m ²
Hliník lakovaný	1,35 kg/m ²	1,49 kg/m ²	1,62 kg/m ²	1,75 kg/m ²	1,89 kg/m ²	2,16 kg/m ²	2,70 kg/m ²	4,05 kg/m ²
Titan-zinek	3,60 kg/m ²	3,96 kg/m ²	4,32 kg/m ²	4,68 kg/m ²	5,04 kg/m ²	5,76 kg/m ²	7,20 kg/m ²	10,80 kg/m ²
Titan-zinek Patina	3,60 kg/m ²	3,96 kg/m ²	4,32 kg/m ²	4,68 kg/m ²	5,04 kg/m ²	5,76 kg/m ²	7,20 kg/m ²	10,80 kg/m ²
Měď	4,46 kg/m ²	4,90 kg/m ²	5,35 kg/m ²	5,80 kg/m ²	6,25 kg/m ²	7,14 kg/m ²	8,93 kg/m ²	13,39 kg/m ²
Měď Patina	4,46 kg/m ²	4,90 kg/m ²	5,35 kg/m ²	5,80 kg/m ²	6,25 kg/m ²	7,14 kg/m ²	8,93 kg/m ²	13,39 kg/m ²
Nerez	3,95 kg/m ²	4,34 kg/m ²	4,74 kg/m ²	5,13 kg/m ²	5,53 kg/m ²	6,32 kg/m ²	7,90 kg/m ²	11,85 kg/m ²

Hmotnosti se vztahují na 1 m² plechu

Materiálová tepelná roztažnost použitých kovů

Teplota	10 °C	20 °C	30 °C	40 °C	50 °C	60 °C	70 °C	80 °C	90 °C	100 °C
Pozink	0,12 mm/m	0,24 mm/m	0,36 mm/m	0,48 mm/m	0,60 mm/m	0,72 mm/m	0,84 mm/m	0,96 mm/m	1,08 mm/m	1,20 mm/m
Pozink lakovaný	0,12 mm/m	0,24 mm/m	0,36 mm/m	0,48 mm/m	0,60 mm/m	0,72 mm/m	0,84 mm/m	0,96 mm/m	1,08 mm/m	1,20 mm/m
Hliník	0,24 mm/m	0,48 mm/m	0,72 mm/m	0,96 mm/m	1,20 mm/m	1,44 mm/m	1,68 mm/m	1,92 mm/m	2,16 mm/m	2,40 mm/m
Hliník lakovaný	0,24 mm/m	0,48 mm/m	0,72 mm/m	0,96 mm/m	1,20 mm/m	1,44 mm/m	1,68 mm/m	1,92 mm/m	2,16 mm/m	2,40 mm/m
Titan-zinek	0,22 mm/m	0,44 mm/m	0,66 mm/m	0,88 mm/m	1,10 mm/m	1,32 mm/m	1,54 mm/m	1,76 mm/m	1,98 mm/m	2,20 mm/m
Titan-zinek Patina	0,22 mm/m	0,44 mm/m	0,66 mm/m	0,88 mm/m	1,10 mm/m	1,32 mm/m	1,54 mm/m	1,76 mm/m	1,98 mm/m	2,20 mm/m
Měď	0,17 mm/m	0,34 mm/m	0,51 mm/m	0,68 mm/m	0,85 mm/m	1,02 mm/m	1,19 mm/m	1,36 mm/m	1,53 mm/m	1,70 mm/m
Měď Patina	0,17 mm/m	0,34 mm/m	0,51 mm/m	0,68 mm/m	0,85 mm/m	1,02 mm/m	1,19 mm/m	1,36 mm/m	1,53 mm/m	1,70 mm/m
Nerez	0,16 mm/m	0,32 mm/m	0,48 mm/m	0,64 mm/m	0,80 mm/m	0,96 mm/m	1,12 mm/m	1,28 mm/m	1,44 mm/m	1,60 mm/m

Materiálová roztažnost je udávána v milimetrech na metr, teplota je ve stupních Celsia

Kovy, které můžete spolu stavebně použít



Materiál	Pozink	Pozink lakovaný	Hliník	Hliník lakovaný	Titan-zinek	Titan-zinek Patina	Měď	Měď Patina	Nerez
Pozink	✓	✓	✓	✓	✓	✓	✗	✗	✓
Pozink lakovaný	✓	✓	✓	✓	✓	✓	✗	✗	✓
Hliník	✓	✓	✓	✓	✓	✓	✗	✗	✓
Hliník lakovaný	✓	✓	✓	✓	✓	✓	✗	✗	✓
Titan-zinek	✓	✓	✓	✓	✓	✓	✗	✗	✓
Titan-zinek Patina	✓	✓	✓	✓	✓	✓	✗	✗	✓
Měď	✗	✗	✗	✗	✗	✗	✓	✓	✓
Měď Patina	✗	✗	✗	✗	✗	✗	✓	✓	✓
Nerez	✓	✓	✓	✓	✓	✓	✓	✓	✓

✓ = spojení možné

✗ = spojení není možné



Tabulka pro zjištění velikosti svodových rour a střešních žlabů,
v závislosti na půdorysné velikosti odvodňované střešní plochy.

 Půdorysná plocha střechy v m ²	 Svodová roura Ø	 Střešní žlab
0 – 37	60	200
37 – 83	80	250, 280
83 – 150	100	280, 333
150 – 243	120	333, 400
243 – 443	150	400, 500

Maximální půdorysná plocha střechy určená k odvodnění připadající na jednu svodovou rouru umístěnou na konci spádu žlabu. Umístěním svodové roury ve středu střešního žlabu (centrálně) se zvětší účinnost o 60 %. Nestačí-li na danou plochu jedna svodová roura, zvýší se počet svodových rour na daném střešním žlabu.

Nomogram pro zjištění velikosti svodových rour a střešních žlabů,
v závislosti na půdorysné velikosti odvodňované střešní plochy.

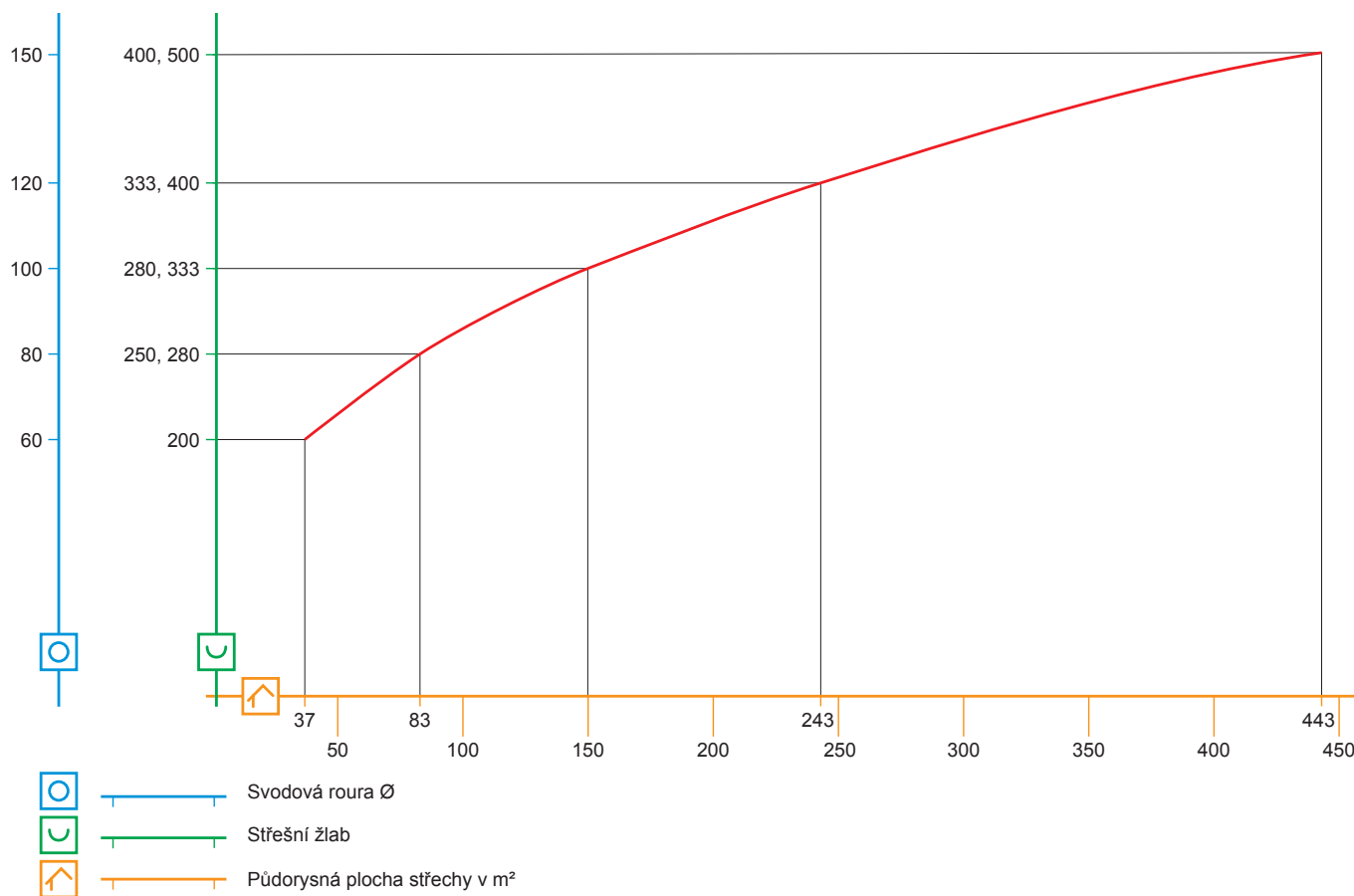

Základy pro dimenzování jsou definovány v DIN 1986. V grafu je znázorněno zjednodušené stanovení potřebných velikostí svodových rour v závislosti na odvodňování půdorysné plochy střechy.

TECHNICKÉ
A INFORMAČNÍ
POMŮCKY



S MATERIÁLEM ZACHÁZEJTE ZODPOVĚDNĚ A PRECIZNĚ

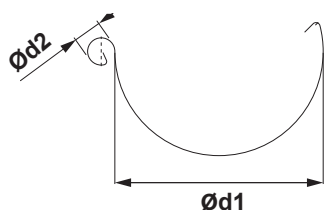

ROZMĚRY STŘEŠNÍCH ŽLABŮ

(rozměry a rozměrové tolerance podle EN 612)

Rozvinutá šířka (mm)	200	250	280	333	400	500
Ød1	80	105	127	153	192	250
Ød2	16	18	18	20	22	22

VNITŘNÍ FALZ

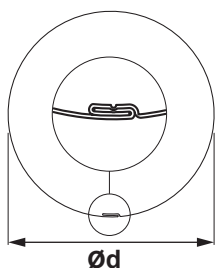

ROZMĚRY STŘEŠNÍCH SVODŮ

(rozměry a rozměrové tolerance podle EN 612)

Rozměry	60	80	100	120	150
Jmenovitá velikost Ød (mm)	60	80	100	120	150

SVAŘOVANÉ TIG

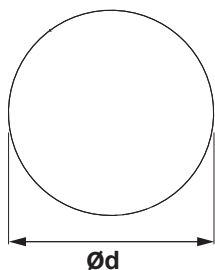

ROZMĚRY STŘEŠNÍCH SVODŮ

(rozměry a rozměrové tolerance podle EN 612)

Rozměry	60	80	100	120
Jmenovitá velikost Ød (mm)	60	80	100	120

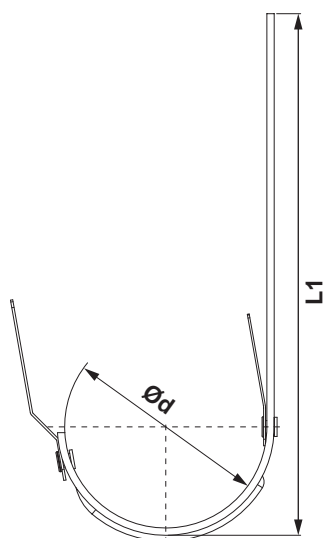

ROZMĚRY STŘEŠNÍCH HÁKŮ

(rozměry a rozměrové tolerance podle EN 612)

Rozměry (mm)	L1	Ød
200	290	80
250	310	105
280	345	127
333 – 510	345	153
333 – 550	385	153
333 – 610	445	153
400	400	192



S MATERIÁLEM ZACHÁZEJTE ZODPOVĚDNĚ A PRECIZNĚ

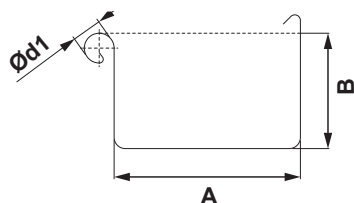

ROZMĚRY STŘEŠNÍCH ŽLABŮ

(rozměry a rozměrové tolerance podle EN 612)

Rozvinutá šířka (mm)	200	250	333	400	500
A	70	85	120	150	200
B	42	55	75	90	110
Ød1	16	18	20	22	22

VNITŘNÍ FALZ

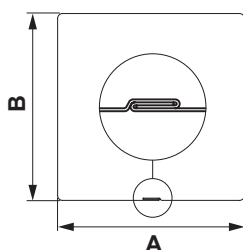

ROZMĚRY STŘEŠNÍCH SVODŮ

(rozměry a rozměrové tolerance podle EN 612)

Rozměry	80 x 80	100 x 100	120 x 120	150 x 150
Jmenovitá velikost (mm)	80	100	120	150

SVAŘOVANÉ TIG

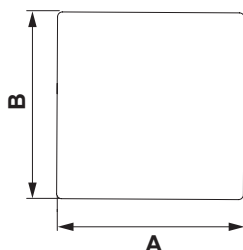

ROZMĚRY STŘEŠNÍCH SVODŮ

(rozměry a rozměrové tolerance podle EN 612)

Rozměry	80 x 80	100 x 100
Jmenovitá velikost (mm)	80	100

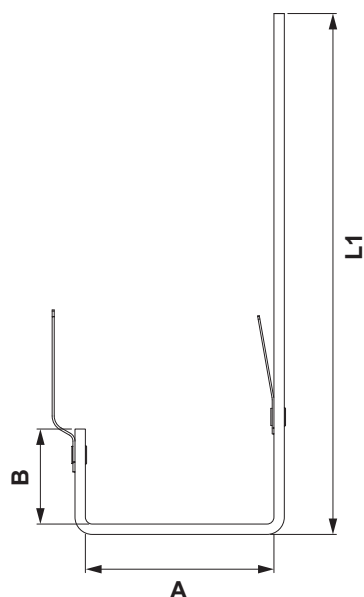

ROZMĚRY STŘEŠNÍCH HÁKŮ

(rozměry a rozměrové tolerance podle EN 612)

Rozměry (mm)	L1	A	B
200	275	72	28
250	302	87	38
333	351	123	55
400	384	153	68
500	355	202	88



NÁŘADÍ

Vyberte si podle účelu montáže vhodné nářadí.

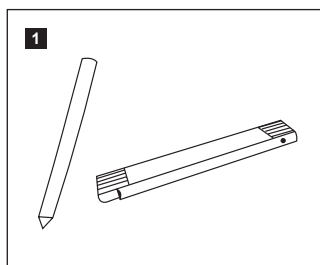

1 Klempířská tužka a skládací metr

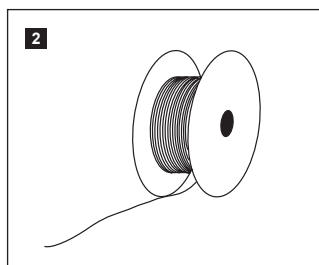

2 Klempířská šňůra

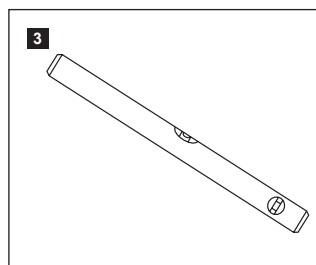

3 Vodováha

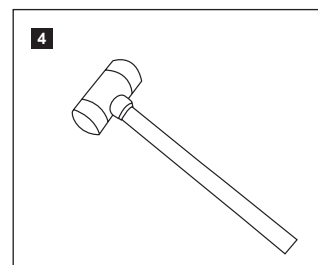

4 Gumové kladivo

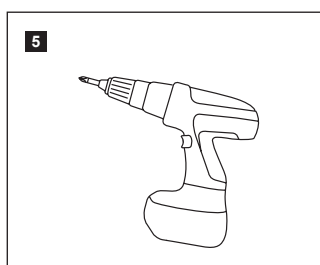

5 Aku šroubovák

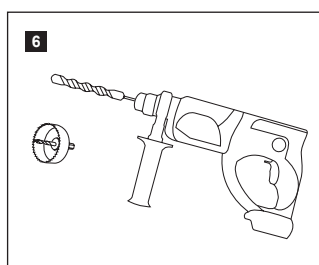

6 Vrtačka

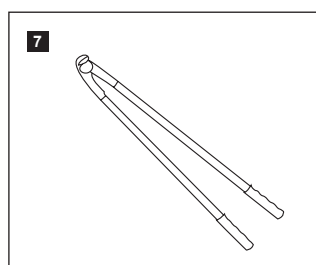

7 Kleště na ohýbání střešních žlabových háků

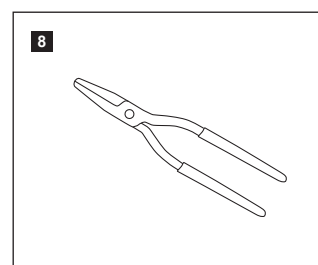

8 Kleště ploché hladká čelist

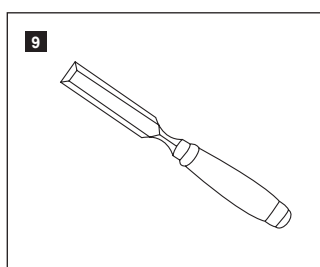

9 Dílato

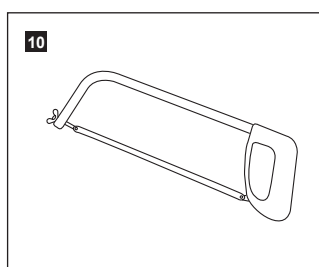

10 Pilka na železo a dřevo

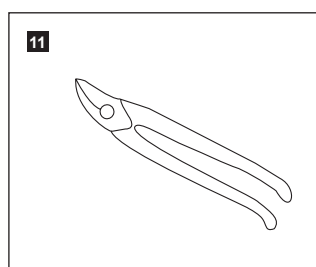

11 Nůžky na plech

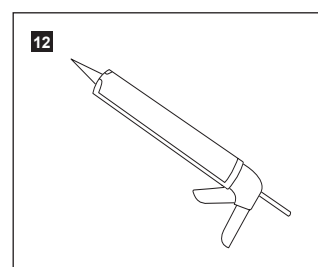

12 Vytlačovací pistole na kartuše

KOREKČNÍ SPREJ A LAK

U malých škrábanců použijte korekční sprej nebo lak.

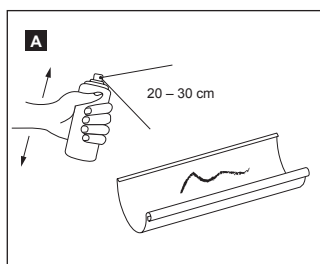

KOREKČNÍ SPREJ KJG®

- 1 Očistěte podklad
- 2 Sprej důkladně protřepejte
- 3 Stříkejte ze vzdálenosti 20 – 30 cm rovnoměrně tenké vrstvy

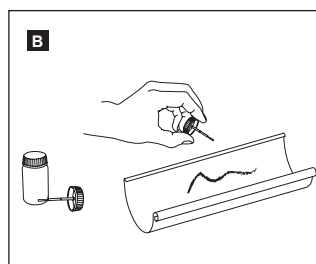

KOREKČNÍ LAK KJG®

- 1 Očistěte podklad
- 2 Lahvičku se štětcem skutečně důkladně protřepejte
- 3 Opatrně naneste korekční lak



A

ČELO ŽLABOVÉ PŮLKRUHOVÉ Určeno k falcování.

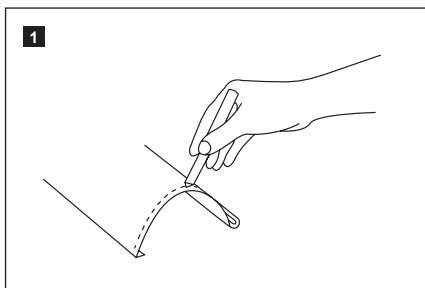

1 Od konce žlabu naměřte cca 5 mm a označte.

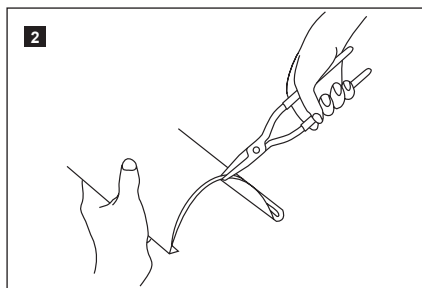

2 Po celé délce značky cca 5 mm od okraje ohněte kleštěmi.

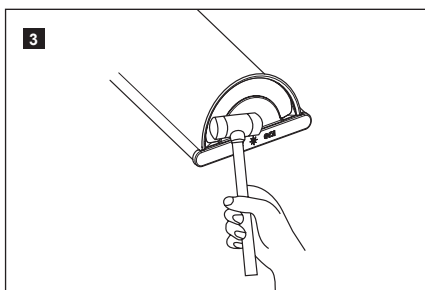
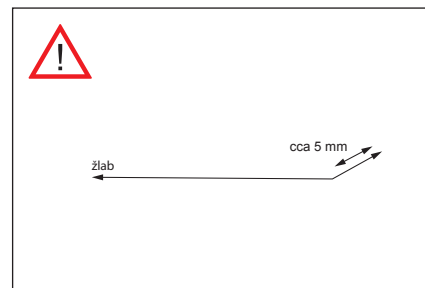

3 Nasuňte žlabové čelo a po celém obvodu jej poklepem naraďte na žlab.

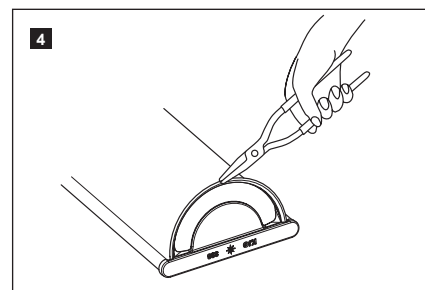
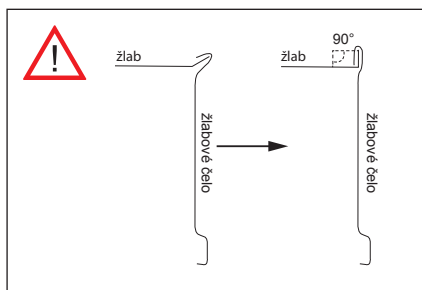

4 Nasadte čelo na žlab a lehkým poklepem ho naraďte na žlab.

B

ČELO ŽLABOVÉ S TĚSNĚNÍM PŮLKRUHOVÉ Určeno ke snadnému nasunutí.

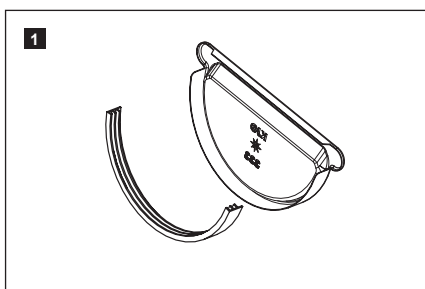

1 Vložte gumové těsnění. Dbejte na správný směr vložení: viz vyobrazení. Pouze takto je zajištěna správnost spoje.

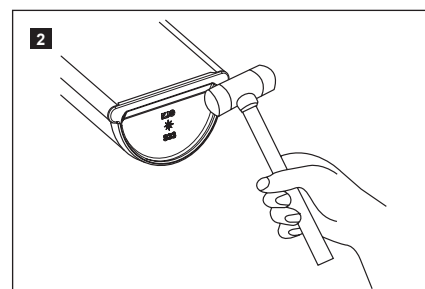
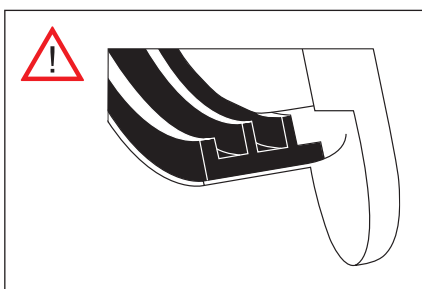

2 Nasadte čelo na žlab a lehkým poklepem ho naraďte na žlab.



STŘEŠNÍ ŽLABOVÝ HÁK PŮLKRUHOVÝ

Klempířské řešení pro montáž na laťování.

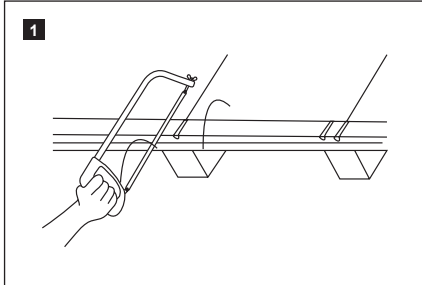

Podle rozestupu jednotlivých kroků vyřízněte drážku pro žlabový hák.

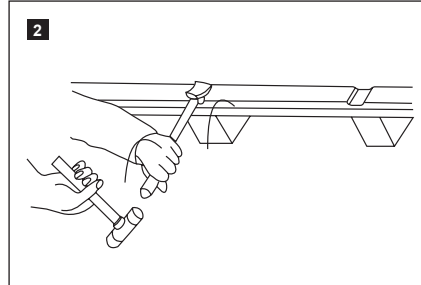

Drážku pro žlabový hák vysekejte nebo vyfrézujte.

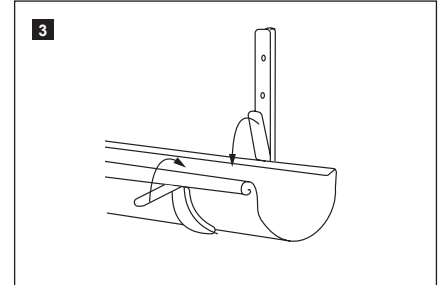

Krajové žlabové háky A a C nasadíte na konce žlabů tak, aby přesadaly a ohněte sprintně žlabových háků. Žlab následně znovu vyměte ze žlabového háku a přitom držte sprintně zavěšené.

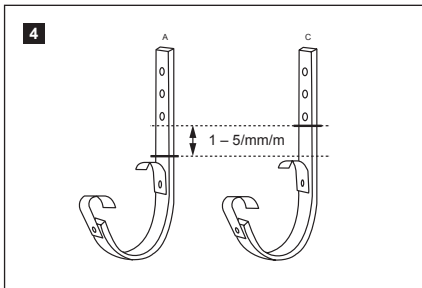

Podle sklonu (1 – 5 mm/m) vyznačit na háku A a C nejvyšší a nejnižší bod, aby se určil bod ohybu.

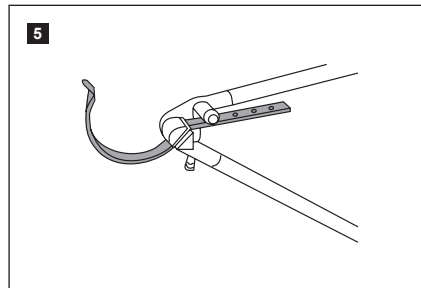

Kleštěmi na ohýbání háků ohněte vnější žlabové háky A a C ve vyznačených bodech.

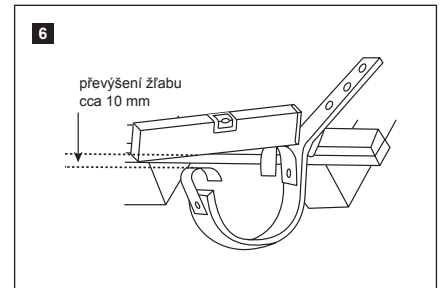

Zkontrolujte, zda je dodrženo převýšení žlabu cca 10 mm.

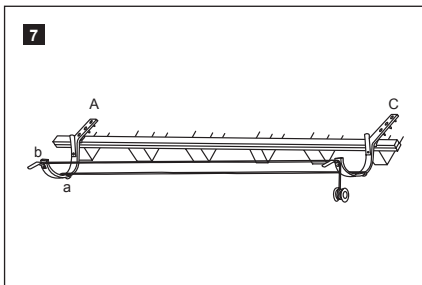

První žlabový hák (A) namontujte do připravené drážky v nejnižším bodě a poslední žlabový hák (C) v nejvyšším bodě. Mezi oběma žlabovými háky natáhněte šňůru a napněte ji.

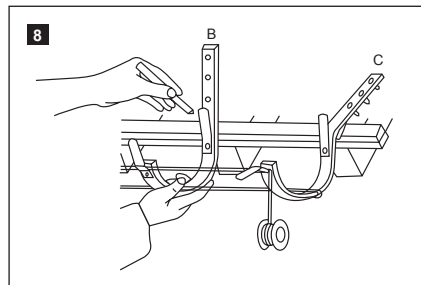

Žlabové háky (B) vyrovnejte mezi šňůrami, označte bod ohybu, ohněte žlabový hák a namontujte do drážek.

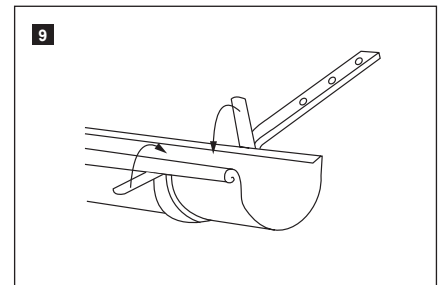

Odstraňte šňůru, vložte žlab a zafixujte jej ohnutím obou sprintně háků (nejprve přední sprintny, pak zadní).

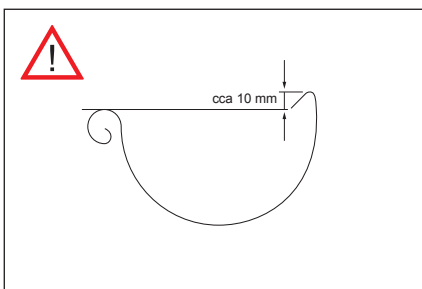

PŘEVÝŠENÍ STŘEŠNÍHO ŽLABU

Převýšení střešního žlabu umožňuje odtok nahromaděné dešťové vody přes přední hranu žlabu.

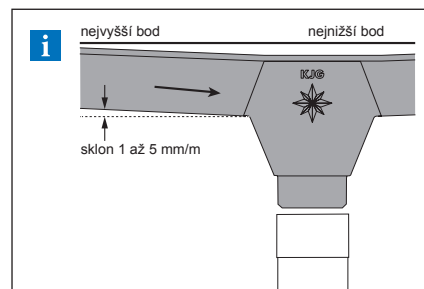

SKLON

Střešní žlabový hák montujte se sklonem 1 až 5 mm/m.



STŘEŠNÍ ŽLABOVÝ HÁK KROKVA PŮLKRUHOVÝ

Určen pro montáž na čelní uchycení na svislé desce.

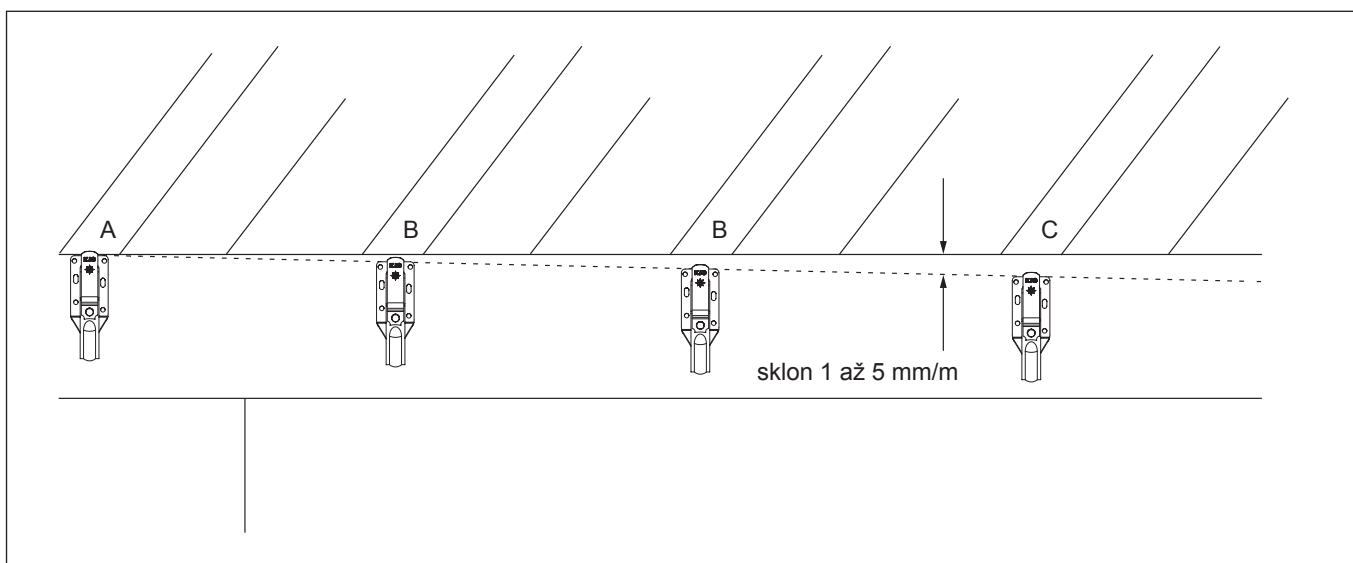
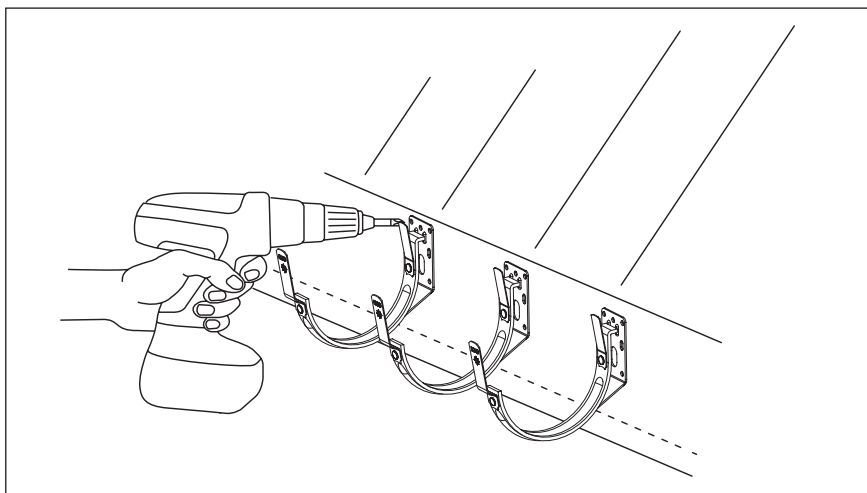
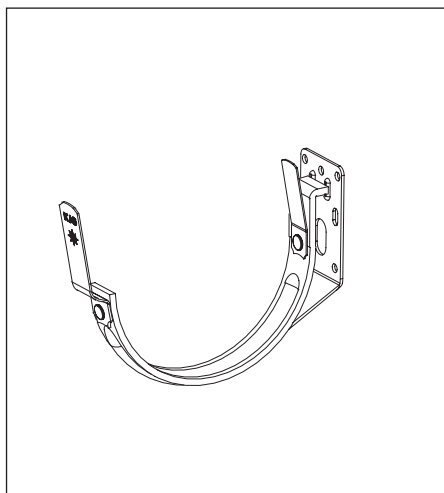

- 1 První (A) a poslední (C) hák pro čelní montáž upevněte v roztečích podle krokvi.
Dbejte na sklon 1 až 5 mm/m!
- 2 Napněte šňůru mezi háky pro čelní montáž (A, C) a vyrovnejte podle šňůry jednotlivé háky tak, aby byl zajištěn správný sklon. Háky pro čelní montáž namontujte podle rozteče krokvi.
- 3 Odstraňte šňůru a vložte žlab.
- 4 Ohnutím obou sprinterů (nejdříve přední sprinterů, potom zadní sprinterů) zafixujte žlab v hácích pro čelní montáž.



ROZPÍNAVOST

Délková roztažnost způsobuje rozpínání a smršťování materiálů při rozdílných teplotách.

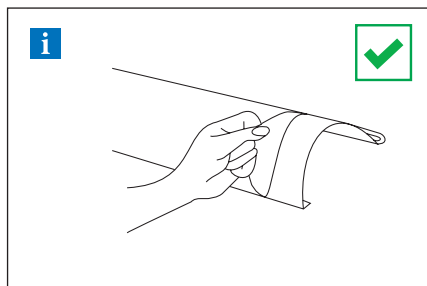

! Před montáží žlabů a svodů odstraňte ochrannou fólii!

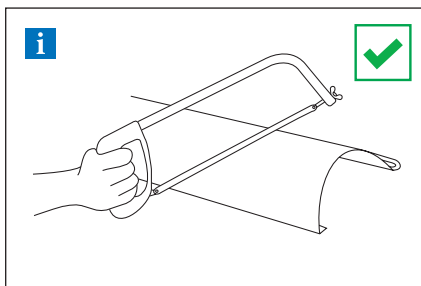

! Ke krácení žlabu musí být použita pilka!

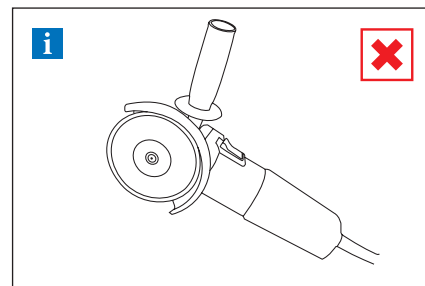

! Nesmí být použita bruska!

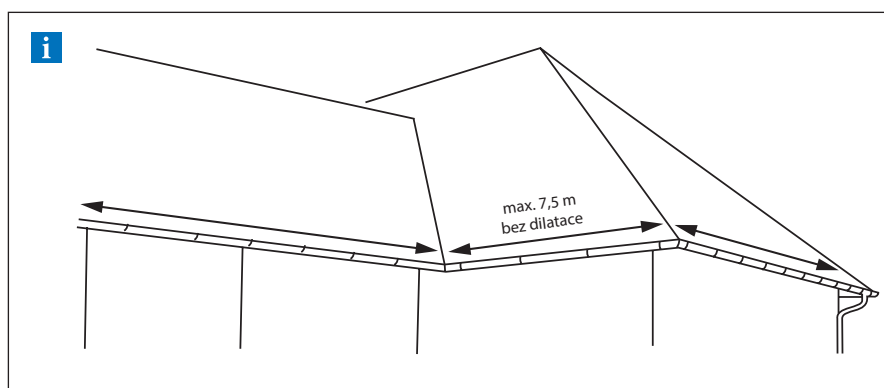

MAXIMÁLNÍ DÉLKA STRANY

Maximální délka strany střechy pro správné vyrovnání délkové roztažnosti: 15 m.
Pro rozestupy rohů platí vždy poloviční délky.

MATERIÁLOVÁ ROZTAŽNOST

Informace o tepelných roztažnostech jednotlivých materiálů, naleznete na straně 216.

MOŽNOSTI SPOJŮ STŘEŠNÍCH ŽLABŮ PŮLKRUHOVÝCH

Možnosti spojů které mohou být použity k vyrovnání délkové roztažnosti jednotlivých materiálů.

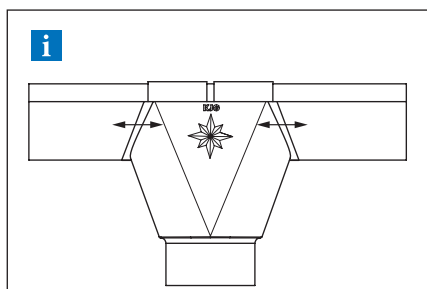

VOLNÉ SPOJENÍ ŽLABŮ V KOTLÍKU

Přesah žlabů: 80 mm.

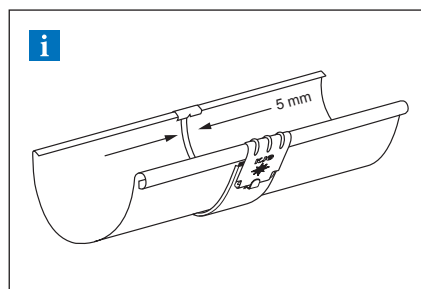

SPOJKA STŘEŠNÍHO ŽLABU

Spojka střešního žlabu a 5 mm rozestupem mezi žlaby slouží jako dilatace.



DILATACE

Dilatace je flexibilní pomocník při tepelné roztažnosti, kterou způsobuje variabilita vnějších podmínek.

ŽLABOVÁ DILATACE

Příklad montáže: Podokapový žlab o rozvinuté šířce do 500 mm.
Dilatační žlab musí být namontován v rozestupu 15 m. Pro vnější roh a začátek žlabu platí polovina standardní hodnoty: maximálně 7,5 m. Pro vnitřní roh platí čtvrtina standardní hodnoty: maximálně 3,75 m. Pro ostatní materiály a rozměry: viz tabulka níže. Rohy se vždy počítají jako pevné body.

ŽLABOVÁ DILATACE

Rozvinutá šířka žlabu	Hliník	Pozink, Titan-zinek, Měď, Nerez
< 500	12	15
> 500	8	10

DILATAČNÍ PÁS

Vnitřní instalace: na žlabu uchycené bez lepení na podklad, střechy s nestandardním profilem a oplechování zdiva.

DILATAČNÍ PÁS

Rozvinutá šířka žlabu	Hliník	Pozink, Titan-zinek, Měď, Nerez
< 500	8	10
> 500	6	8

Pro vnější roh nebo začátek žlabu platí polovina standardní hodnoty.
Pro vnitřní roh platí jedna čtvrtina standardní hodnoty.

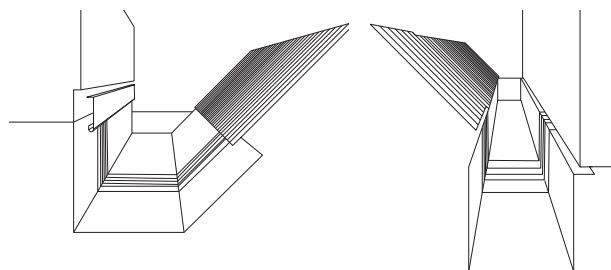
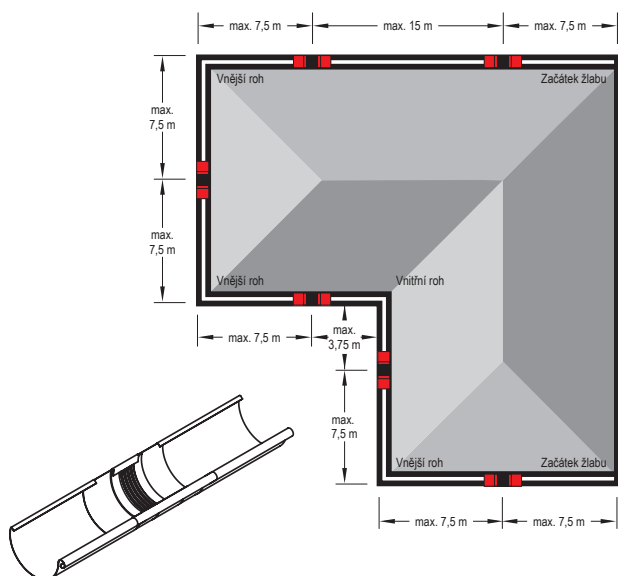

Poznámka k montáži dilatačního žlabu.

Při montáži pomocí pájení nejprve střední gumový díl překryjte mokrým hadříkem (aby nedošlo k prostupu tepla do středního gumového dílu). Musí se dodržet minimální vzdálenost 6 cm od střední gumové části. V každém případě je třeba se vyhnout kontaktu gumy s otevřeným plamenem.

Poznámka k montáži dilatačního pásu.

Při ohýbání a montáži dilatačních prvků se ujistěte, že:

- Ohýbací čelisti mají rádius minimálně 2 mm.
- Pro tloušťku plechu od 1 mm musí být dodržen poloměr ohybu minimálně 5 mm.
- Ohýbací čelisti musí být při ohýbání nastaveny na tloušťku střední gumové části 3 až 4 mm, aby se zabránilo stříhacího efektu – poškození gumy.
- Gumová střední část nesmí být během ohýbání stlačena nebo poškozena. Proto by měl být použit hliníkový plechový pás 2 až 5 mm (hrubý) ohnutý tak, aby mohl být připevněn jako ochrana na ohýbací čelisti. Tím se dosáhne větší poloměru ohybu a zabrání se porušení gumové střední části.



A

LEPENÍ

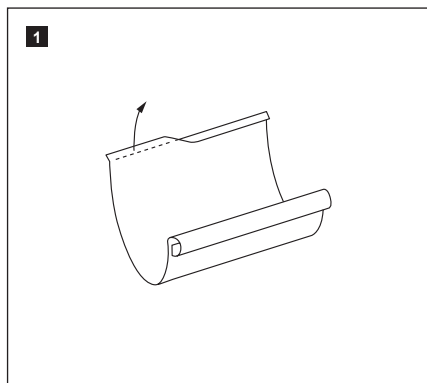

1 Vyhněte plochými kleštěmi zpětnou vodní drážku.

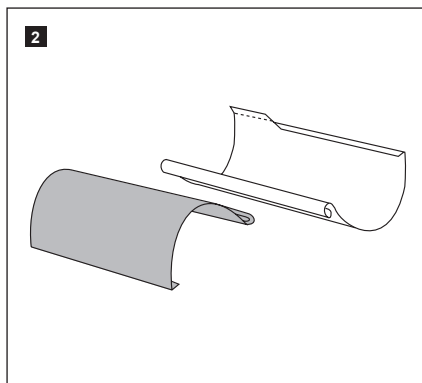

2 Přiložte k sobě žlaby návalky (přesah cca 80 mm).

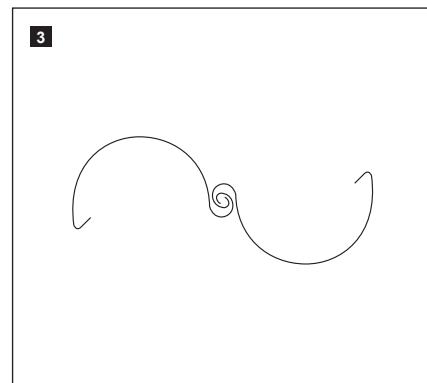

3 Oba žlaby spojte naválkami.

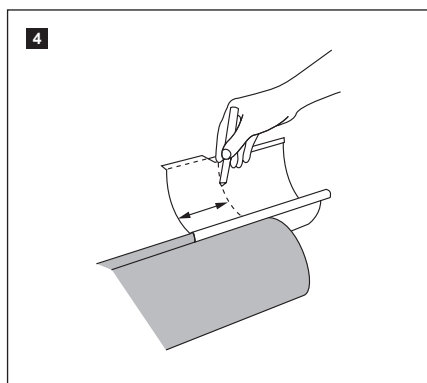

4 Zajistěte dostatečný přesah žlabů a vyznačte jej.

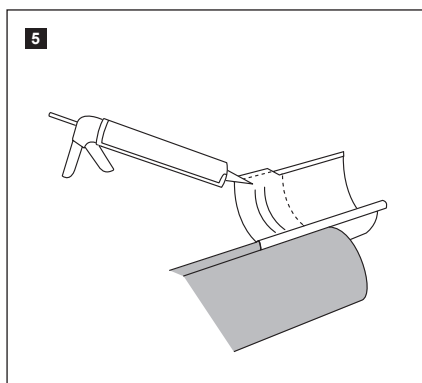

5 Naneste na čistou a suchou plochu žlabu (označená oblast) ve dvou řadách speciální klempířský tmel SCH-SPENGLER 390 (v min. šířce 8 mm).

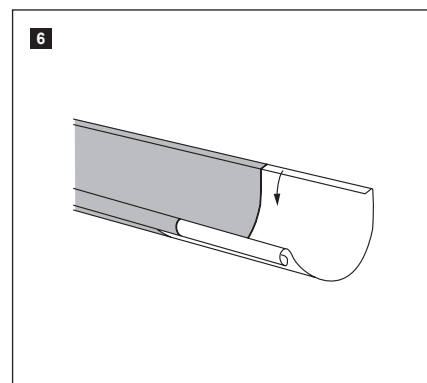

6 Přiložte žlaby k sobě a ohněte zpět plochými kleštěmi zpětnou vodní drážku.



B

SPOJKA STŘEŠNÍHO ŽLABU

Spojka střešního žlabu s pojistkou pro žlaby o rozměru dle normy EN 612

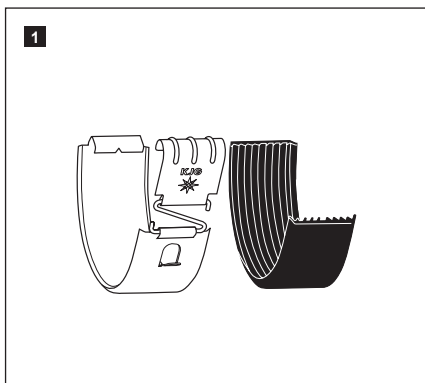

1 Otevřete pojistku na žlabové spoje.

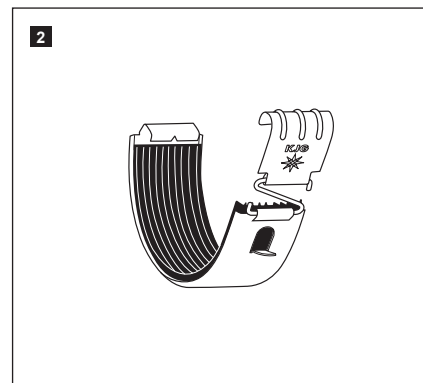
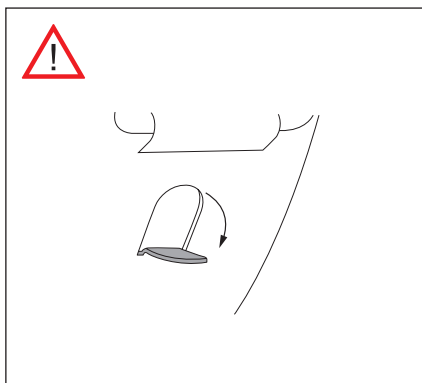

2 Gumové těsnění vlepte cca 3 mm pod vykrojení a na přední části nechte lehce přesahovat.

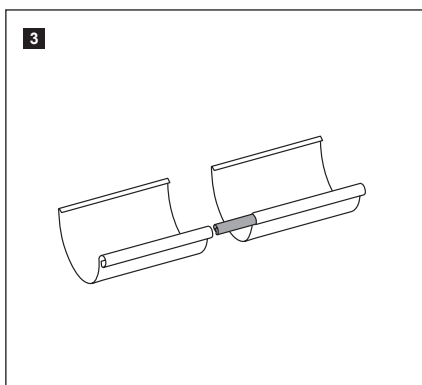
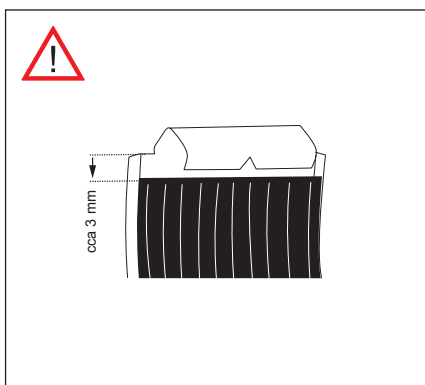

3 Spojku návalky nasuňte až k vyznačenému bodu (při opravách není nutné). Mezi žlaby nechte pro jejich správnou dilataci mezeru 5 mm.

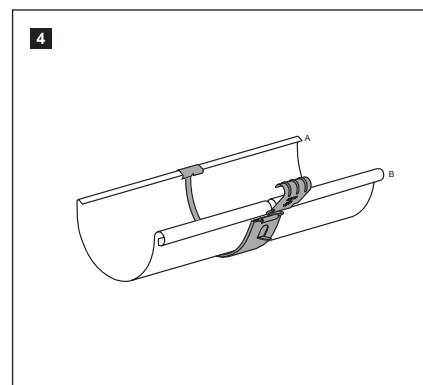

4 Žlabovou spojku nejprve zahákněte přes zpětnou vodní drážku (A), poté lehce táhněte dolů a dopředu směrem k návalce (B).

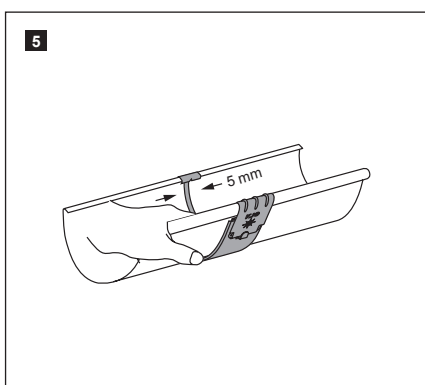

5 S lehkým protitlakem na vnitřní straně zahákněte sponu přes návalku a zaklapněte (slyšitelné cvaknutí!). Uzavřete pojistku.



A

SNADNÁ MONTÁŽ KOTLÍKU PŮLKRUHOVÝHO



1 Umístěte kotlík na žlab. Vpravo a vlevo obkreslete kotlík na žlab.

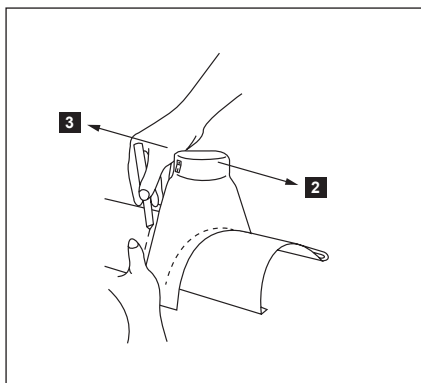

Kotlík posuňte o 20 mm na obě strany a opět obkreslete.

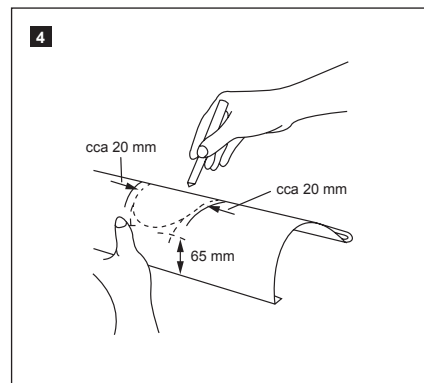

4 Od okraje žlabu odměřte 65 mm a místo vyznačte. Vytvořte obrys kruhu totožný s vnitřním obrysem kotlíku (viz obrázek).

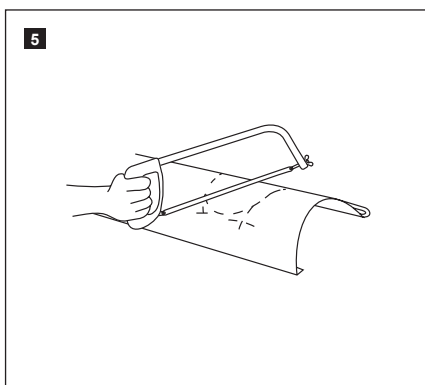

5 Nařežte uprostřed pilkou na kov.

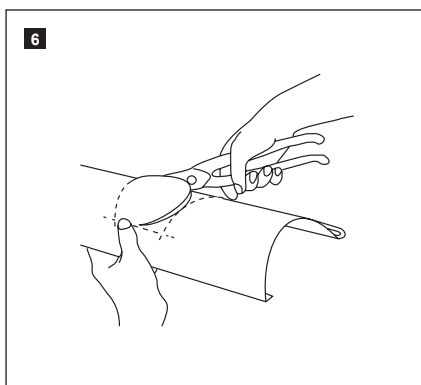

6 Nůžkami na plech vystříhnete otvor.

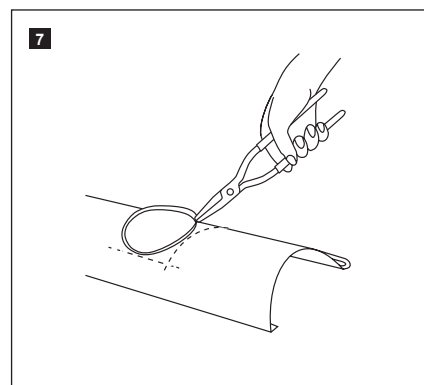

7 Ohněte kleštěmi hrany směrem nahoru a olemujte.

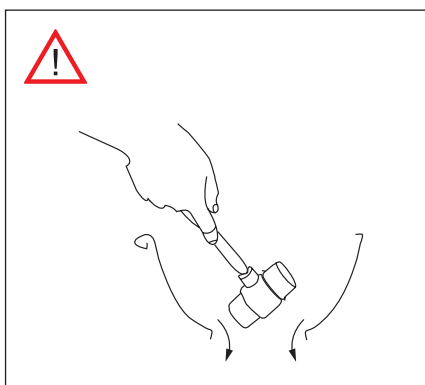

8 Okraje otvoru uvnitř žlabu olemujte gumovým kladivem.

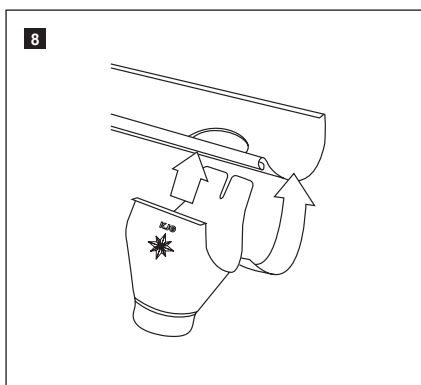

Kotlík zahákněte tak, aby se kryly otvory ve žlabu a kotlíku.

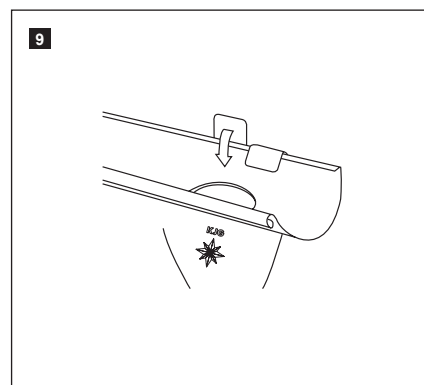

Kotlík pevně připevněte ke žlabu.



B

MONTÁŽ KOTLÍKU PŮLKRUHOVÉHO

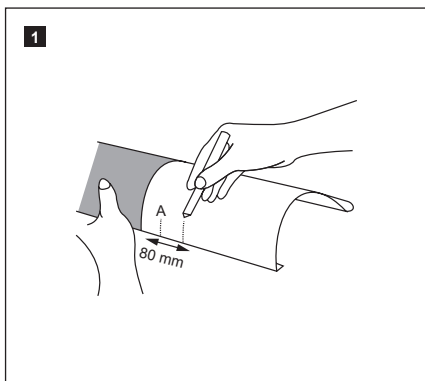

1 Žlaby zasuněte 80 mm do sebe, pozor: nepoužívat žádné lepidlo!. Na horním žlabu označte 40 mm (A, středově ke značce 80 mm).

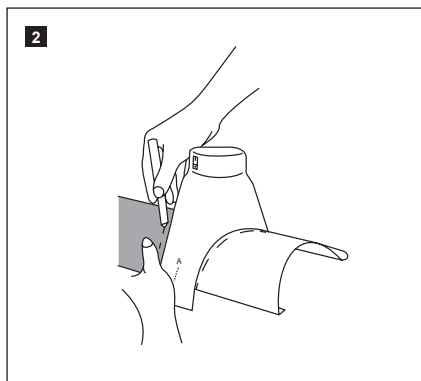

2 Kotlík přiložit středově k 40 mm označení (A). Vpravo a vlevo kotlík obkreslit na žlabu.

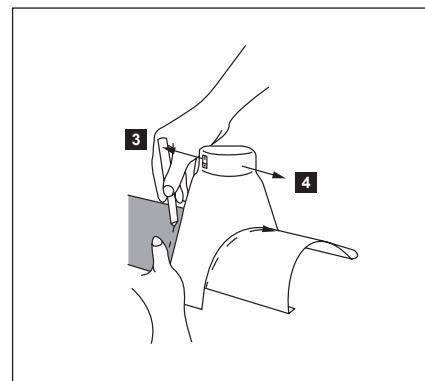

3 Od označení naměřte 20 mm a posuňte směrem dovnitř (vlevo a vpravo). Od hrany žlabu odměřte nahore 65 mm a místo označte. Spojte s vnitřním vyznačením kotlíku do kruhu.

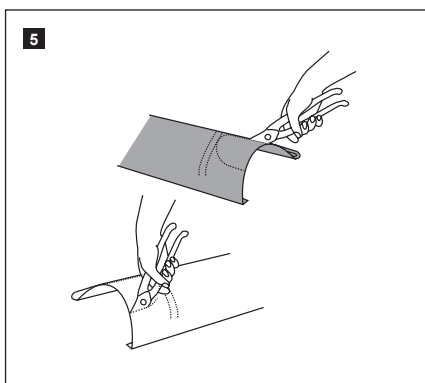

4 Vzniklé půlkruhy vystříhnete nůžkami na plech na obou žlabech (doplňte půlkruh na druhém žlabu).

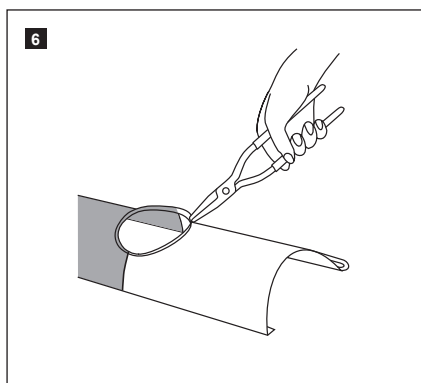

5 Žlaby znovu zasuněte spolu s přesahem 80 mm. Kleštěmi hrany ohněte.

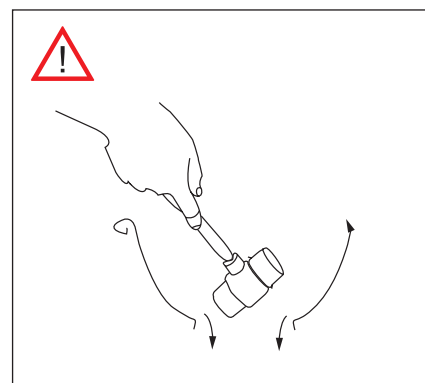

6 Okraje otvoru uvnitř žlabu olemujte gumovým kladivem.

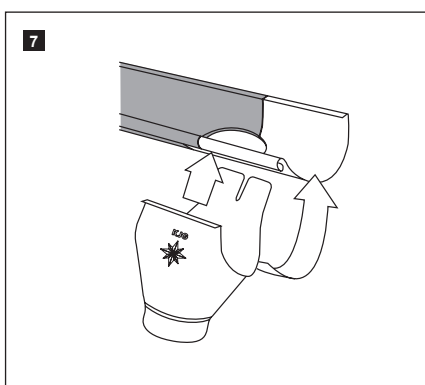

7 Kotlík zavěste na střed střešního žlabu.

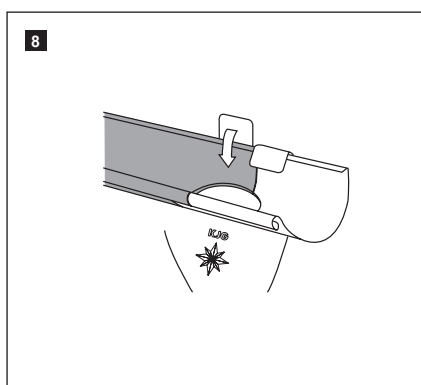

8 Kotlík pevně připevněte ke střešnímu žlabu.



A

MONTÁŽ NA FASÁDU

Kotlík sběrný excentrický

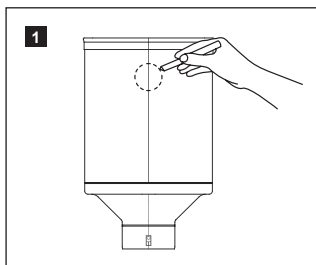

1 Vytvořte otvor: změřte průměr otvoru a vyznačte jej na příslušné straně sběrného kotlíku.

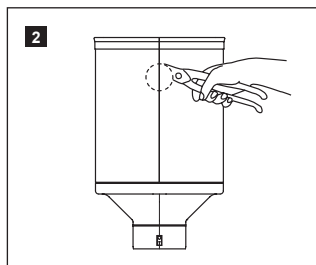

2 Nůžkami na plech vystříhnete otvor.

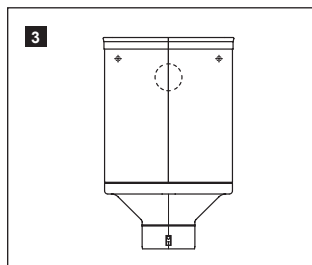

3 Vyznačte otvory pro upevnění (min. 20 mm od okraje) a vyvrtejte otvory.

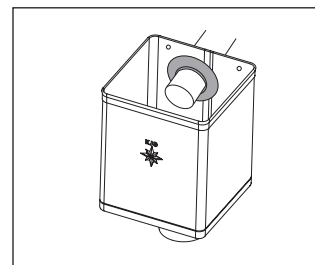

Sběrný kotlík upevněte vhodným spojovacím materiálem. Tip: Upevnit EPDM těsnící guma sběrného kotlíku.

B

MONTÁŽ NA ŽLAB

Kotlík sběrný

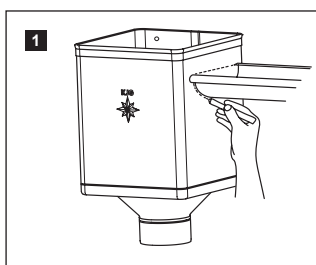

1 Přiložte sběrný kotlík ke žlabu v požadované výšce a zvenčí obkreslete otvor pro žlab.

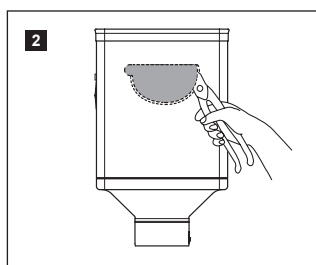

2 Pro vytvoření otvoru zmenšete dolní naznačení žlabu o 5 mm. Vzniklý vnější výřez (šedá plocha na obrázku) vystříhnete nůžkami.

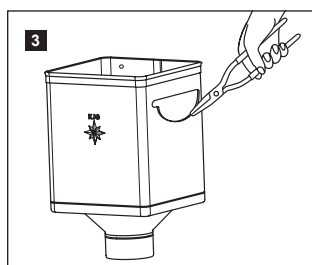

3 Spodní hranu otvoru vyhněte nůžkami směrem ven (viz obrázek). Zopakujte jednotlivé kroky i pro druhou stranu sběrného kotlíku: vyznačte, vyřízněte, vyhněte hranu.

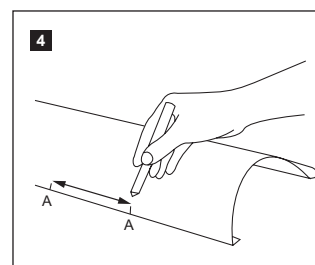

4 Připravte otvor na žlabu: vyznačte na žlabu na požadovaném místě šířku sběrného kotlíku.

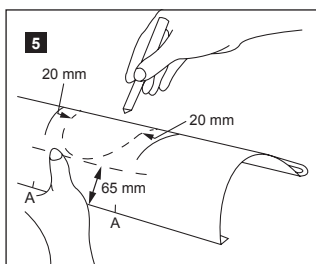

5 Označte 65 mm od okraje žlabu a oboustranně 20 mm uvnitř sběrného kotlíku (A). Jednotlivé značky spojte.

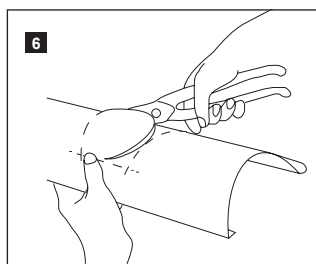

6 Nůžkami na plech vystříhnete otvor.

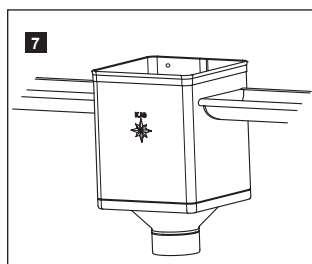

7 Žlab vsuňte do sběrného kotlíku, následně sběrný kotlík a žlab zavěste do háku.

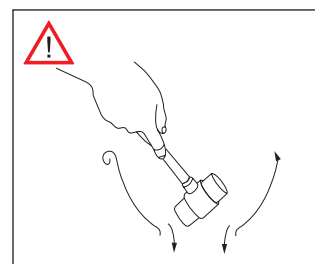

8 Okraje otvoru uvnitř žlabu olemujte gumovým kladivem.



PŘÍKLADY POUŽITÍ PŮLKRUHOVÉHO OKAPOVÉHO SYSTÉMU KJG

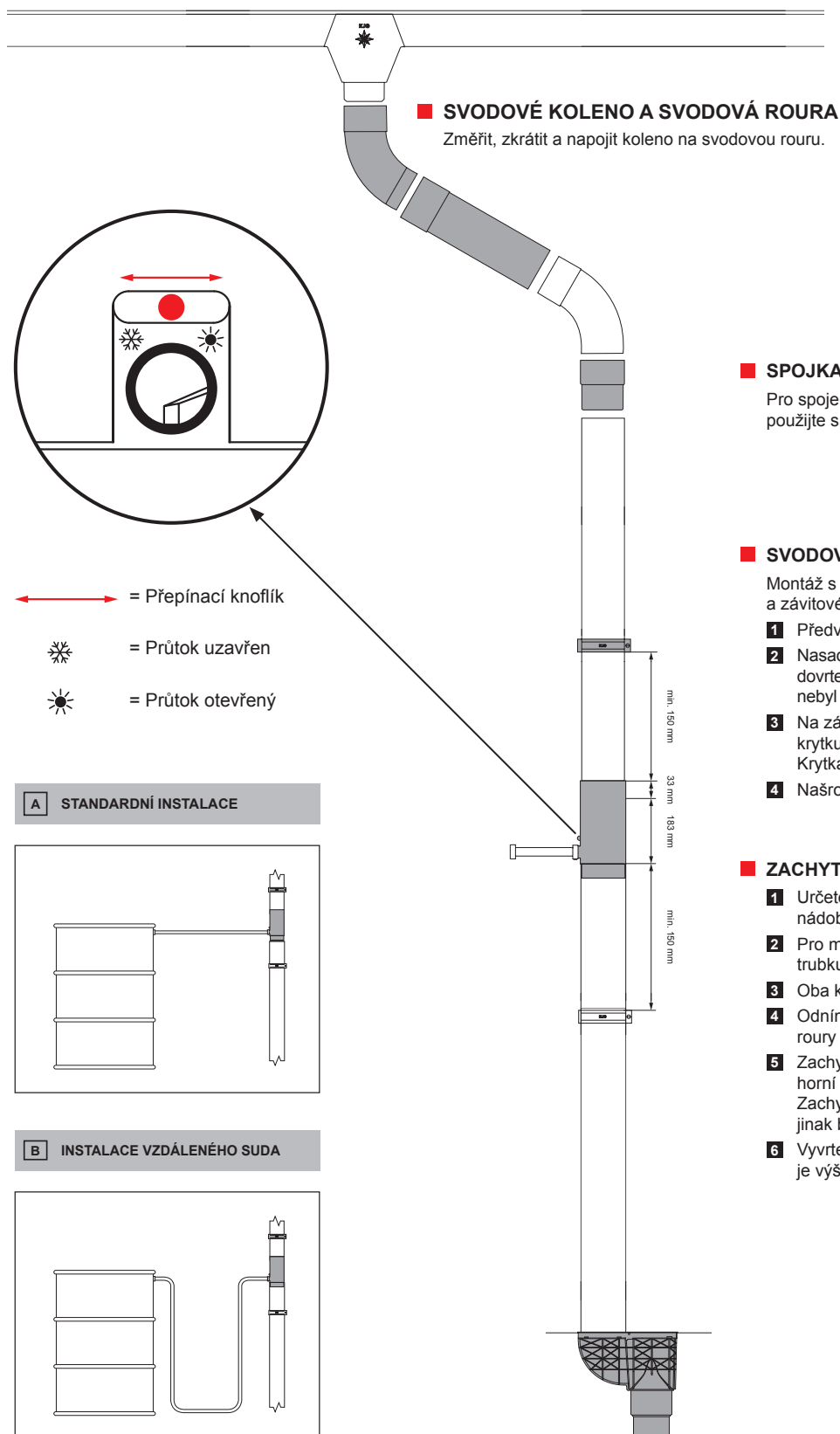

■ SVODOVÉ KOLENO A SVODOVÁ ROURA

Změřit, zkrátit a napojit koleno na svodovou rouru.

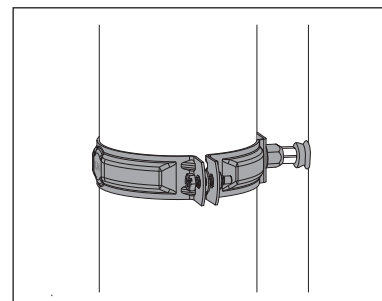

Svodová objímka M10. Montáž na příkladu plné cihly (bez termických požadavků)

■ SPOJKA SVODOVÉ ROURY

Pro spojení odříznutých svodových rour použijte spojku svodové roury.

■ SVODOVÁ OBJÍMKA M10

Montáž s použitím hmoždinky s lamelou M10 a závitového hrotu TORX M10.

- 1 Předvrtejte otvor o průměru 10 mm.
- 2 Nasadit hmoždinku. Pokud je díra příliš mělká, dovrtejte ji. Hmoždinku nezkracujte, spoj by nebyl dostatečně pevný.
- 3 Na závitový hrot TORX M10 nasadte gumovou krytku hrotu objímky a zašroubujte jej. Krytka těsní vyvrtaný otvor.
- 4 Našroubujte objímku s maticí M10.

■ ZACHYTÁVAČ VODY S HADICÍ A KNOFLÍKEM

- 1 Určete místo pro nádobu: horní čára označuje výšku nádoby, hladina vody je označena vlnovkou.
- 2 Pro montáž zachytávače vody: seřízněte svodovou trubku dle uvedených čar (viz obrázek).
- 3 Oba konce svodových rour odehlete.
- 4 Odnímatelný horní díl nasadte na horní díl svodové roury a posuňte. Následně nasadte spodní díl.
- 5 Zachytávač vody nasadte do spodní svodové roury, horní díl zachytávače vody posuňte dolů. Zachycovač vody v žádném případě pevně nefixujte, jinak by nebylo možné jeho čištění.
- 6 Vyvrtejte otvor do nádoby ve stejné výšce jako je výška samočinného odvaděče.

A STANDARDNÍ INSTALACE

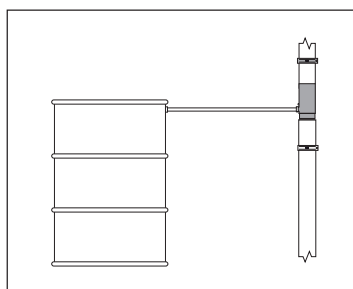

B INSTALACE VZDÁLENÉHO SUDA

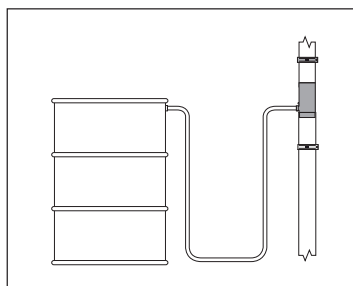



Strešní sklony

Minimální sklon střechy	od 3°	8°	10°	od 12°	14°	15°	16°	17°	22°	25°
KJG UNI 1			●							
KJG UNI 2			●							
KJG TR 18 strešný < 7 m délka krokve bez příčných spojů		●								
KJG TR 18 strešní 7 – 12 m délka krokve						●				
KJG TR 35 strešní < 7 m délka krokve bez příčných spojů		●								
KJG TR 35 strešný 7 – 12 m délka krokve						●				
KJG falcovaná šablona 28x28									●	
KJG falcovaná šablona 35x35 < 7 m délka krokve				●						
KJG falcovaná šablona 35x35 7 – 12 m délka krokve					●					
KJG falcovaná šablona 35x35 > 12 m délka krokve							●			
KJG CLICK 25 < 7 m délka krokve		●								
KJG CLICK 25 7 – 12 m délka krokve						●				
KJG FALZ s použitím těsnění délka krokve	●									

* Zvážit omezení podle normy STN-EN

100% ● 45° = 100%

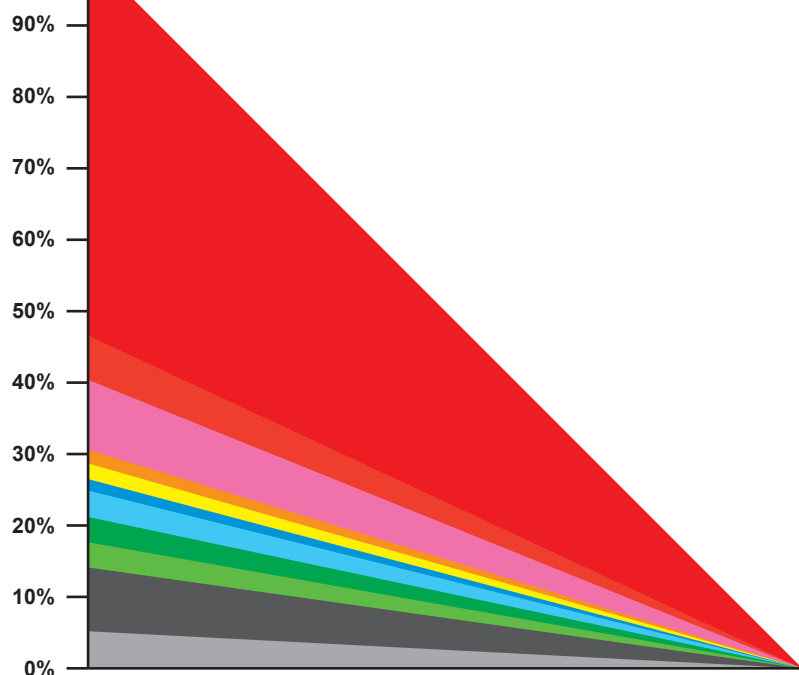

●	45°	=	100,0%
●	25°	=	46,6%
●	22°	=	40,4%
●	17°	=	30,6%
●	16°	=	28,7%
●	15°	=	26,49%
●	14°	=	24,9%
●	12°	=	21,2%
●	10°	=	17,66%
●	8°	=	14,13%
●	3°	=	5,2%

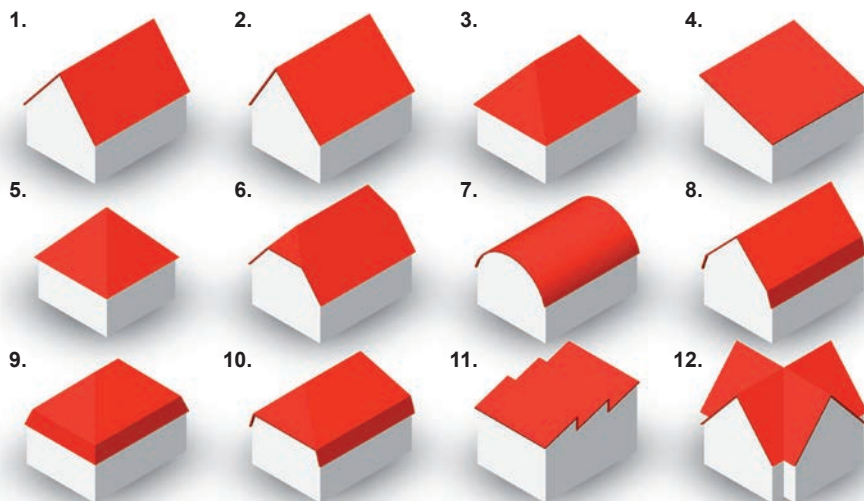

1. Sedlová střecha
2. Asymetrická sedlová střecha
3. Valbová střecha
4. Pultová střecha
5. Stanová střecha
6. Polovalbová střecha
7. Oblouková střecha
8. Mansardová střecha
9. Valbová mansardová střecha
10. mansardová střecha s valbovou hlavní střešní plochou
11. Shedová (pilová) střecha
12. Křížová střecha

13. Jehlanová střecha
14. Kuželová střecha
15. Strmá valbová střecha
16. Cibulovitá věžová střecha
17. Kupole

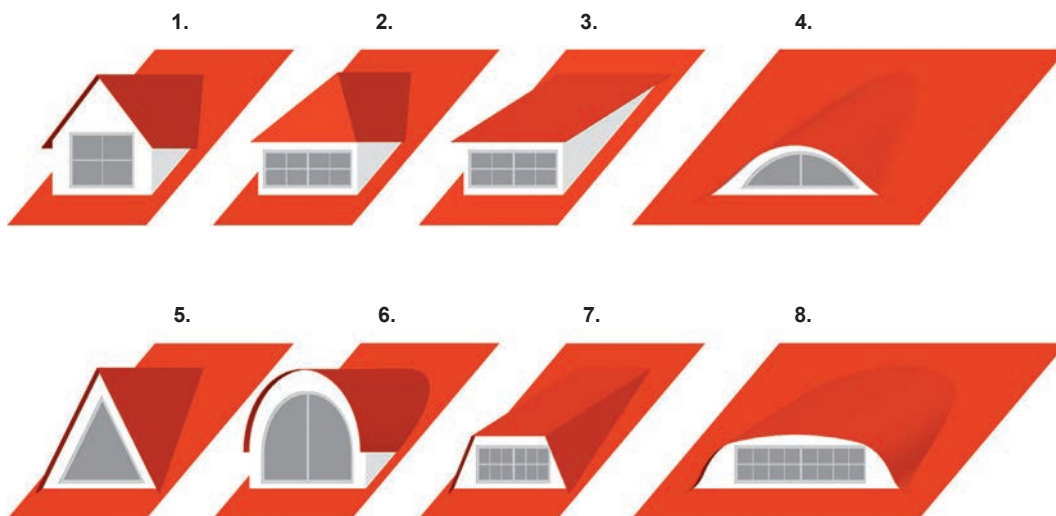
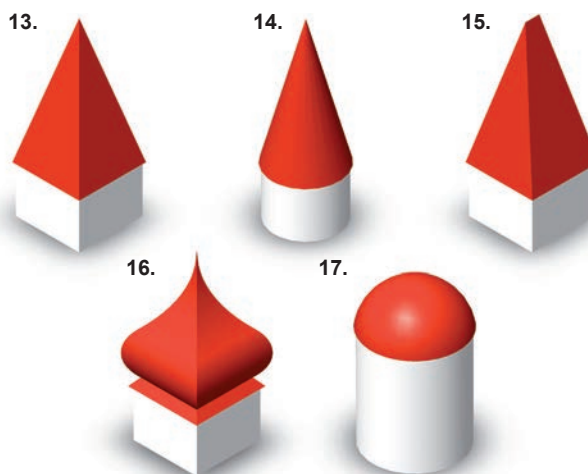

1. Sedlový vikýř
2. Valbový vikýř
3. Pultový vikýř
4. Vikýř volské oko
5. Štítový (trojboký) vikýř
6. Obloukový vikýř
7. Trapézový vikýř
8. Vikýř – napoleonský oblouk

HREBENÁČ OBLÝ DETAIL 001

1. hřebenáč pro krytinu 2 m nebo 3 m
krycí šířka 1,864 m (2 m) a 2,936 m (3 m)
2. farmářský šroub 4,8x20
3. střešní krytina
4. střešní lata
5. kontralata
6. krokev
7. okapový plech
8. ochranný větrací pás
9. fólie
10. střešní žlab
11. hák

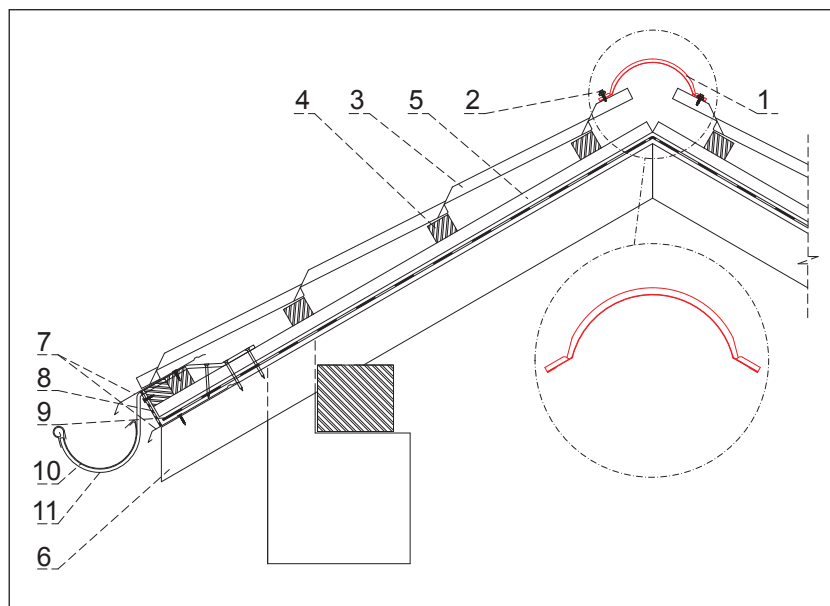

UKONČENÍ HŘEBENÁČE ČELNÍ DETAIL 002

1. ukončení hřebenáče čelní
2. rýchlolit 3,2x8 min.3 ks
3. hřebenáč pro krytinu
4. farmářský šroub 4,8x20
5. střešní krytina
6. střešní lata
7. kontralata
8. krokev
9. okapový plech
10. ochranný větrací pás
11. fólie
12. střešní žlab
13. hák

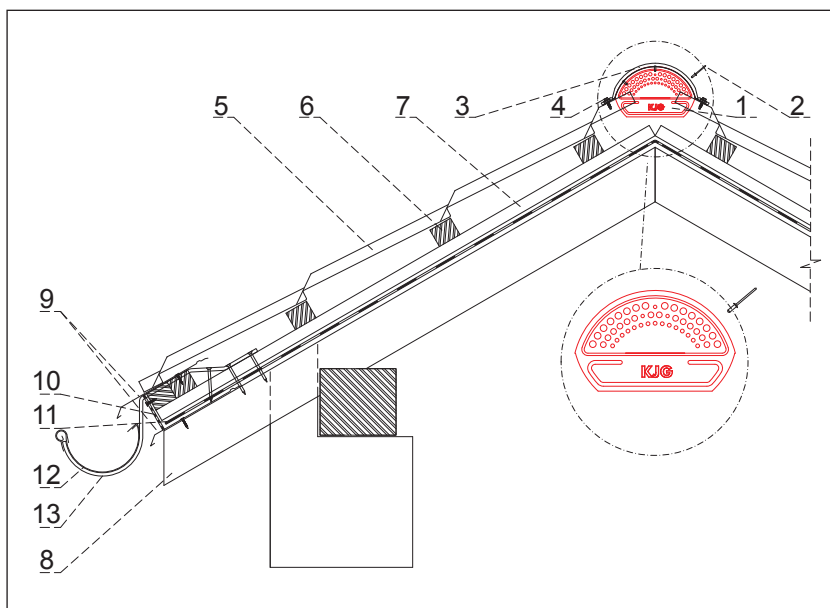

UKONČENÍ HŘEBENÁČE OBLÉ

DETAIL 003

1. ukončení hřebenače oblé
2. rýchlinit 3,2x8 min.3 ks
3. hřebenač pro krytinu
4. farmářský šroub 4,8x20
5. střešní krytina
6. střešní lata
7. kontralata
8. krokev
9. okapový plech
10. ochranný větrací pás
11. fólie
12. střešní žlab
13. hák

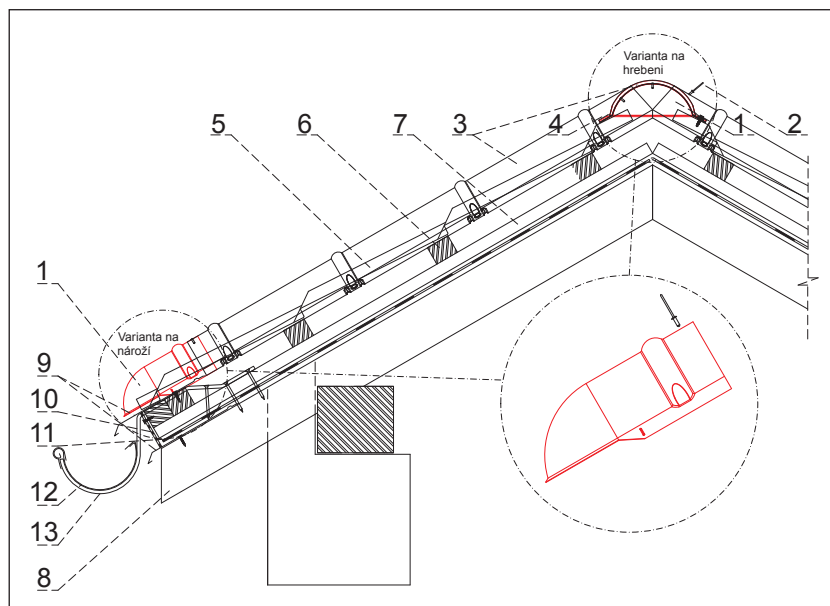

ZACHYTÁVAČ SNĚHU OBLOUK

DETAIL 004

1. zachytávač sněhu oblouk
2. farmářský šroub 4,8x35
3. farmářský šroub 4,8x60
4. EPDM těsnění 20x86x3
5. střešní krytina
6. střešní lata
7. kontralata
8. krokev
9. okapový plech
10. ochranný větrací pás
11. fólie
12. střešní žlab
13. hák

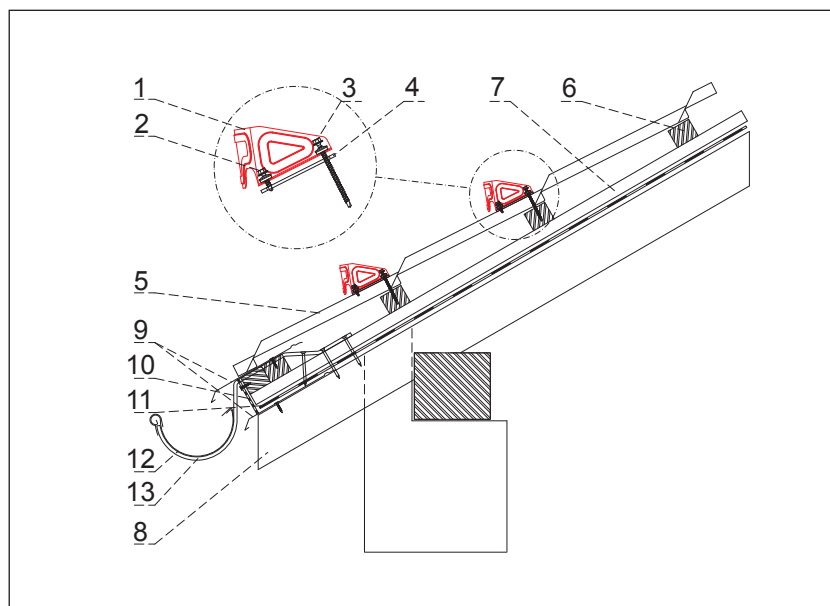

ZACHYTÁVAČ SNĚHU

DETAIL 005

1. zachytávač sněhu
2. výztuž zachytávače sněhu
3. farmářský šroub 4,8x35
4. farmářský šroub 4,8x60
5. EPDM tesnenie 25x40x3
6. střešní krytina
7. střešní lata
8. kontralata
9. krokev
10. okapový plech
11. ochranný větrací pás
12. fólie
13. střešní žlab
14. hák

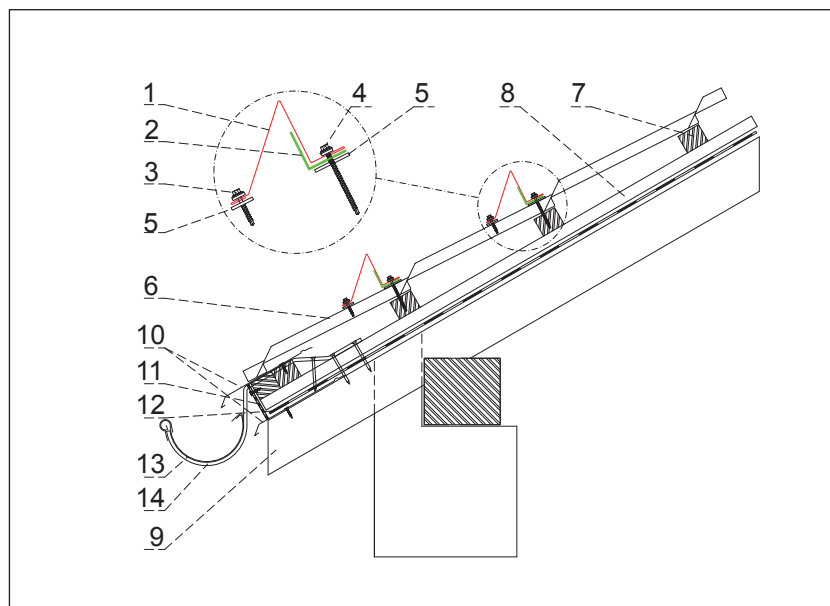

HŘEBENÁČ VĚTRACÍ

DETAIL 006

1. hřebenáč větrací
2. farmářský šroub 4,8x20
3. střešní krytina
4. střešní lata
5. kontralata
6. krokev
7. okapový plech
8. fólie
9. ochranný větrací pás
10. střešní žlab
11. hák

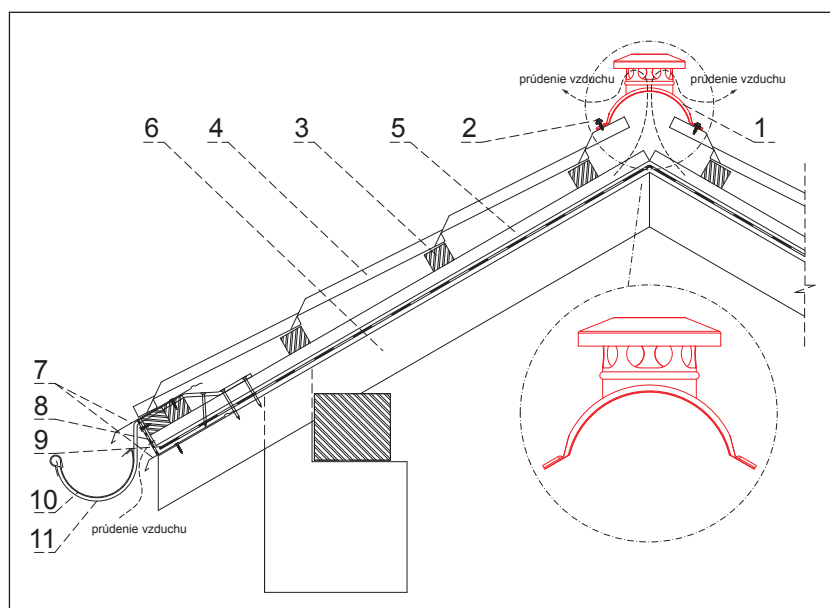

TĚSNÍCÍ PÁS DETAIL 007

1. těsnící pás okapový
2. těsnící pás pod hřebenáč
3. hřebenáč
4. farmářský šroub 4,8x20
5. střešní krytina
6. střešní lata
7. kontralata
8. krokev
9. okapový plech
10. ochran. větrací pás
11. fólie
12. střešní žlab
13. hák

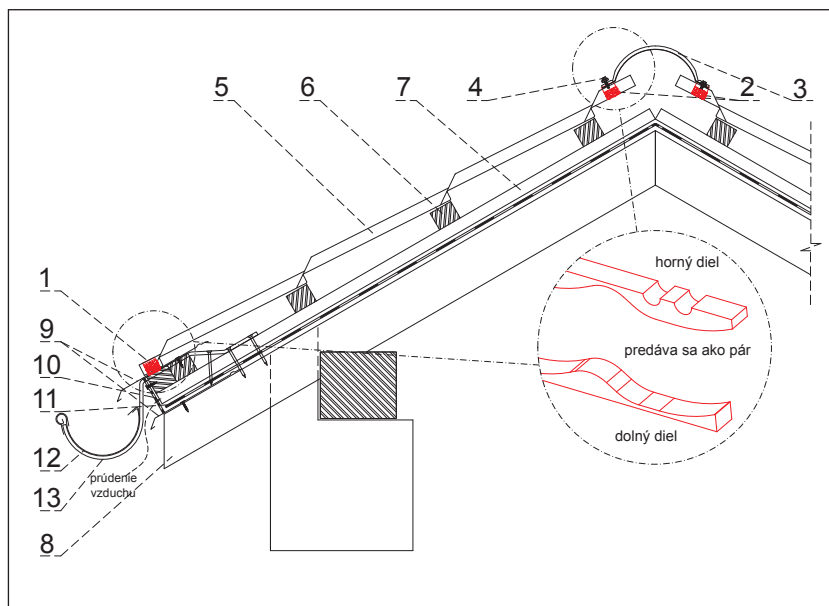

KOMÍNOVÉ ODVĚTRÁNÍ DETAIL 008

1. kominové střešní odvětrání (N25 pre UNI1, W35 pre UNI2)
2. hadice s utahovací sponou 65 cm/15 žeber
3. farmářský šroub 4,8x35
4. střešní krytina
5. střešní lata
6. kontralata
7. krokev
8. okapový plech
9. fólie
10. ochranný větrací pás
11. střešní žlab
12. hák
13. odvětrávací PVC potrubí

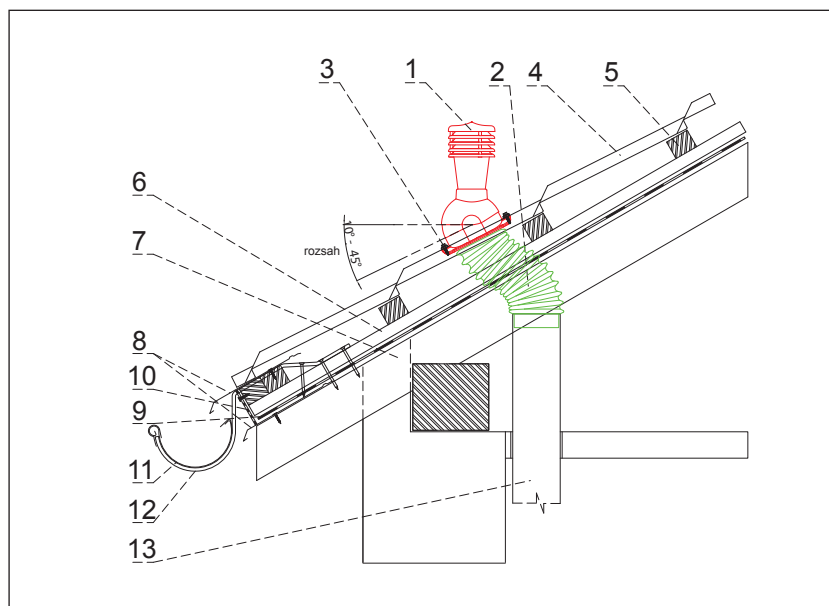



OOKAPOVÝ PLECH DETAIL 009

1. okapový plech
2. hřebík
3. střešní krytina
4. střešní lata
5. kontralata
6. krokev / vzduchová mezera
7. ochranný větrací pás
8. fólie / poistná hydroizolace
9. střešní žlab
10. hák

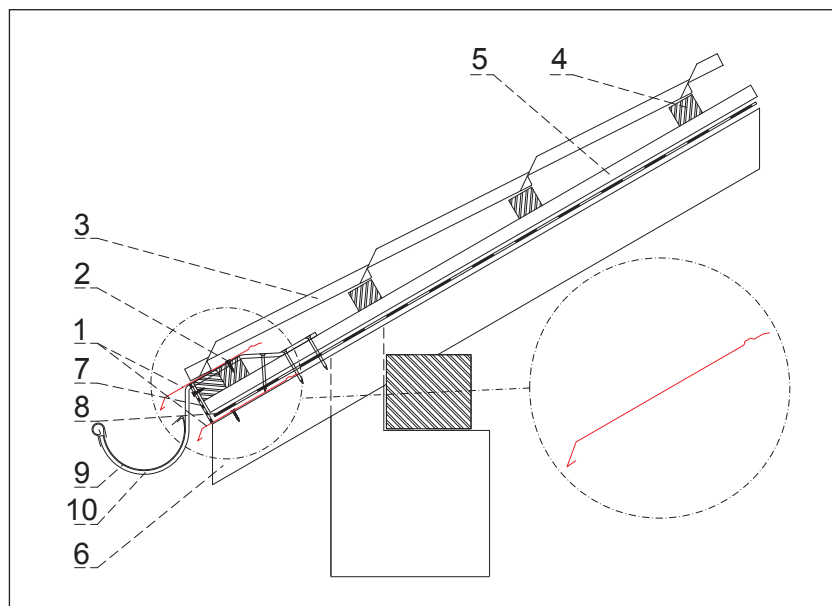
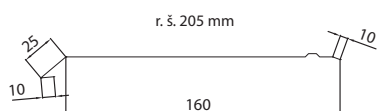

KRAJOVÉ LEMOVÁNÍ DETAIL 010

1. krajové lemování
2. farmářský šroub 4,8x20
3. střešní krytina
4. střešní lata
5. kontralata / vzduchová mezera
6. krokev
7. štítová deska
8. fólie / poistná hydroizolace

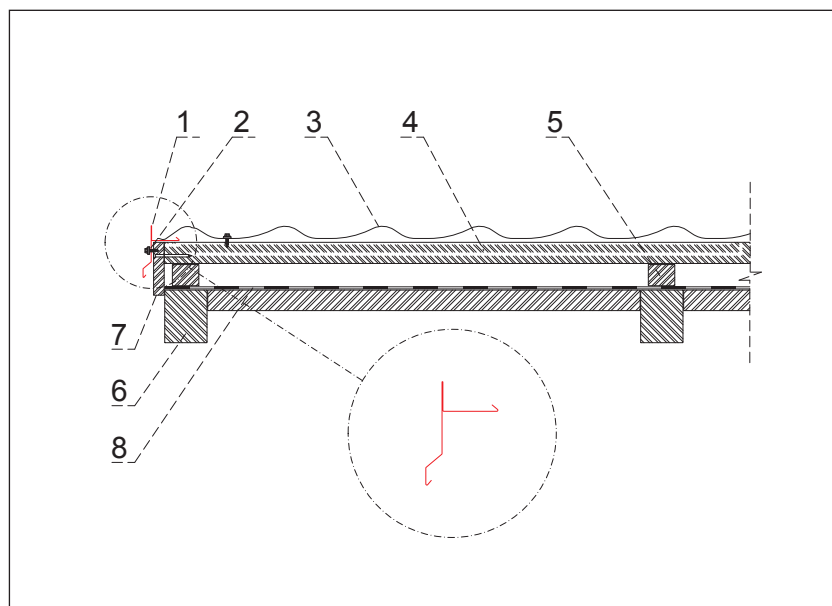
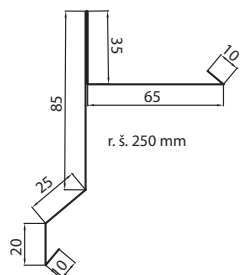

STŘEŠNÍ ÚŽLABÍ, STŘEŠNÍ TĚSNICÍ PÁS - KLÍN ÚŽLABÍ DETAIL 011

1. střešní úžlabí
2. střešní těsnicí pás - klín úžlabí
3. farmářský šroub 4,8x20
4. střešní krytina
5. střešní lata
6. kontralata
7. krokev
8. krokev žlab
9. fólie / poistná hydroizolace
10. bednění úžlabí

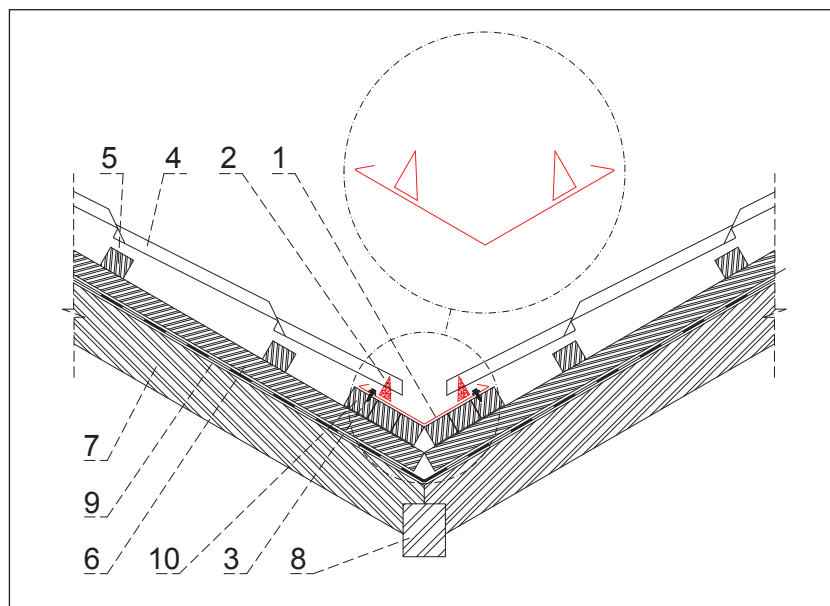
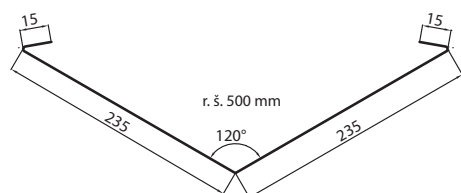

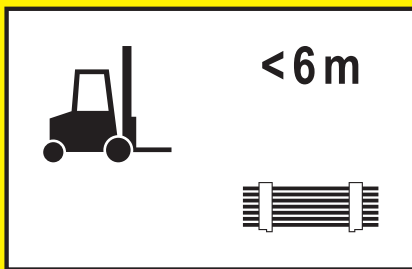

Vykládka a kontrola

Dodávku je třeba při dodání vizuálně zkontrolovat, zda je úplná a nepoškozená. Zkontrolujte vlhkost zboží! Nedostatky je třeba zaznamenat na podepisovaném dodacím listu a okamžitě písemně ohlásit příslušnému prodejnímu místu v souladu se všeobecnými prodejními a dodacími podmínkami. Pokud se později projeví v balíku nedostatek, který nebylo možné rozpoznat při dodání, musí se toto hlášení odeslat okamžitě po zjištění, jinak se zboží považuje za schválené i s tímto nedostatkem. Složení jeřábem se musí provést pomocí zdvihadcích popruhů. Popruhy je třeba zavěsit na dřevěné palety. Krátké balíky do 6 m se mohou zdvíhat a spouštět i pomocí vysokozdvizného vozíku, přiměřeně a s chráněnými vidlicemi (např. s gumovými podložkami). Výjimkou jsou profilové plechy potažené ochrannou fólií, které se mohou zdvíhat jen s pomocí popruhů. U dlouhých balíků od 6 m je třeba dbát na nebezpečí prověšení nebo prohnutí! Aby se tomu zabránilo, je třeba na stavbě použít dodatečné zdvihadcí popruhy s nosníky jeřábové dráhy nebo traverzami. Je třeba dbát na rovnováhu při zdvínání balíků. Hrany balíků je třeba chránit na horní straně např. pomocí dřevěných latěk.

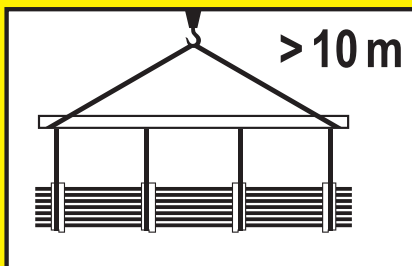
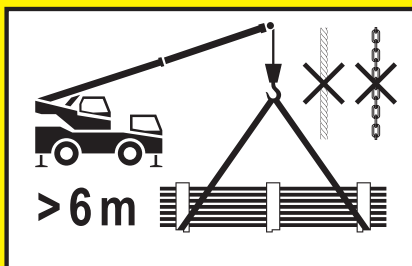

Skladování

Balíky se musí na stavbě skladovat v podélném směru mírně šikmo, aby mohla odtékat dešťová voda. Pokud se okamžitě nepoužijí, je účelné jejich přikrytí větranou plachtou z přírodního materiálu (ne umělohmotná fólie). Na sebe lze uložit maximálně dva balíky. Je třeba dbát na to, aby přepravní dřeva ležela na sobě. Při působení vlhkosti bez dostatečného přívodu vzduchu vzniká během několika dní na pozinkovaných částech „bílá rez“. U hliníkových součástí musíte prověřit, zda je hliník na dotek studený! Pokud tomu tak je, skladujte hliníkové díly v chladném uzavřeném prostoru bez průvanu, aby se hliník mohl pomalu ohřívat. Pokud se to neudělá, vznikne na hliníku „černá studniční koroze“. Dokonce u materiálů dodatečně ošetřených plastovou vrstvou může po dlouhé době nesprávného skladování dojít k vytvoření koroze kovového povlaku. Odmítáme jakékoliv ručení za takové škody. Prvky otevřených balíků je třeba, zejména po ukončení práce, zajistit proti bouři. Zatížení obecně nestačí. Musí se použít sepnutí pomocí lan nebo provazů. Při montáži na střeše a vnějších hranách budovy třeba postupovat podle platných předpisů! Manipulace nebo překládka na stavbě se může uskutečnit pouze s pomocí zvedacích popruhů, aby byly chráněny plastové nátěry nebo vrstvy z rouna.

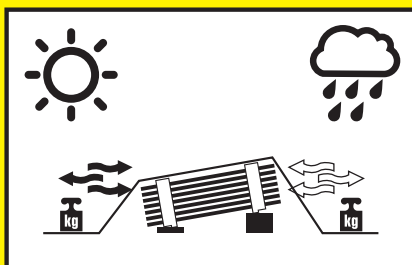
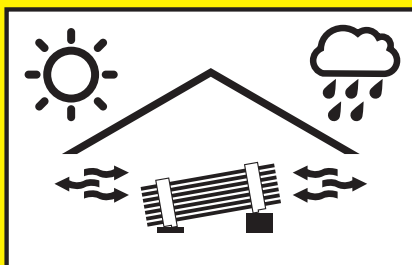

Ochranná fólie

Nalepené ochranné fólie je třeba odstranit ihned po montáži, nejpozději však čtyři týdny po dodání. Ochranné fólie je třeba chránit před UV zářením. Při extrémních teplotách (nad +25 °C a pod +1 °C) se už nedají ochranné fólie odstranit. Toto platí i pro ploché plechy! Ekologické PE fólie je možné zlikvidovat bez problémů.

Montáž

Obecně by se mělo při montáži profilových plechů a sendvičových prvků pracovat jen v pracovních rukavicích. Stavební prvky s metalickým povrchem a prvky z holého hliníku se musí ukládat ve stejném podélném směru! Všimněte si směrové šipky (podélný směr) a přeneste ji na všechny prvky!

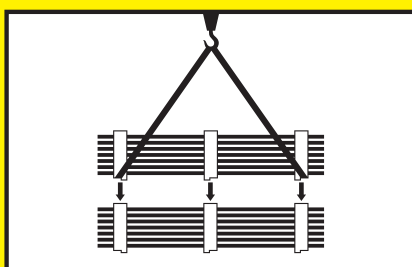

**Dodržujte naše montážní doporučení
a případně odvětvové směrnice.**



SMĚR UKLÁDÁNÍ



KJG
QUALITY



DOPRAVA STŘEŠNÍ KRYTINY KJG



TECHNICKÉ
A INFORMAČNÉ
POMOCKY



MUŽI KALHOTY
výška 176 cm – 182 cm

Obvod pasu	82 – 84	85 – 88	89 – 92	93 – 96	97 – 100	101 – 105	106 – 110	111 – 115	116 – 121	122 – 126
Obvod boků	90 – 92	93 – 96	97 – 100	101 – 104	105 – 108	109 – 112	113 – 116	117 – 121	122 – 126	127 – 131
Délka nohou	79	81	83	84	85	86	87	87	88	88,5

Velikost postavy	46	48	50	52	54	56	58	60	62	64
Mezinárodní označení	S	M	M	L	L	XL	XL	2XL	2XL	3XL
Šířka a délka v palcích	31/32	33/32	34/32	36/32	38/32	40/32	42/32	44/32	46/32	48/32

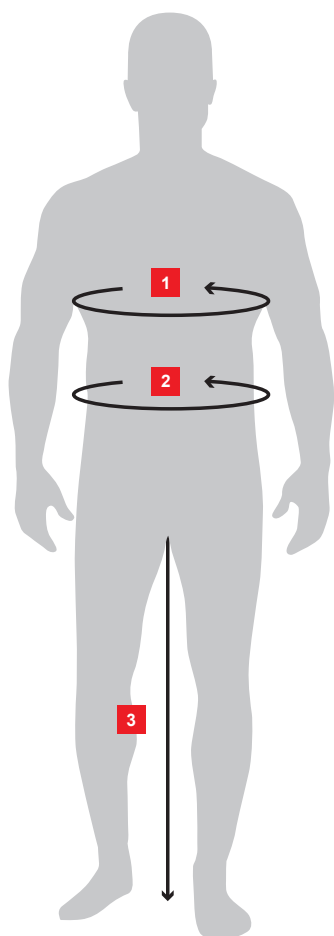

1 OBVOD PASU

Obvod pasu změřte bez šněrování.

2 OBVOD BOKŮ

Vodorovně změřte na místě, kde je postava nejširší.

3 DÉLKA NOHOU

Vzdálenost od chodidla (z vnitřní strany) po vnitřní rozkrok nohou.



MUŽI VRCHNÍ OŠACENÍ

výška 176 cm – 182 cm

Obvod hrudníku	88 – 90	91 – 93	94 – 97	98 – 101	102 – 105	106 – 109	110 – 113	114 – 117	118 – 122	123 – 127	128 – 132	133 – 137
Obvod pasu	79 – 81	82 – 84	85 – 88	89 – 92	93 – 96	97 – 100	101 – 105	106 – 110	111 – 115	116 – 121	122 – 126	127 – 132

Mezinárodní označení	S	S	M	M	L	L	XL	XL	2XL	2XL	3XL	3XL
Velikost košile	37/38	37/38	39/40	39/40	41/42	41/42	43/44	43/44	45/46	45/46	47/48	47/48

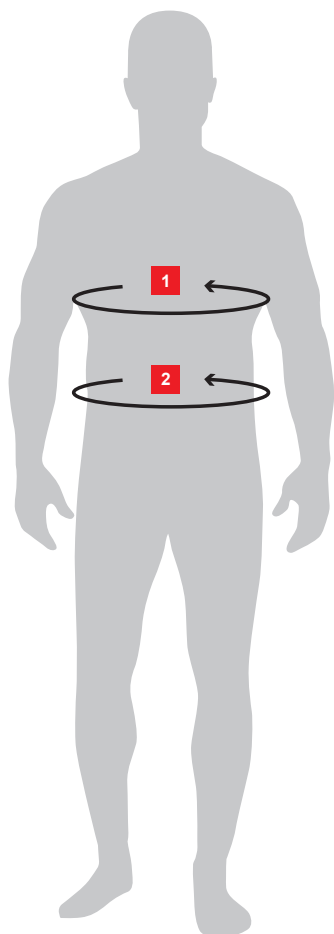

1 OBVOD PASU

Obvod pasu změřte bez šněrování.

2 OBVOD HRUDNÍKU

Měřte vodorovně kolem těla přes nejširší část hrudníku.



ČEPICE

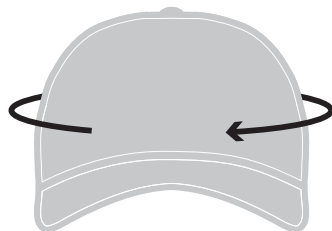

SPRÁVNÝ VÝBĚR POKRÝVKY HLAVY:

Velikost: S/M = obvod hlavy: 54 – 57 cm

Velikost: L/XL = obvod hlavy: 58 – 61 cm

OPASKY

Obvod pasu (měřen v pase bez pásku).

Správná délka pásku je pak ta, která je nejbližší k výsledku.

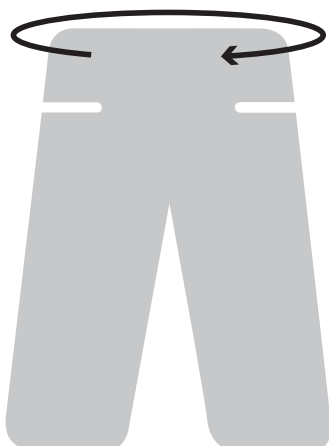

PŘÍKLADY::

Naměřená šířka pasu 91 cm -> správná délka pásku je 90 cm

Naměřená šířka pasu 99,5 cm -> správná délka pásku je 100 cm

Naměřená šířka pasu 108 cm -> správná délka pásku je 110 cm



1
2
3
4
5
6
7
8
9
10
11
12
13
14
15
16
17
18
19
20
21
22
23
24
25
26
27
28



MÍSTO PRO SILNÉ MYŠLENKY



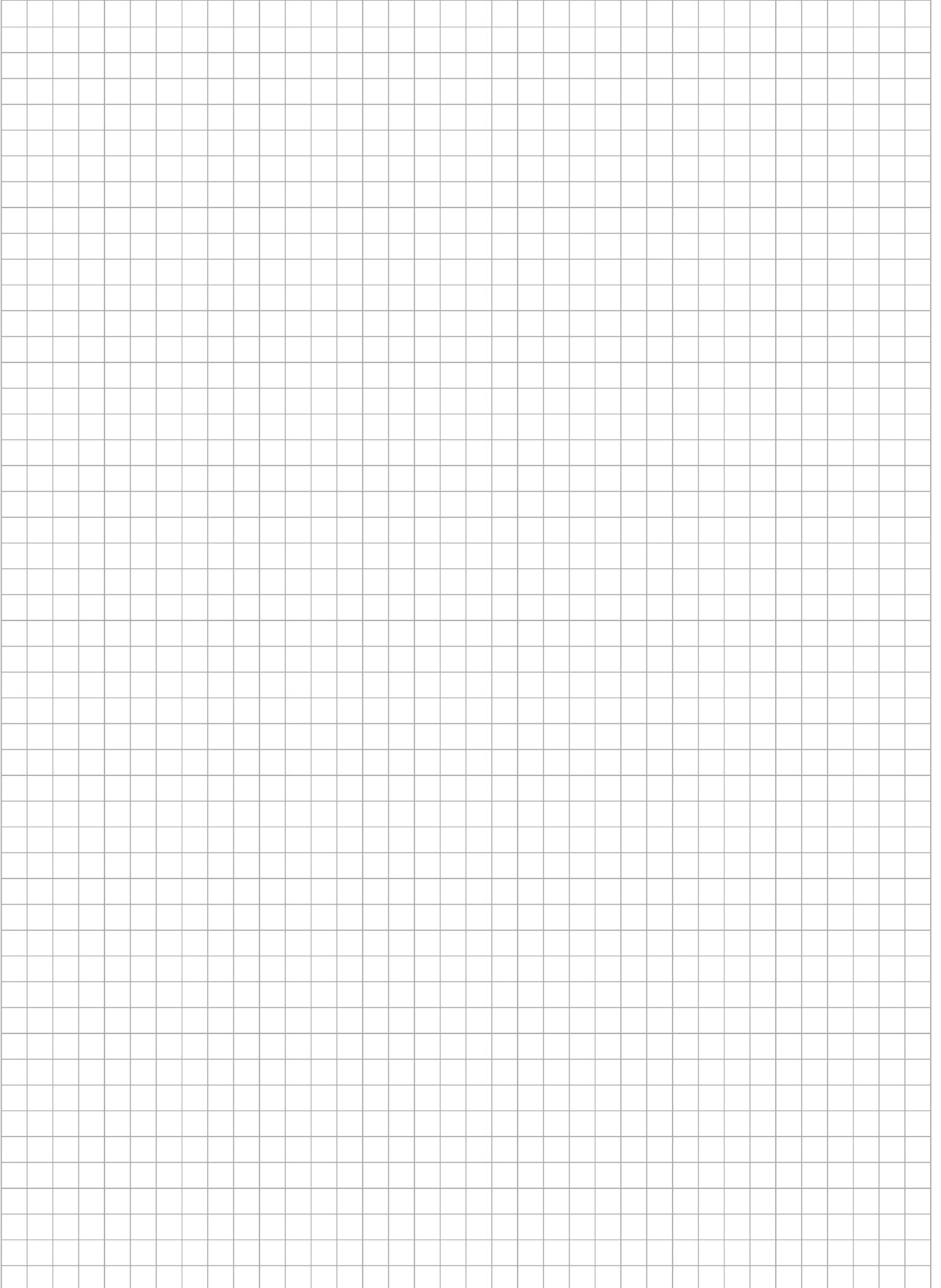

1
2
3
4
5
6
7
8
9
10
11
12
13
14
15
16
17
18
19
20
21
22
23
24
25
26
27
28



MÍSTO PRO SILNÉ MYŠLENKY

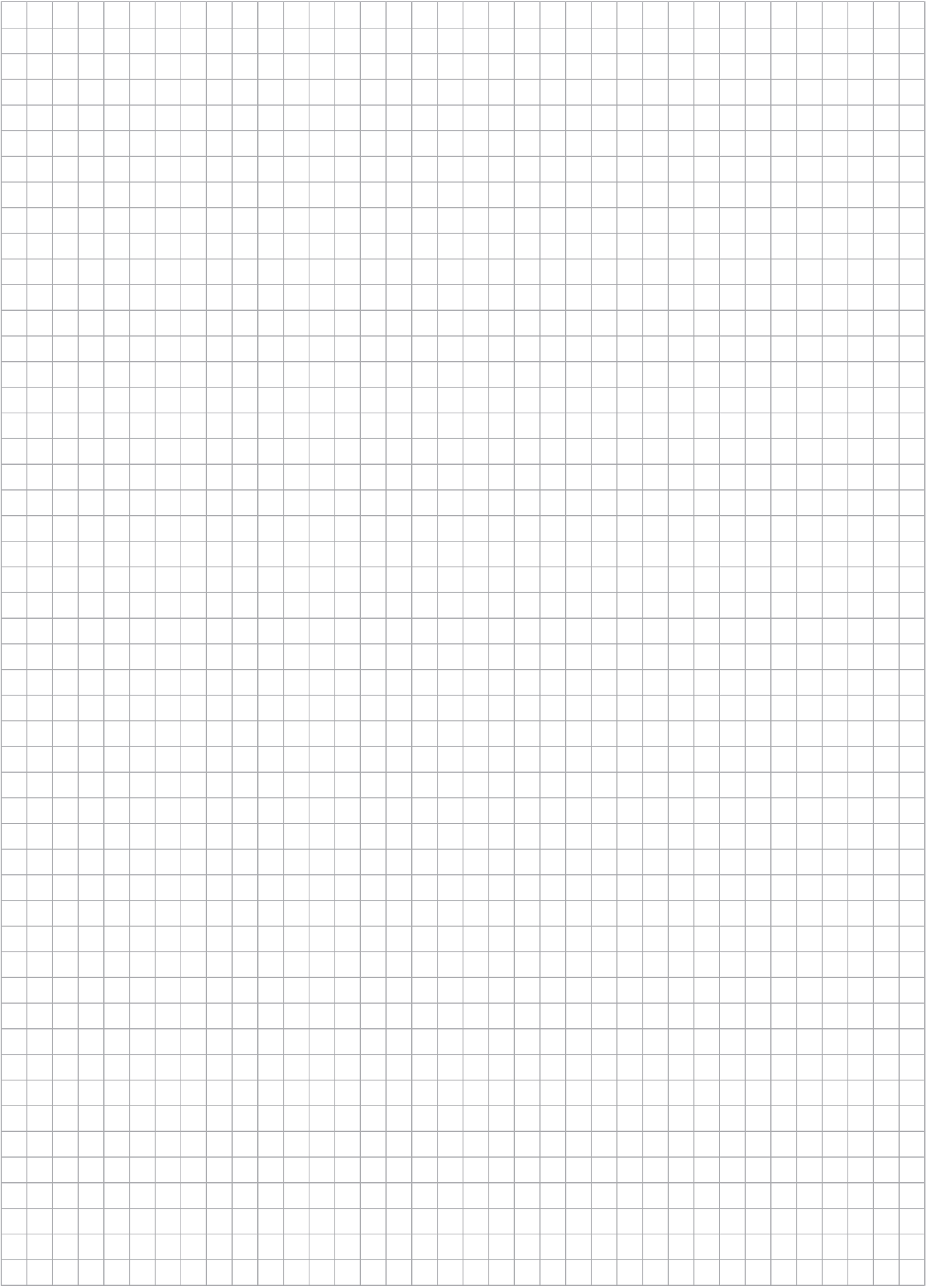

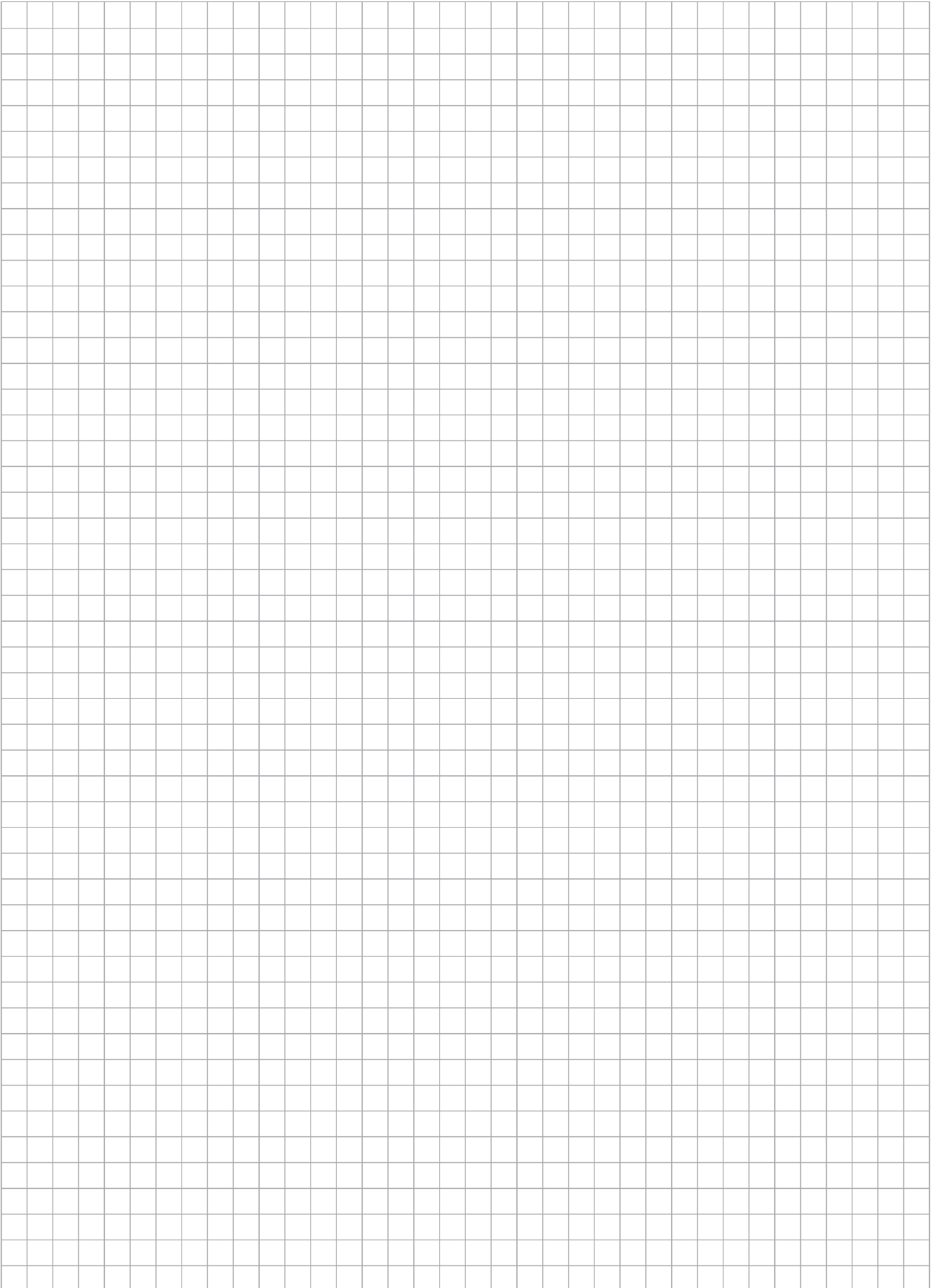



I. ZÁKLADNÍ USTANOVENÍ

- Společnost KJG, a.s., se sídlem Malinovského 800/131, 916 21 Čachtice, IČO: 31 439 951 (dále jen „prodávající“), vydává následující všeobecné obchodní podmínky, které platí pro prodej a dodávky okapového střešního systému s příslušenstvím, lehké střešní krytiny, trapézů, hutního materiálu, střešních doplňků, nářadí, strojů a obchodního zboží souvisejícího se střešním systémem (dále jen „zboží“) prováděných prodávajícím na základě rámcové kupní smlouvy (dále jen „RKS“) ve vztahu k podnikateli při výkonu jeho podnikatelské činnosti a státu, státní organizaci, samosprávné územní jednotce nebo právnické osobě zřízené zákonem jako veřejnoprávní instituce při jejich zajišťování veřejných potřeb nebo vlastního provozu (dále jen „kupující“).
- Tyto všeobecné obchodní podmínky jako nedílná součást RKS jsou nedílnou součástí každé jednotlivé kupní smlouvy (dále také „JKS“ nebo „smlouva“) uzavřené mezi prodávajícím a kupujícím na základě RKS.

II. UZAVŘENÍ KUPNÍ SMLOUVY

- Písemná objednávka kupujícího se považuje za návrh na uzavření JKS, přičemž každá objednávka kupujícího musí obsahovat:
 - identifikační údaje kupujícího nezbytné k vystavení faktury,
 - specifikaci objednaného zboží (zejména typ, druh, množství a rozměry),
 - odací místo, dodací lhůtu a způsob dodání zboží,
 - datum vystavení objednávky,
 - jméno, příjmení, funkci a podpis osoby oprávněné jednat za kupujícího.
- JKS se považuje za uzavřenou okamžikem písemného potvrzení objednávky Kupujícího Proávajícím.

III. KÚPNA CENA A PLATOBNÉ PODMÍNKY

- Kupující se zavazuje zaplatit prodávajícímu řádně a včas kupní cenu za objednané zboží. Kupní cena je stanovena podle ceníku prodávajícího (ceny zboží se rozumí ceny bez DPH) platného v den předložení objednávky kupujícím a její výše bude uvedena prodávajícím v potvrzení objednávky kupujícího včetně DPH (při dodání zboží v SR) podle platných právních předpisů. V nezbytných případech, kdy je kupní cena stanovena na základě individuální cenové kalkulace vycházející z platného ceníku, je kupující povinen zaplatit kupní cenu do výše stanovené cenovou kalkulací s tím, že prodávající určí konečnou výši kupní ceny podle vynaložených nákladů, avšak tato nesmí přesáhnout kupní cenu stanovenou kalkulací. Kupující má nárok na slevu z ceny zboží ve výši vyplývající z RKS; pokud prodávající změnil během trvání RKS výši slevy kupujícího z ceny zboží, neproděné ho o tom písemně informuje. Při dodání zboží v SR účtuje prodávající kupujícímu k ceně zboží navíc DPH podle platných právních předpisů.
- Kupující má pro odběry zboží stanovený finanční kreditlimit a splatnost faktur ve smyslu RKS, přičemž prodávající je oprávněn fakturovat kupní cenu kupujícímu dnem dodání, resp. odeslání zboží kupujícímu. Po přečerpání kreditlimitu uvedeného v RKS nebo v případě nezaplacení faktury kupujícím ve lhůtě splatnosti je prodávající oprávněn přerušit dodávání zboží kupujícímu na základě smlouvy a nepotvrdit další písemnou objednávku kupujícího. V přerušovaných dodávkách zboží prodávající pokračuje:
 - při překročením kreditlimitu - po zaplacení nejstarších faktur do výše překročení kreditlimitu a současném zaplacení hodnoty požadovaného odběru zboží,
 - při nezaplacení faktury ve lhůtě splatnosti - po jejím úplném zaplacení.**Prodávající je oprávněn kdykoliv v průběhu trvání RKS změnit kupujícímu stanovený kreditlimit.**
- Platba se považuje za provedenou včas, pokud byla ve lhůtě splatnosti připsána na účet prodávajícího nebo uhrzena v hotovosti v pokladně prodávajícího.
- Pokud kupující neuhradí fakturu ve lhůtě splatnosti, je prodávající oprávněn účtovat mu úroky z prodlení ve výši 0,05 % z nezaplacené částky za každý den prodlení.**

IV. DODÁNÍ ZBOŽÍ A VÝHRADA VLASTNICTVÍ

- Prodávající je povinen dodat zboží kupujícímu v množství dohodnutém ve smlouvě a v kvalitě a provedení, které se hodí k účelu, na který se toto zboží používá. Kupující je povinen zboží dodané prodávajícím převzít.
- Pokud se smluvní strany nedohodly jinak, je prodávající povinen zboží zabalit nebo opatřit pro přepravu způsobem, který je obvyklý pro toto zboží v obchodním styku.
- Dodání zboží se uskuteční ve lhůtě a způsobem dohodnutým smluvními stranami ve smlouvě.
- Při dodání zboží prodávajícím je zaměstnanec kupujícího povinen prokázat oprávnění k převzetí zboží.
- Pokud má být zboží dáno k dispozici, nenaložené na dopravní prostředek, v sídle prodávajícího (resp. příslušném velkoobchodu prodávajícího, kterému kupující předložil objednávku) dopravci určenému kupujícím, je tento povinen prokázat oprávnění k převzetí zboží.
- V případě, že má být zboží dodáno kupujícímu na dodací místo uvedené v objednávce vozidlem prodávajícího, vyúčtuje prodávající kupujícímu náklady na dopravu podle ceníku přepravy platného v den předložení objednávky kupujícím. Zároveň si prodávající vyhrazuje právo, že se zboží vyzdívá jen v dostupném terénu podle jeho uvážení.
- Ú zboží, které má být odesláno kupujícímu, vyúčtuje prodávající kupujícímu náklady na poštovné, pokud není dohodnuto jinak.
- Kupující se zavazuje odebrat zboží v dodací lhůtě. V případě, že kupující nesplní svou povinnost odebrat zboží v dodací lhůtě, vyzve ho prodávající ke splnění jeho povinnosti v dodatečně přiměřené lhůtě. Neodebráním zboží kupujícím ani v dodatečně přiměřené lhůtě vzniká právo prodávajícího odstoupit od smlouvy.
- Kupující, který nezaplátí do dodání zboží celou výši kupní ceny, nabude vlastnictví k dodanému zboží až úplným zaplacením kupní ceny.

V. PŘECHOD NEBEZPEČÍ ŠKODY NA ZBOŽÍ

- Nebezpečí škody na zboží přechází na kupujícího okamžikem, kdy převezme zboží odprodávajícího, resp. jím určeného dopravce, nebo jestliže tak neučiní včas, v době, kdy mu prodávající nebo jím určený dopravce umožní nakládat se zbožím, přičemž kupující o této možnosti věděl, a kupující poruší smlouvu tím, že zboží nepřevzme.
- Pokud má prodávající odevzdat zboží k přepravě dopravci určenému kupujícím ve svém sídle v Čachticích (resp. příslušném velkoobchodu prodávajícího), od něhož má kupující zboží převzít, přechází na kupujícího nebezpečí škody na zboží okamžikem předání zboží tomuto dopravci.
- V případě, že má prodávající odeslat zboží kupujícímu, přechází na kupujícího nebezpečí škody na zboží okamžikem předání zboží prvnímu dopravci k přepravě do místa určení.
- Kupující je povinen prohlédnout zboží bez zbytečného odkladu po přechodu nebezpečí škody na zboží. Pokud se zboží odesílá kupujícímu, má povinnost prohlédnout zboží bez zbytečného odkladu po jeho dopravení do místa určení.

VI. ODPOVĚDNOST ZA VADY A ZÁRUKA

- Prodávající odpovídá za vadu, kterou má zboží v okamžiku, kdy přechází nebezpečí škody na zboží na kupujícího, i když se vada stane zjevnou až po této době. Prodávající odpovídá rovněž za jakoukoli vadu, která vznikne po přechodu nebezpečí škody na zboží na kupujícího, pokud je způsobena porušením jeho povinností.
- Jestliže kupující zboží neprohlédne nebo nezařadí, aby bylo prohlédnuto v době přechodu nebezpečí škody na zboží, může uplatnit nárok z vad zjistitelných při této prohlídce, jen když prokáže, že tyto vady mělo zboží již v době přechodu nebezpečí škody na zboží.
- Kupující je povinen oznámit prodávajícímu vadu zboží bez zbytečného odkladu poté, co:
 - kupující vady zjistil,
 - kupující při vynaložení odborné péče měl vady zjistit při prohlídce, kterou je povinen uskutečnit po přechodu nebezpečí škody na zboží, nebo
 - se vady mohly zjistit později při vynaložení odborné péče, nejpozději však do dvou let od doby dodání zboží, popřípadě od doručení zboží do místa určení stanoveného ve smlouvě. U vad, na něž se vztahuje záruka za jakost, platí místo této lhůty záruční doba.
- Jestliže prodávající poskytne kupujícímu záruku za jakost dodaného zboží, učiní tak prohlášením v samostatném záručním listu, ve kterém bude uveden i postup při reklamaci.
- Záruční doba začíná plynout ode dne dodání zboží. Jestliže je prodávající povinen odeslat zboží, plyne záruční doba ode dne doručení zboží do místa určení. Záruční doba neplyne po dobu, po kterou kupující nemůže užívat zboží pro jeho vadu, za které odpovídá prodávající.
- V případě dodání zboží kupujícímu s vadami se výslovně vylučuje použití ust. § 436, § 437, § 439 odst. 2, 3, 4 a § 441 obchodního zákoníku a prodávající v takovém případě poskytne kupujícímu slevu z kupní ceny nebo odstraní kupujícímu reklamované vady zboží:
 - dodáním chybějícího zboží,
 - opravou zboží nebo dodáním náhradního zboží při odstranitelných vadách, nebo
 - dodáním náhradního zboží při neodstranitelných vadách.
- Prodávajícím poskytnutá sleva z kupní ceny musí odpovídat rozdílu mezi hodnotou, kterou by mělo zboží bez vad, a hodnotou, kterou mělo zboží dodané s vadami, přičemž pro určení hodnot je rozhodující čas, ve kterém se mělo uskutečnit řádné plnění. Kupující, kterému prodávající poskytl slevu z kupní ceny, není oprávněn požadovat náhradu zisku ušlého v důsledku nedostatku vlastnosti zboží, na který se sleva vztahuje.
- Při dodání náhradního zboží je prodávající oprávněn požadovat, aby mu na jeho náklady kupující vrátil vyměňované zboží ve stavu, v jakém se mu dodal. To neplatí, jestliže nemožnost vrácení zboží ve stavu tak uvedeném není způsobena jednáním nebo opomenutím kupujícího, nebo ke změně stavu zboží došlo v důsledku prohlídky řádně vykonané za účelem zjištění vad zboží. V případě, že před objevením vad kupující zboží nebo jeho část prodal nebo zboží zcela nebo zčásti spotřeboval nebo je pozmenil při jeho obvyklém použití, je povinen vrátit neprodané nebo nespotebované zboží nebo pozmeněné zboží a poskytnout prodávajícímu náhradu do výše, v níž měl z uvedeného použití zboží prospěch.
- Odpovědnost prodávajícího za vady, na které se nevztahuje záruka za jakost, nevzniká, jestliže tyto vady byly způsobeny po přechodu nebezpečí škody na zboží vnějšími událostmi a nezpůsobil je prodávající nebo osoby, s jejichž pomocí plnil svůj závazek.

VII. VYŠŠÍ MOC

- Jestliže po uzavření smlouvy nastanou nepředvídatelné a neovlivnitelné okolnosti, které vytvoří trvalou nebo dočasnou překážku pro plnění povinností smluvních stran z uzavřené smlouvy (vis maior), nebude nesplnění povinností (při trvalé překážce) smluvní stranou, resp. opožděné splnění povinností (při dočasné překážce), považováno za porušení této smlouvy a smluvní strana tak neodpovídá za případné škody, které vzniknou v souvislosti s nesplněním smluvních povinností. Pokud má vzniklá překážka pro plnění povinností ze smlouvy pouze dočasný charakter, zavazují se smluvní strany přistoupit k plnění svých smluvních povinností neproděné poté, co tato překážka odpadne. Každá strana je povinna neproděné informovat druhou stranu o vzniku výše uvedených překážek.
- Za vyšší moc se považují zejména živelní události, svévolné jednání třetích osob, stávky, pracovní vyluky, blokády, války (vyhlášené i nevyhlášené), změna politické situace, která vylučuje nebo nepřiměřeně ztěžuje výkon práv a povinností ze smlouvy nebo jakékoliv jiné podobné události.

VIII. OCHRANA OSOBNÍCH DAT

- Kupující (pro účely tohoto článku i jiná osoba podepsaná na RKS a objednavce za kupujícího) výslovně uděluje prodávajícímu podle zák. č. 428/2002 Z.z. o ochraně osobních údajů v platném znění (dále jen „zákon“) souhlas se zpracováním jeho osobních údajů uvedených v RKS a objednavce kupujícího
- Kupující výslovně uděluje prodávajícímu souhlas zpracovávat osobní údaje pro účely:
 - výkonu práv a povinností vyplývajících z RKS a JKS,
 - vedení evidence, povinnost jejíhož vedení vyplývá prodávajícím ze zákona nebo na základě zákona,
 - výkonu marketingové činnosti.
- Kupující výslovně uděluje prodávajícímu souhlas, aby pro účely uvedené v bodě 8.2 poskytl jeho osobní údaje třetí osobě, kterou pověřil předmětnou činností.
- Kupující výslovně uděluje prodávajícímu souhlas se zpracováním osobních údajů:
 - na dobu, ve které je prodávající povinen vést evidenci uvedenou v bodě 8.2 písm. b/,
 - na dobu, v níž je to nezbytné pro ochranu zákonných práv a právem chráněných zájmů prodávajícího.
- Kupující bere na vědomí, že svůj souhlas se zpracováním osobních údajů má právo odvolat a vyžadovat likvidaci svých osobních údajů v případě, že ze strany prodávajícího, resp. třetí osoby, již prodávající osobní údaje poskytl, dojde k porušení povinností vyplývajících ze zákona.

IX. ZÁVEŘEČNÉ USTANOVENÍ

- Kupující není oprávněn převést či postoupit bez výslovného souhlasu prodávajícího práva vyplývající mu z RKS nebo JKS na třetí osobu.
- RKS je možné měnit, pokud z těchto všeobecných podmínek nevyplyvá jinak, pouze formou písemných dodatků podepsaných zástupci obou stran.
- Dohodnutá odlišná ustanovení v JKS mezi prodávajícím a kupujícím mají přednost před ustanoveními RKS a těchto všeobecných obchodních podmínek. Právní vztahy, které nejsou upraveny v RKS, JKS a ani v těchto všeobecných podmínkách, se řídí obchodním zákoníkem a dalšími obecně závaznými právními předpisy platnými ve Slovenské republice, s vyloučením použití kolizních norem a s vyloučením aplikace Úmluvy OSN o smlouvách o mezinárodní koupi zboží /CISG/ ze dne 11. 04. 1980 a jejich případných dodatků v případě, že kupující má sídlo (místo podnikání) v jiném státě nebo je zboží dodáváno do jiného státu.
- Všechny spory, které vyplnou z realizace obsahu RKS, budou řešeny stranami cestou přátelského vyrovnání. Spory, které se nepodaří vyřešit vzájemnou dohodou, je oprávněn řešit (vyloučen) příslušný soud Slovenské republiky.
- Tyto všeobecné podmínky vydává prodávající podle § 273 obchodního zákoníku, a to s účinností od 01. 01. 2017.

Spoločnosť KJG a.s. si vyhradzuje právo na zmenu v cenách, baleniach a v tlači.

KJG®

10 DŮVODŮ, PROČ SI VYBRAT KJG

- 1. Kvalitní výrobky s dlouhou tradicí
- 2. Kompletní střešní systém
- 3. Široká škála materiálů
- 4. Snadná montáž
- 5. Dodávka přímo na přání
- 6. Odolné proti povětrnostním vlivům
- 7. Estetický vzhled
- 8. KJG®
- 9. Vlastní lakovna
- 10. Reference

KJG®

■ **KJG a.s.**

Malinovského 800/131
916 21 Čachtice
Slovensko

IČO: 31439951
DIČ: 2020380769
IČ DPH: SK2020380769

E-mail: kjg@kjg.sk
Telefon: +421 32 774 34 10
Web: www.kjg.sk

■ **Prodejny KJG:**

Čachtice, Družstevná 746/32

Bratislava, Rybníčná 49

Nitra, Cabajská 23

Banská Bystrica, Zvolenská cesta 14

Turčin - Donji Kneginec, Ulica kralja Andrije II. 4
(Chorvatsko)