



KATALOG 2026

- * Zachytávače sněhu pro střešní krytiny KJG
- * Střešní doplňky
- * Spojovací materiál
- * Střešní a stavební chemie
- * Klempířské nářadí a stroje
- * Klempířské oblečení
- * BAUDER®
- * TOPWET®





SILNÝ PARTNER PRO VAŠI STŘECHU

■ KJG ✨	4
■ Zachytávače sněhu pro střešní krytiny KJG	26
■ Střešní doplňky	70
■ Spojovací materiál	92
■ Střešní a stavební chemie	106
■ STUBAI – klempířské nářadí	120
■ Klempířské nářadí a stroje	142
■ Klempířské oblečení	164
■ BAUDER®	172
■ TOPWET®	180
■ Technické a informační pomůcky	186



KJGQUALITY [®]

SILNÝ PARTNER PRO VAŠI STŘECHU

Patříme mezi leadery ve výrobě okapového systému a střešní krytiny na Slovensku a v Čechách. Firma zpracovává na výrobu ročně **40 000 tun materiálové suroviny**. Ke zpracovávaným surovinám patří pozinkovaný plech, pozinkovaný plech lakovaný, hliníkový plech, hliníkový plech lakovaný, titanzinkový plech, měděný plech i nerezový plech.

Čas od vstupu suroviny do výroby po finální výrobek je v průměru **10 pracovních dnů**. Výrobní část produkuje **5 000 kvalitních klempířských prvků** a obchodní část nabízí dalších **5 000 tisíc položek** - materiálů, nářadí, doplňků, spojovacího materiálu a strojů.



Odkaz na shlédnutí videa.



KJG

QUALITY ®

NÁŠ PŘÍBĚH

1993

PŘÍBĚH ZAČÍNÁ

Společnost vzniká 26. 7. 1993. První výroba začala již na jaře téhož roku v zámečnické dílně Čachtice část Kamence. Vyrábí se na pronajatých zařízeních.

2001

ADMINISTRATIVNÍ BUDOVA ČACHTICE

Sídlo společnosti v Čachticích dostává modernější tvář. Zakládáme novou pobočku v Nitře, již druhou v pořadí na Slovensku.

1995

ROSTEME

Kvůli větší poptávce otevíráme nové prostory a získáváme společnost Sigma. V provozu máme již 20 vlastních strojů. Otevíráme prodejní místa v několika koutech Slovenska.

2002

DOBRO DOŠLI

Rok 2002 přináší mnoho změn v rámci automatizace výroby, výroby nástrojů, výstavby v areálu a rozšíření působnosti založením nových poboček na Slovensku a jedné v chorvatském městě Varaždin.



2005



DŮLEŽITÉ ROZHODNUTÍ

Koncem roku se rozhoduje o výstavbě nových výrobních a skladových prostor společnosti v Čachticích. Expandujeme novou pobočkou i do Košic.

2017



NELEKAT SE V LAKOVNĚ!

Rozrůstáme se o další výrobní prostor, tentokrát o novou práškovou lakovnu.

2015



NOVÁ TVÁŘ

Představujeme nové logo vycházející z architektury budov. Zároveň otevíráme nové obchodní centrum v Bratislavě.

2023



30 LET KJG

Společnost KJG a.s. dne 26. 7. 2023 oslavuje 30 let od svého založení. 30 let jsme zde s vámi, snažíme se zdokonalovat a postupovat, přinášet inovace a posouvat velké i malé stavební projekty dopředu. Děkujeme za vaši podporu, bez vás by to nešlo.



„Když něco opravdu chceš, celý vesmír se spojí, abys to mohl uskutečnit.“

Eduard Kollár ml., zakladatel KJG a.s.

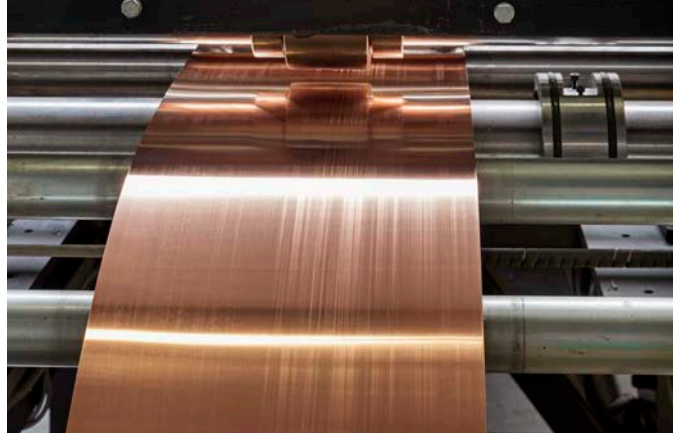

Jsme předním hráčem v Evropě ve výrobě okapového systému, střešních krytin a velkého množství střešních doplňků. Využíváme moderní technologie a kvalitní materiály k dosažení vysokého standardu kvality a přesnosti. Výrobní část se rozprostírá přes 17 500 m² a produkuje přes 10 000 produktů.



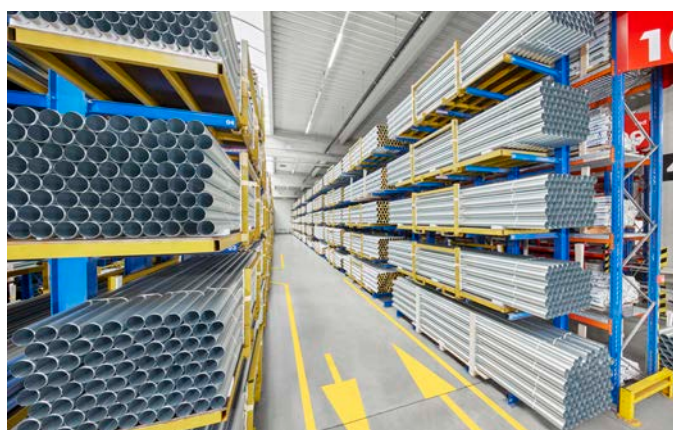
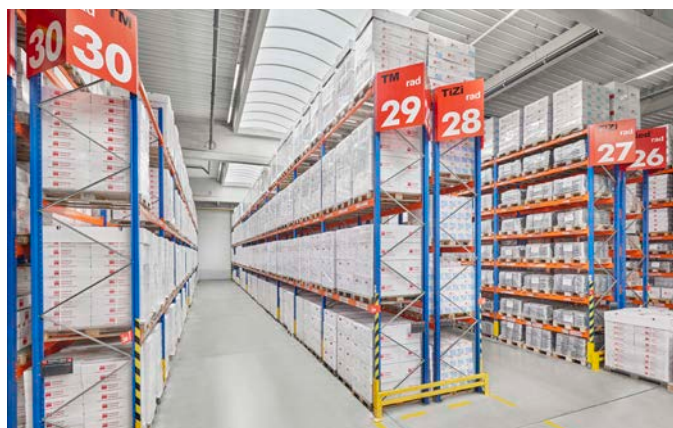

Disponujeme velkým množstvím produktů na skladě. To znamená, že jsme schopni poskytnout rychlé dodání a zajistit dostupnost produktů KJG pro naše zákazníky. Tímto způsobem snižujeme čas dodávek a zajišťujeme efektivitu pro naše zákazníky. O tom svědčí 12 500 m² skladových prostor.



Pro požadavky vysoké protikorozní odolnosti v oblasti ocelových a pozinkovaných materiálů lakovna od roku 2011 aplikuje v provozu namísto zinečnatého fosfátu nejmodernější nanotechnologie na bázi zirkonu, křemíku a polymerů. Tyto inovativní úpravy povrchů kovů s vysokou korozní odolností ji zařadily mezi špičkové evropské společnosti poskytující antikorozi ochranu pro produkty automobilového průmyslu, elektrotechnického průmyslu a spotřebního zboží vysoké užitné hodnoty. Stali jsme se ještě více nezávislími a nyní můžeme přenést své nadšení do inovací a neustálého zkvalitňování našich produktů. Ročně nastříkáme přes 13 milionů kusů výrobků KJG.





Hlavní devizou vlastní nástrojárny je nezávislost společnosti v řešení technických úkolů

Nástrojárna se od založení zabývá konstrukcí, vývojem a výrobou lisovacích nástrojů, střížných nástrojů a specializovaných přípravků potřebných pro výrobu. V letech 2016 a 2017 prošla významnou modernizací založenou na nákupu nových CNC obráběcích strojů v oblasti frézování, soustružení, elektroerozivního obrábění a broušení. Všem moderním technologiím v nástrojárně se věnuje 10 profesionálních odborníků vyškolených na jednotlivé pozice.



VAŠE MULTIMETALICKÁ SPOLEČNOST

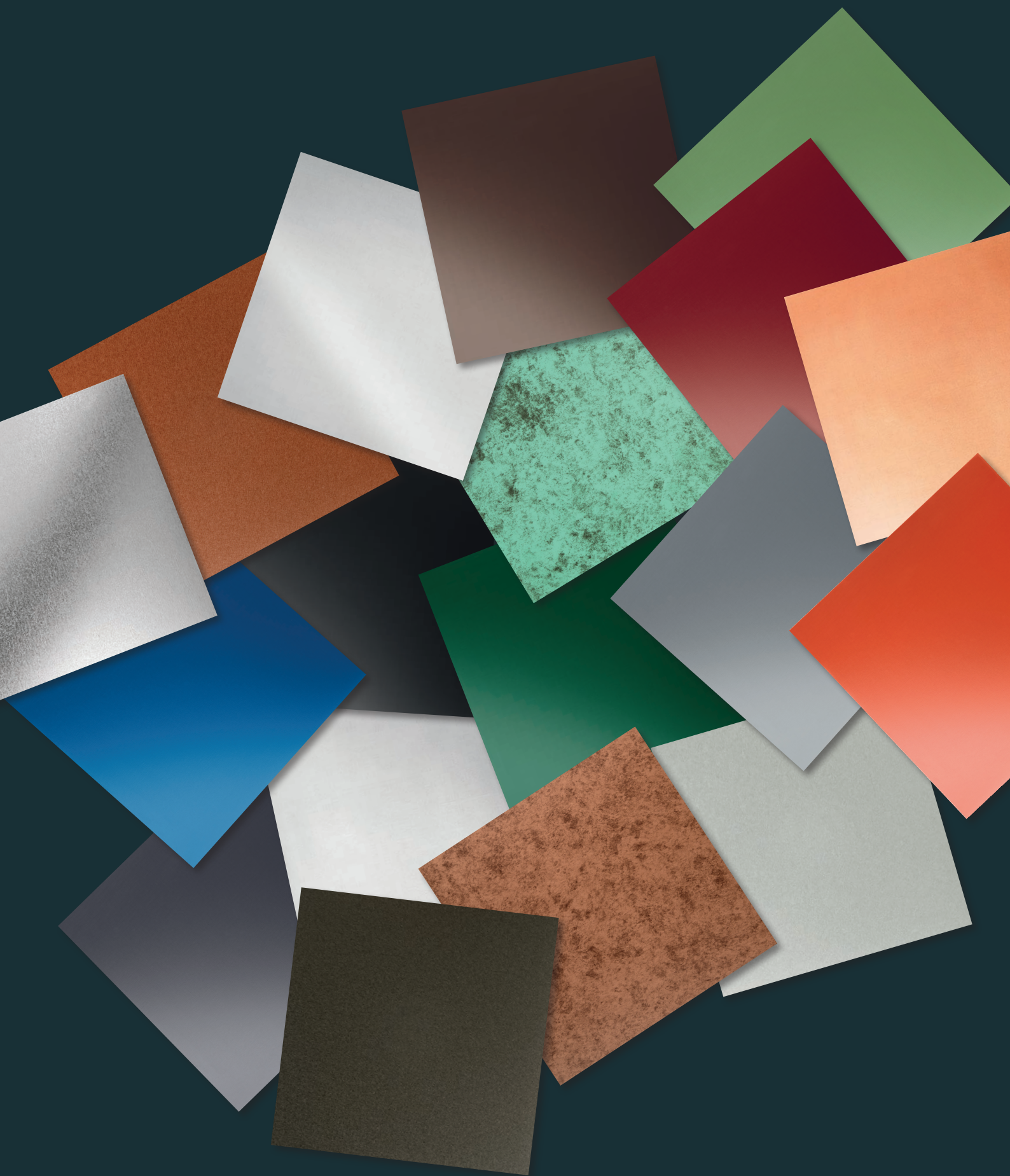



POZINK

Ocel je slitina železa a uhlíku s maximálním obsahem uhlíku 2,14 %. Ocel, kovová slitina se železem jako hlavní složkou, je především oceňovaná pro svoji mechanickou stabilitu a nosnost. Použití tenkého povlaku zinku chrání ocel před korozi. Přibližně polovina světové produkce zinku se používá ke galvanizování a tím i k ochraně proti korozi.

POZINK



POZINK LAKOVANÝ

Lakovaný pozinkovaný plech je další vývojový stupeň ocelářského průmyslu se zaměřením na ochranu proti korozi a přizpůsobení se současným požadavkům ve stavebnictví. Lakovaný pozink v sobě spojuje vynikající mechanické vlastnosti pozinkované oceli s dodatečnou ochranou proti korozi ve formě organické povrchové úpravy. Komponenty okapového systému jsou povrchově upraveny práškováním.

POZINK

LAKOVANÝ



MĚĎ

Měď je červený kov, kujný a tažný: je nejlepším vodičem elektrického proudu. Člověk ho poznal dřív než železo. Mezi dobou kamennou a železnou bylo dlouhé období bronzové, které končilo vlastně až ve středověku. Měď znali už starověcí Egypťané. Bronzové sochy odlévali už v 5. stol. př. n. l. Svůj název dostala měď podle prvních dolů na měď na Kypru. Kryštof Kolumbus použil měděné desky k ochraně své lodi před napadnutím řasami. Sochu svobody v New Yorku tvoří asi 80 tun mědi.

MĚĎ



TITAN-ZINEK

Zinek se používal jako součást mosazi od starověku. Evropané objevili pozitivní vlastnosti kovu v 17. století. Díky své odolnosti proti korozi je zinek vynikající k odvodnění střechy a vždy najde nové oblasti použití – v neposlední řadě proto, že je dobře recyklovatelný. Titanzinkový materiál je vyroben podle STN 988 (STN EN 988). Slitina se skládá z elektrolyticky čistého zinku podle STN 1179 se stupněm ryzosti 99,995 % a z přesně určených podílů přísad mědi a titanu. Velký význam této slitiny spočívá kromě jiných faktorů i v jejich materiálově-technologických vlastnostech.

TITAN
ZINEK



HLINÍK

Hliník se v přírodě nevyskytuje ve své formě. První teorii o jeho existenci vyslovil francouzský chemik Antoine Lavoisier v roce 1778. Hliník poprvé vyrobil v roce 1825 dánský chemik Hans-Christian Oersted. Dřív, než se zjistilo, že hliník lze levně vyrobit z bauxitu, to byl nejdražší kov na světě. Hliník v různých nerostech tvoří 8 % zemské kůry, čímž je po kyslíku a křemíku třetím nejrozšířenějším prvkem. Ve stavebnictví se využívá na objekty, kde se požaduje vysoká odolnost vůči korozi, vyhovující na všechny druhy střech, fasádních profilů, případně okapového systému.

ALU
MINIUM

NATUR



HLINÍK LAKOVANÝ

Hliníkové svítka a plechy se vyrábějí z dobře tvárných hliníkových slitin. Z tohoto důvodu se hliníkové plechy snadno a bezpečně zpracovávají. Hliníkové plechy jsou vhodné pro falcované střechy, fasádní panely, okapový systém, střešní krytiny, případně parapety. Hliník reaguje s kyslíkem ve vzduchu, čímž se vytváří přirozená vrstva oxidu. Tato vrstva poskytuje vynikající ochranu proti korozi.

ALU
MINIUM

POLYESTER



HLINÍK LAKOVANÝ W.15

Hliníkové svítka a plechy se vyrábějí z dobře tvárných hliníkových slitin. Z tohoto důvodu se hliníkové plechy snadno a bezpečně zpracovávají. Hliníkové plechy jsou vhodné pro falcované střechy, fasádní panely, okapový systém, střešní krytiny, případně parapety. Hliník reaguje s kyslíkem ve vzduchu, čímž se vytváří přirozená vrstva oxidu. Tato vrstva poskytuje vynikající ochranu proti korozi.

ALU
MINIUM

W.15



NEREZ

Nerezová ocel je slitina železa, chrómu a někdy niklu a jiných kovů, která má vynikající odolnost proti korozi. Použití nerezové ocele je poměrně nedávné a skutečně se začalo rozvíjet až ve dvacátých letech. Princip legování železa a chrómu pochází z roku 1821, ale až v roce 1904 se zjistilo, že přítomnost chrómu brání korozi. Nerezový plech je vyráběn z vysoce kvalitní nerezové oceli. Ve stavebnictví se nerezový plech používá nejen pro jeho atraktivní vzhled, ale i kvůli dlouhodobé životnosti, jeho ekologické nezávadnosti a vysoké odolnosti vůči korozi. Jeho vlastnosti ho předurčují k všestrannému použití. Práce s tímto materiálem je možná i při nízkých teplotách.

NEREZ

DALŠÍ SORTIMENT KJG



ZACHYTÁVAČE SNĚHU PRO STŘEŠNÍ KRYTINY

Trapézové profily TR
Střešní krytina KJG FALZ
Střešní krytina KJG CLICK systém
Střešní krytina KJG šablona
Střešní krytina TERRAN



STŘEŠNÍ DOPLŇKY

Střešní fólie
Kanalizační vpusti
Střešní latě a doplňky
Geotextilie
DEHN – hromosvodový systém



SPOJOVACÍ MATERIÁL

Nýty
Hřebíky
Šrouby
Krytky



STŘEŠNÍ A STAVEBNÍ CHEMIE

ENKE
Silikony
Tmely
Letovací cín
Korekční laky



KLEMPÍŘSKÉ NÁŘADÍ A STROJE

Nůžky
Kladiva
Pily
Letovací nářadí
Stroje



KLEMPÍŘSKÉ OBLEČENÍ

Klempířské oblečení
Doplňky



BAUDER®

Asfaltové izolace
Chemické roztoky
PVC fólie a plechy
Drenážní fitrační rohož
PVC fašené fólie

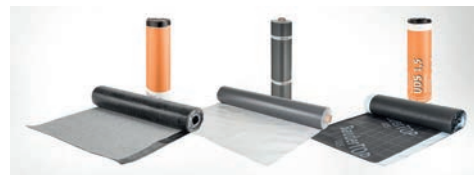

TOPWET®

Střešní vpusti a nástavce
Balkonové vpusti a doplňky
Chrliče a pojistné přepady
Komíny, odvětrání, přestupy
Těsnící manžety – tvarovky





Detail zachytávače sněhu KJG FALZ



Objekt: Vinný dům EDO

Země: Slovensko – Čajkov

Architekt: Ing. arch. Peter Bouda

Realizační firma: Kontrakting stavebné montáže, spol. s r.o.

Typ stavby: novostavba

Materiál: hliník lakovaný W.15

Barva: mechově zelená W.15

RAL: 6005

Zpracování střechy: střešní krytina KJG FALZ, zachytávače sněhu

Zpracování okapového systému: okapový systém půlkruhový



Odkaz na shlédnutí videa.



KJG se specializuje nejen na okapový systém ale také střešní krytiny, střešní doplňky a mnoho dalšího. Všechny výrobky mají ustálené barvy a harmonicky ladí jako celek. Naší prioritou však zůstává zabezpečení maximální kvality, nabídky spolehlivých produktů a řešení střešních a okapových systémů.

- 1 OKAPOVÝ SYSTÉM KJG
- 2 STŘEŠNÍ KRYTINA KJG FALZ
- 3 ZÁVĚTRNÁ LIŠTA
- 4 STŘEŠNÍ HŘEBENÁČ
- 5 ZACHYTÁVAČE SNĚHU
- 6 STŘEŠNÍ SCHODY
- 7 VĚTRACÍ KOMÍNY
- 8 DEHN – HROMOSVODOVÝ SYSTÉM

Profesionální střešní řešení KJG

Pokud hledáte správné řešení pro zastřešení vašeho objektu popřípadě odvedení vody ze střechy u nás vždy najdeme společné řešení. V KJG již 30 let zajišťujeme profesionální střešní řešení a okapové systémy. Montáž výrobků KJG je možná na všechny druhy staveb, o čemž svědčí i reference na speciální projekty, které jsme již v minulosti realizovali.



Barva: světlá šedá W.15, antracit W.15
Zpracování: atypický fasádní a podhledový profil



Barva: prePATINA SG schiefergrau (brázděná šedá)
Zpracování: šablony



Barva: rally červená, antracit
Zpracování: střešní krytina KJG FALZ



Barva: mechově zelená W.15
Zpracování: střešní krytina KJG FALZ



Barva: prePATINA SG schiefergrau (bridlicovo šedá)
Zpracování: střešní krytina FALZ



Barva: antracit
Zpracování: střešní krytina KJG FALZ



Barva: bielo hliníková
Zpracování: střešní krytina KJG FALZ



Barva: prePATINA BG blaugrau (modro šedá)
Zpracování: šablony, dvojitá stojatá drážka, QuickStep

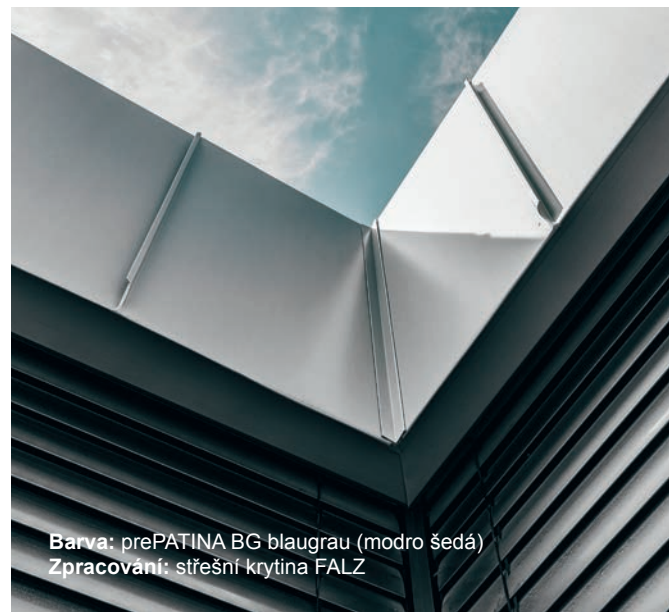

Barva: prePATINA BG blaugrau (modro šedá)
Zpracování: střešní krytina FALZ

Samozřejmě! V **KJG** nabízíme široké spektrum služeb, abychom vyhověli různým potřebám našich zákazníků. Zákazníci jsou pro nás vždy na prvním místě a proto se snažíme zajistit jejich spokojenost a zaručit, že dostanou služby, které vyhovují jejich konkrétním potřebám.



Odborné poradenství

Tvoří vyškolený tým lidí, kteří umí poradit při výběru vhodného materiálu, střešní krytiny a poskytnout veškeré informace, jaké po nás zákazníci požadují.



Ohýbací centrum KJG

Ohýbací zařízení se nacházejí po celé síti KJG, zákazníci mohou zařízení obsluhovat po zaškolení personálu a ohýbat potřebné materiály.

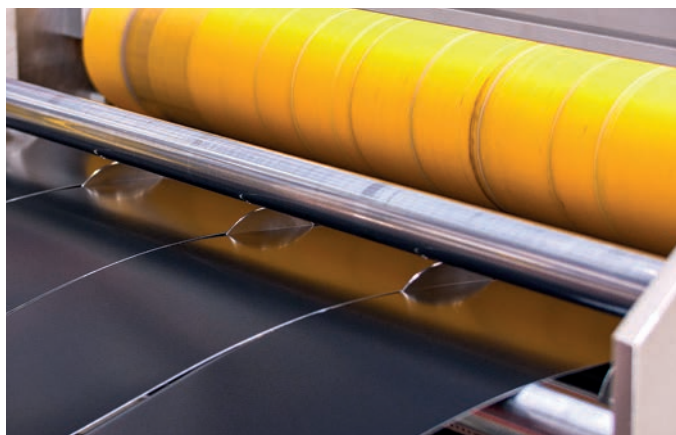

Dělení svitků

Je technologie, která umožňuje přesné dělení materiálů na požadovanou šířku a délku dle potřeby zákazníků.



Doprava

Služba vlastní dopravy je skvělou možností pro zákazníky, kteří potřebují rychlé a spolehlivé doručení zboží nebo materiálů.



Výroba na míru

Umožňuje výrobu výrobků podle přesných specifikací a požadavků zákazníka jako jsou například střešní krytiny, atypické profily a mnoho dalšího.



Půjčovna nářadí

Nabízíme širokou škálu nástrojů a strojů na krátkodobé a dlouhodobé pronájmy jako jsou falzovací zařízení, kleště a mnoho dalšího.



PRODEJNÍ MÍSTA KJG



1. Čachtice



KJG a.s. prodejna

916 21 Čachtice
Družstevná 746/32

e-mail: kjgcam@kjg.sk

telefon: +421 32 774 34 26

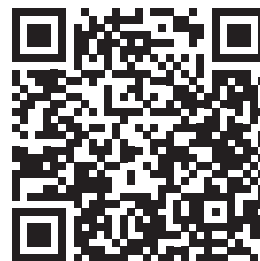

2. Bratislava



KJG a.s. obchodní centrum

831 09 Bratislava
Rybničná 49

e-mail: kjgba@kjg.sk

telefon: +421 2 482 030 09



3. Nitra



KJG a.s. prodejna

949 01 Nitra
Cabajská 23

e-mail: kjgnr@kjg.sk

telefon: +421 37 692 27 00



4. Banská Bystrica

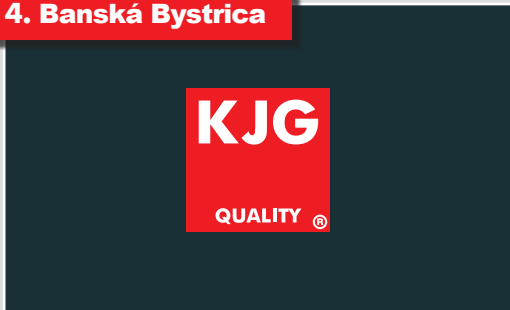

KJG a.s. prodejna

974 05 Banská Bystrica
Zvolenská cesta 14

e-mail: kjgbb@kjg.sk

telefon: +421 48 471 79 00



5. Varaždin



KJG d.o.o. prodejna

422 04 Turčin - Donji Knežinec
Ulica kralja Andrije II. 4

e-mail: kjg@kjg.hr

telefon: +385 42 206 136



Prodejce KJG



Bližší info

Scan QR code



1 KVALITNÍ VÝROBKY S DLOUHOU TRADICÍ

KJG, a. s., působí na trhu od roku 1993 a přináší výrobky nejvyšší kvality. Důkazem toho jsou četné certifikáty STN a ISO týkající se kvality a odolnosti výrobků společnosti.

2 KOMPLETNÍ STŘEŠNÍ SYSTÉM

Nejsme jen výrobcí okapového systému! V našem portfoliu najdete širokou nabídku střešních krytin, sněhových zachytávačů, střešních doplňků a mnoho dalšího. Všechny komponenty dohromady tvoří designový celek.

3 ŠIROKÁ ŠKÁLA MATERIÁLŮ

Patříme mezi multimetalické společnosti, v naší nabídce najdete 7 základních materiálů a samozřejmě lakované plechy ve více než 50 barevných provedeních a povrchových úpravách.

4 SNADNÁ MONTÁŽ

V našem vývojevém centru pravidelně pracujeme na inovacích našich produktů, abychom zajistili rychlou a snadnou montáž.

5 DODÁVKA PŘÍMO NA PŘÁNÍ

Naší další výhodou je flotila vozidel, která zajišťuje bezpečné a přímé doručení materiálu k vám. K dispozici máme vozidla s hydraulickou rukou, hydraulickým čelem a také menší dodávky.

6 ODOLNÉ PROTI POVĚTRNOSTNÍM VLIVŮM

Produkty KJG jsou vyrobeny z vysoce kvalitních materiálů, které jsou odolné vůči nežádoucím povětrnostním podmínkám, jako je silný vítr, sluneční záření, nízké nebo vysoké teploty.

7 ESTETICKÝ VZHLED

Kromě kvality se naše výrobky vyznačují také estetickým vzhledem. Splňují náročné architektonické podmínky a dokonale doplňují exteriér vašich budov.

8 KJG®

Díky našim obchodním partnerům jsou naše výrobky dostupné nejen na Slovensku, ale v rámci Evropy. Jsme schopni zajistit zákazníkům mezinárodně nepřetržitou dostupnost výrobků a služeb.

9 VLASTNÍ LAKOVNA

Díky naší práškové lakovně jsme se stali nezávislími a naše výrobky mají barevnou stálost a trvanlivost. Používáme technologii keramického potahování kovů. Proto dosahujeme vysokých hodnot přilnavosti práškového lakování a odolnosti proti korozi.

10 REFERENCE

Naše výrobky jsou vhodné pro všechny typy staveb, o čemž svědčí i reference týkající se speciálních projektů, které jsme již v minulosti realizovali.

Objekt: Kamenná chata pod Chopkem - 1985 m n.m.

Země: Slovensko – Nízke Tatry

Architekt: Ing. arch. Emil Krížo

Realizační firma: Michal Čík – PAMASTAV s.r.o.

Typ stavby: rekonstrukce

Materiál: TATA STEEL Colorcoat Prisma®,
TATA STEEL Colorcoat® SDP 35 - RWG

Barva: rally červená, antracit

RAL: 3020, 7016

Zpracování střechy: střešní krytina KJG FALZ, zachytávače sněhu

Zpracování okapového systému: okapový systém půlkruhový



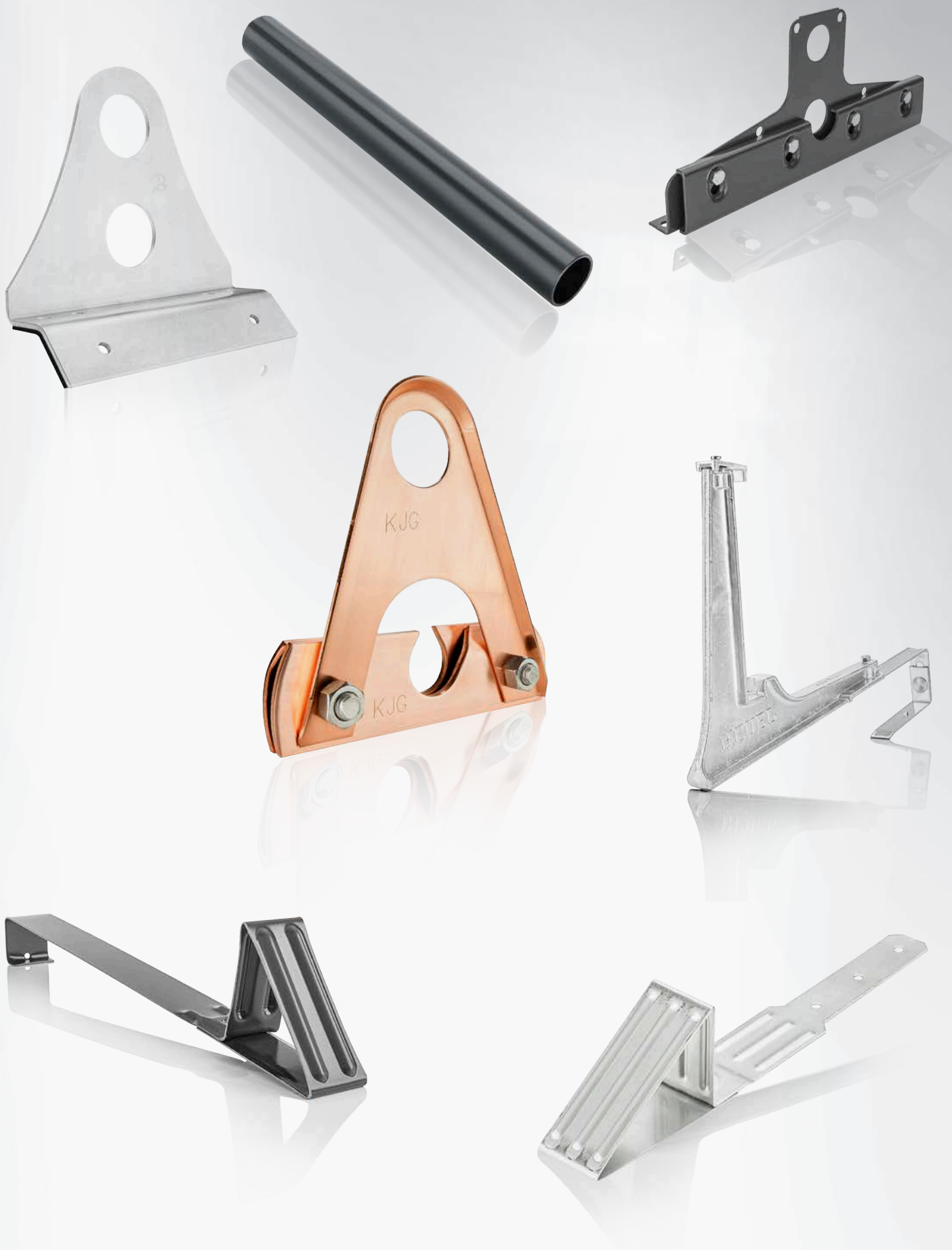



Zachytávače sněhu pro trapézové profily TR

■ Zachytávače sněhu TRAPÉZ	30
----------------------------	----

Zachytávače sněhu pro střešní krytinu KJG FALZ

■ Zachytávače sněhu KJG FALZ Hliník natur	34
■ Zachytávače sněhu KJG FALZ Měď	36
■ Zachytávače sněhu KJG FALZ Nerez	38
■ Zachytávače sněhu KJG FALZ Pozink lakovaný	40
■ Zachytávače sněhu KJG FALZ Hliník lakovaný	44
■ Zachytávače sněhu KJG FALZ Hliník lakovaný W.15	48
■ Zachytávače sněhu FALZ Hliník natur	52
■ Zachytávače sněhu FALZ Hliník lakovaný	54
■ Zachytávače sněhu FALZ Hliník lakovaný W.15	56

Zachytávače sněhu pro střešní krytinu KJG CLICK systém

■ Zachytávače sněhu KJG CLICK systém Pozink lakovaný	58
■ Zachytávače sněhu KJG CLICK systém Pozink lakovaný MATT	61

Zachytávače sněhu pro střešní krytinu KJG šablona

■ Zachytávače sněhu KJG šablona	62
---------------------------------	----

Zachytávače sněhu pro střešní krytinu TERRAN

■ Zachytávače sněhu TERRAN	64
----------------------------	----

Technické a informační pomůcky

■ Informace pro zachytávače sněhu střešních krytin KJG	186
--	-----





Výhody zachytávačů sněhu KJG

Zachytávače sněhu jsou důležitým respektive nezbytným střešním doplňkem na střechách a jiných konstrukcích v oblastech se sněhovými srážkami, aby předcházely sesuvům sněhu a potenciálním poškozením. Tyto prvky jsou navrženy tak, aby zadržovaly sníh na střeše a bránily jeho hromadění se na nežádoucích místech nebo jeho pádu z výšky, což by mohlo představovat riziko pro lidi a majetek.

Zachytávače sněhu se obvykle instalují podél okraje střechy a mohou mít různé formy, které naleznete v našem katalogu podle druhu střešní krytiny KJG. Tyto prvky zabraňují sněhu ve skluzech ze střechy tím, že jej zachycují a postupně jej uvolňují, když se teplota zvýší a sníh začne tát. Jejich správná instalace a údržba jsou klíčové pro zachování bezpečnosti a integrity střechy během zimních měsíců.

Objekt: Hotel Vesel

Země: Slovensko – Donovaly

Realizační firma: Michal Čík – PAMASTAV s.r.o., PLUTADACH s.r.o.

Typ stavby: rekonštrukcia

Materiál: pozink lakovaný

Barva: antracit

RAL: 7016

Zpracování střechy: střešní krytina KJG FALZ, zachytávače sněhu

Zpracování okapového systému: okapový systém půlkruhový



Odkaz na shlédnutí videa.



DRŽÁK NA TRAPÉZ 1-DÍROVÝ



Jmenovitá velikost		1/35
W Hliník – natur		052087
Balení v ks		25
Balení v ks		2 800
Balení obsahuje nerezové šrouby		Použití pro materiály viz strana 188

DRŽÁK NA TRAPÉZ 2-DÍROVÝ



Jmenovitá velikost		2/35
W Hliník – natur		052094
Balení v ks		25
Balení v ks		2 800
Balení obsahuje nerezové šrouby		Použití pro materiály viz strana 188

TRUBKA ZACHYTÁVAČE SNĚHU



Jmenovitá velikost		32
Délka v m		3,0
W Hliník – natur		035585
Balení v ks		1
Balení v ks		245
		Použití pro materiály viz strana 188

PVC SPOJKA TRUBKY ZACHYTÁVAČE SNĚHU



Jmenovitá velikost		32
PVC Plast		003379
Balení v ks		20
Balení v ks		4 800

PVC KRYTKA TRUBKY ZACHYTÁVAČE SNĚHU



Jmenovitá velikost		32
PVC Plast		003386
Balení v ks		50
Balení v ks		12 000



ROZRÁŽEČ LEDU NA TRAPÉZ

Jmenovitá velikost	85	135
W Hliník – natur	052100	052124
Balení v ks	25	25
Balení v ks	–	–

Balení obsahuje nerezové šrouby

Použití pro materiály viz strana 188

PVC ČERNÝ NÁVLEK NA ROZRÁŽEČ LEDU

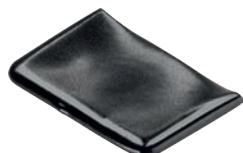

Jmenovitá velikost	6,0
PVC Plast	052117
Balení v ks	50
Balení v ks	–

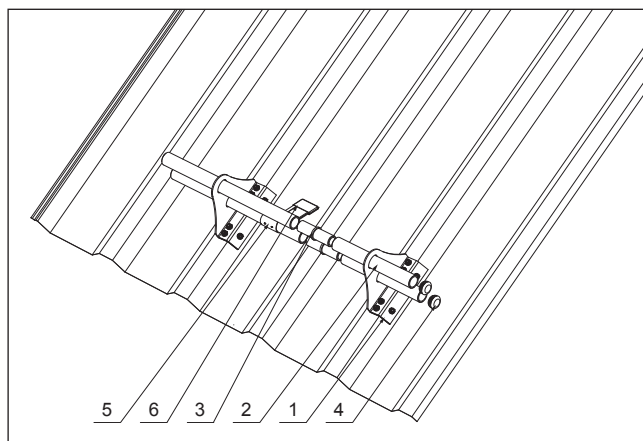
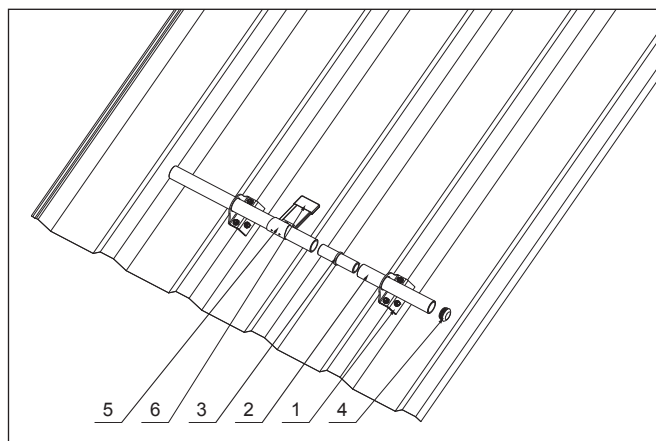

ZACHYTÁVAČ SNEHU NA TRAPÉZ 1-DÍROVÝ

1. Držák na trapéz 1-dírový
2. Trubka zachytávače sněhu
3. PVC spojka trubky zachytávače sněhu
4. PVC krytka trubky zachytávače sněhu
5. Rozrážeč ledu na trapéz
6. PVC černý návlek na rozrážeč ledu

ZACHYTÁVAČ SNEHU NA TRAPÉZ 2-DÍROVÝ

1. Držák na trapéz 2-dírový
2. Trubka zachytávače sněhu
3. PVC spojka trubky zachytávače sněhu
4. PVC krytka trubky zachytávače sněhu
5. Rozrážeč ledu na trapéz
6. PVC černý návlek na rozrážeč ledu



Jednoděrový zachytávač sněhu
na trapézový profil TR



Jednoděrový zachytávač sněhu
na trapézový profil TR s rozrážečem ledu



Dvouděrový zachytávač sněhu
na trapézový profil TR



Dvouděrový zachytávač sněhu
na trapézový profil TR s rozrážečem ledu



SVORKA ZACHYTÁVAČE SNĚHU PRO FALZOVANOU KRYTINU



Jmenovitá velikost		32
W Hliník – natur		035554
Balení v ks		10
Balení v ks		1 500

Použití pro materiály viz strana 188

NÁSTAVEC ZACHYTÁVAČE SNĚHU PRO FALZOVANOU KRYTINU



Jmenovitá velikost		32
W Hliník – natur		035561
Balení v ks		20
Balení v ks		2 880

Použití pro materiály viz strana 188

ROZRÁŽEČ LEDU ZACHYTÁVAČE SNĚHU PRO FALZOVANOU KRYTINU



Jmenovitá velikost		32
W Hliník – natur		035578
Balení v ks		50
Balení v ks		4 000

Použití pro materiály viz strana 188

TRUBKA ZACHYTÁVAČE SNĚHU PRO FALZOVANOU KRYTINU





Jmenovitá velikost		32
Délka v m		3,0
W Hliník – natur		035585
Balení v ks		1
Balení v ks		245

Použití pro materiály viz strana 188





PVC SPOJKA TRUBKY ZACHYTÁVAČE SNĚHU



Jmenovitá velikost		32
PVC Plast		003379
Balení v ks 		20
Balení v ks 		4 800



PVC KRYTKA TRUBKY ZACHYTÁVAČE SNĚHU



Jmenovitá velikost		32
PVC Plast		003386
Balení v ks 		50
Balení v ks 		12 000

PVC VYMEZOVACÍ KROUŽEK ZACHYTÁVAČE SNĚHU



Jmenovitá velikost		32
PVC Plast		035592
Balení v ks 		50
Balení v ks 		12 000

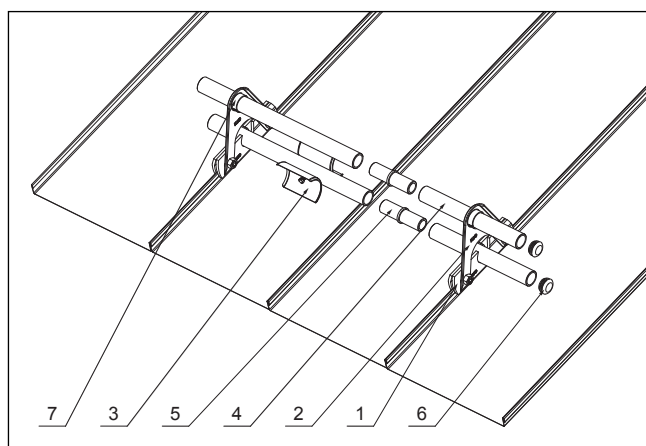
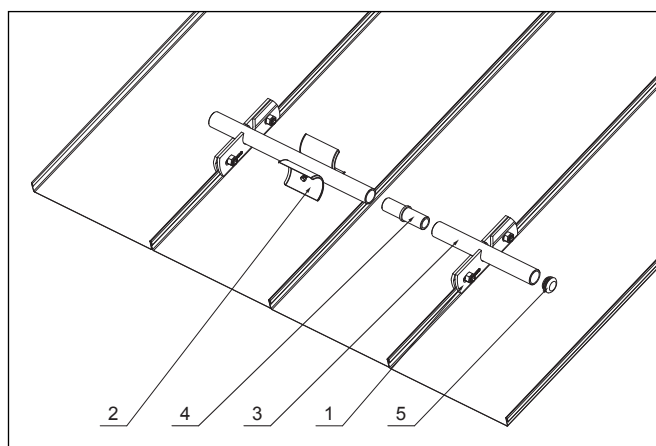

ZACHYTÁVAČ SNĚHU PRO FALZOVANOU KRYTINU 1-DÍROVÝ

1. Svorka zachytávače sněhu pro falzovanou krytinu
2. Rozrážeč ledu zachytávače sněhu pro falzovanou krytinu
3. Trubka zachytávače sněhu pro falzovanou krytinu
4. PVC spojka trubky zachytávače sněhu
5. PVC krytka trubky zachytávače sněhu

ZACHYTÁVAČ SNĚHU PRO FALZOVANOU KRYTINU 2-DÍROVÝ

1. Svorka zachytávače sněhu pro falzovanou krytinu
2. Nástavec zachytávače sněhu pro falzovanou krytinu
3. Rozrážeč ledu zachytávače sněhu pro falzovanou krytinu
4. Trubka zachytávače sněhu pro falzovanou krytinu
5. PVC spojka trubky zachytávače sněhu
6. PVC krytka trubky zachytávače sněhu
7. PVC vymežovací kroužek zachytávače sněhu



SVORKA ZACHYTÁVAČE SNĚHU PRO FALZOVANOU KRYTINU



Jmenovitá velikost		32
M Měď		009661
Balení v ks		10
Balení v ks		1 500

Použití pro materiály viz strana 188

NÁSTAVEC ZACHYTÁVAČE SNĚHU PRO FALZOVANOU KRYTINU



Jmenovitá velikost		32
M Měď		009678
Balení v ks		20
Balení v ks		2 880

Použití pro materiály viz strana 188

ROZRÁŽEČ LEDU ZACHYTÁVAČE SNĚHU PRO FALZOVANOU KRYTINU

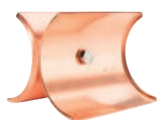

Jmenovitá velikost		číslo
M Měď		009685
Balení v ks		50
Balení v ks		4 000

Použití pro materiály viz strana 188

TRUBKA ZACHYTÁVAČE SNĚHU PRO FALZOVANOU KRYTINU

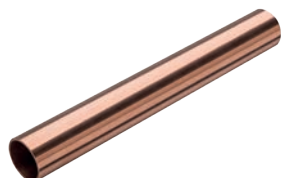

Jmenovitá velikost		32
Délka v m		3,0
M Měď		009692
Balení v ks		5
Balení v ks		300

Použití pro materiály viz strana 188



PVC SPOJKA TRUBKY ZACHYTÁVAČE SNĚHU



Jmenovitá velikost		32
PVC Plast		003379
Balení v ks		20
Balení v ks		4 800

PVC KRYTKA TRUBKY ZACHYTÁVAČE SNĚHU



Jmenovitá velikost		32
PVC Plast		003386
Balení v ks		50
Balení v ks		12 000

PVC VYMEZOVACÍ KROUŽEK ZACHYTÁVAČE SNĚHU



Jmenovitá velikost		32
PVC Plast		035592
Balení v ks		50
Balení v ks		12 000

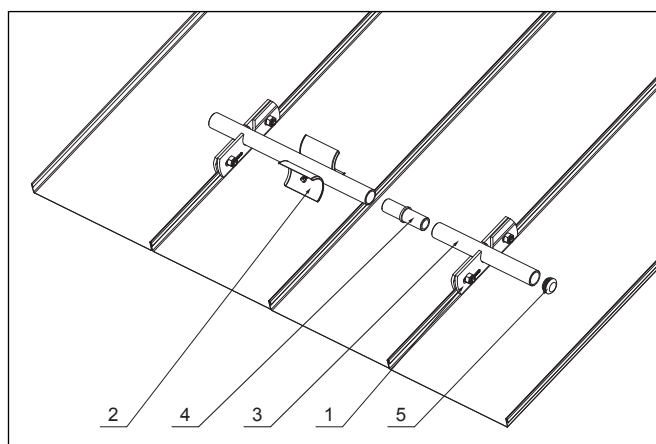

ZACHYTÁVAČ SNĚHU PRO FALZOVANOU KRYTINU 1-DÍROVÝ

1. Svorka zachytávače sněhu pro falzovanou krytinu
2. Rozrážeč ledu zachytávače sněhu pro falzovanou krytinu
3. Trubka zachytávače sněhu pro falzovanou krytinu
4. PVC spojka trubky zachytávače sněhu
5. PVC krytka trubky zachytávače sněhu

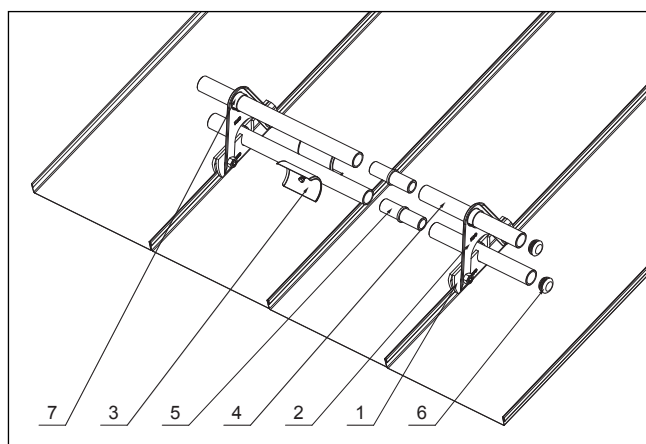

ZACHYTÁVAČ SNĚHU PRO FALZOVANOU KRYTINU 2-DÍROVÝ

1. Svorka zachytávače sněhu pro falzovanou krytinu
2. Nástavec zachytávače sněhu pro falzovanou krytinu
3. Rozrážeč ledu zachytávače sněhu pro falzovanou krytinu
4. Trubka zachytávače sněhu pro falzovanou krytinu
5. PVC spojka trubky zachytávače sněhu
6. PVC krytka trubky zachytávače sněhu
7. PVC vymežovací kroužek zachytávače sněhu



SVORKA ZACHYTÁVAČE SNĚHU PRO FALZOVANOU KRYTINU



Jmenovitá velikost		32
304 2B	Nerez - AISI 304 2B – MATT	008602
Balení v ks		10
Balení v ks		1 500

Použití pro materiály viz strana **188**

NÁSTAVEC ZACHYTÁVAČE SNĚHU PRO FALZOVANOU KRYTINU



Jmenovitá velikost		32
304 2B	Nerez - AISI 304 2B – MATT	008619
Balení v ks		20
Balení v ks		2 880

Použití pro materiály viz strana **188**

ROZRÁŽEČ LEDU ZACHYTÁVAČE SNĚHU PRO FALZOVANOU KRYTINU



Jmenovitá velikost		32
304 2B	Nerez - AISI 304 2B – MATT	008626
Balení v ks		50
Balení v ks		4 000

Použití pro materiály viz strana **188**

TRUBKA ZACHYTÁVAČE SNĚHU PRO FALZOVANOU KRYTINU





Jmenovitá velikost		32
Délka v m		3,0
304 2B	Nerez - AISI 304 2B – MATT	008633
Balení v ks		5
Balení v ks		300

Použití pro materiály viz strana **188**





PVC SPOJKA TRUBKY ZACHYTÁVAČE SNĚHU



Jmenovitá velikost		32
PVC Plast		003379
Balení v ks 		20
Balení v ks 		4 800



PVC KRYTKA TRUBKY ZACHYTÁVAČE SNĚHU



Jmenovitá velikost		32
PVC Plast		003386
Balení v ks 		50
Balení v ks 		12 000

PVC VYMEZOVACÍ KROUŽEK ZACHYTÁVAČE SNĚHU



Jmenovitá velikost		32
PVC Plast		035592
Balení v ks 		50
Balení v ks 		12 000

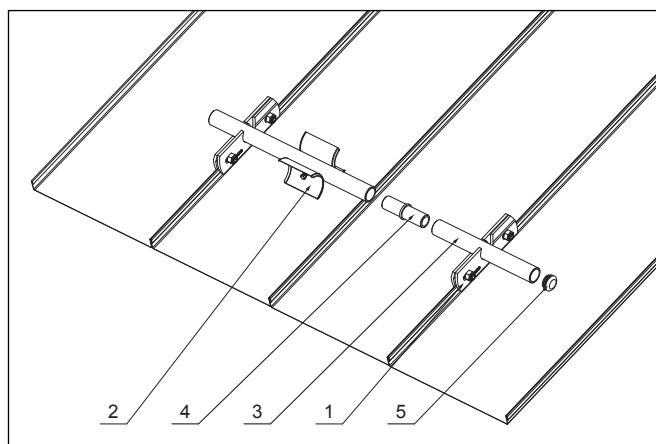

ZACHYTÁVAČ SNĚHU PRO FALZOVANOU KRYTINU 1-DÍROVÝ

1. Svorka zachytávače sněhu pro falzovanou krytinu
2. Rozrážeč ledu zachytávače sněhu pro falzovanou krytinu
3. Trubka zachytávače sněhu pro falzovanou krytinu
4. PVC spojka trubky zachytávače sněhu
5. PVC krytka trubky zachytávače sněhu

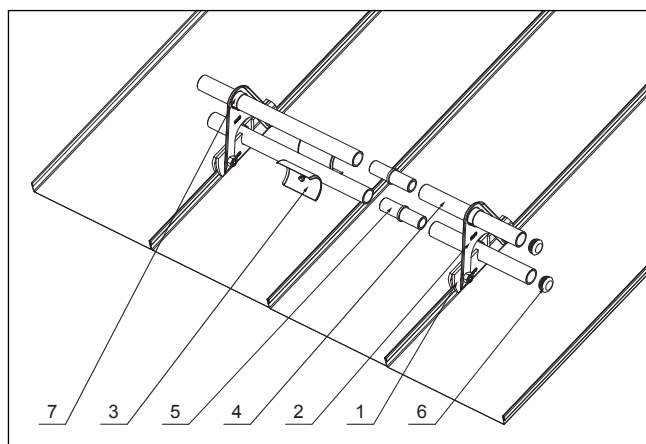

ZACHYTÁVAČ SNĚHU PRO FALZOVANOU KRYTINU 2-DÍROVÝ

1. Svorka zachytávače sněhu pro falzovanou krytinu
2. Nástavec zachytávače sněhu pro falzovanou krytinu
3. Rozrážeč ledu zachytávače sněhu pro falzovanou krytinu
4. Trubka zachytávače sněhu pro falzovanou krytinu
5. PVC spojka trubky zachytávače sněhu
6. PVC krytka trubky zachytávače sněhu
7. PVC vymežovací kroužek zachytávače sněhu



SVORKA ZACHYTÁVAČE SNĚHU PRO FALZOVANOU KRYTINU



Jmenovitá velikost		32
TM	Testa di Moro	039798
AN	Antracit	039699
IC	Intenzivní černá	036124
OC	Ocelově červená	039767
MH	Měděno hnědá	039729
SB	Šedo bílá	039781 *
BH	Bílo hliníková	036117
PS	Prachově šedá	039774
MM	Metalická měděná	039736 *
BHT	Bílo hliníková tmavá – P.20	120007
MZ	Mechově zelená	148162 *
MOT	Modrá tmavá	039743 *
TZ	Trávnově zelená	039804 *
TH	Tmavě hnědá ČOKO	148124 *
Balení v ks		10
Balení v ks		1 500

* Výroba na objednávku

Materiál: Hliník – natur
Barva: Pozink lakovaný
Použití pro materiály viz strana 188

NÁSTAVEC ZACHYTÁVAČE SNĚHU PRO FALZOVANOU KRYTINU



Jmenovitá velikost		32
TM	Testa di Moro	039910
AN	Antracit	039811
IC	Intenzivní černá	036018
OC	Ocelově červená	039880
MH	Měděno hnědá	039842
SB	Šedo bílá	039903 *
BH	Bílo hliníková	036001
PS	Prachově šedá	039897
MM	Metalická měděná	039859 *
BHT	Bílo hliníková tmavá – P.20	120014
MZ	Mechově zelená	148179 *
MOT	Modrá tmavá	039866 *
TZ	Trávnově zelená	039927 *
TH	Tmavě hnědá ČOKO	148131 *
Balení v ks		20
Balení v ks		2 880



* Výroba na objednávku

Materiál: Hliník – natur
Barva: Pozink lakovaný
Použití pro materiály viz strana 188



ROZRÁŽEČ LEDU ZACHYTÁVAČE SNĚHU PRO FALZOVANOU KRYTINU





Jmenovitá velikost		32
TM	Testa di Moro	040039
AN	Antracit	039934
IC	Intenzivní černá	035905
OC	Ocelově červená	040008
MH	Měděno hnědá	039965
SB	Šedo bílá	040022 *
BH	Bílo hliníková	035899
PS	Prachově šedá	040015
MM	Metalická měděná	039972 *
BHT	Bílo hliníková tmavá – P.20	120021
MZ	Mechově zelená	148186 *
MOT	Modrá tmavá	039989 *
TZ	Trávnově zelená	040046 *
TH	Tmavě hnědá ČOKO	148148 *
Balení v ks		50
Balení v ks		4 000

* Výroba na objednávku

Materiál: Hliník – natur
Barva: Pozink lakovaný
Použití pro materiály viz strana **188**

TRUBKA ZACHYTÁVAČE SNĚHU PRO FALZOVANOU KRYTINU



Jmenovitá velikost		32
Délka v m		3,0
TM	Testa di Moro	040152
AN	Antracit	040053
IC	Intenzivní černá	035790
OC	Ocelově červená	040121
MH	Měděno hnědá	040084
SB	Šedo bílá	040145 *
BH	Bílo hliníková	035783
PS	Prachově šedá	040138
MM	Metalická měděná	040091 *
BHT	Bílo hliníková tmavá – P.20	120038
MZ	Mechově zelená	148193 *
MOT	Modrá tmavá	040107 *
TZ	Trávnově zelená	040169 *
TH	Tmavě hnědá ČOKO	148155 *
Balení v ks		5
Balení v ks		300

* Výroba na objednávku

Materiál: Hliník – natur
Barva: Pozink lakovaný
Použití pro materiály viz strana **188**



PVC SPOJKA TRUBKY ZACHYTÁVAČE SNĚHU



Jmenovitá velikost		32
PVC Plast		003379
Balení v ks		20
Balení v ks		4 800

PVC KRYTKA TRUBKY ZACHYTÁVAČE SNĚHU



Jmenovitá velikost		32
PVC Plast		003386
Balení v ks		50
Balení v ks		12 000

PVC VYMEZOVACÍ KROUŽEK ZACHYTÁVAČE SNĚHU



Jmenovitá velikost		32
PVC Plast		035592
Balení v ks		50
Balení v ks		12 000

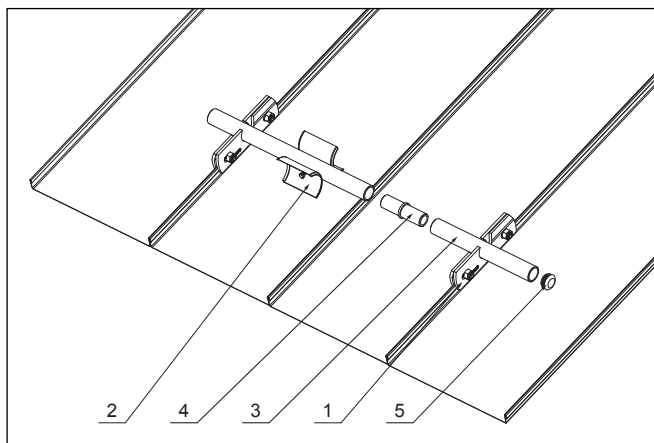

ZACHYTÁVAČ SNĚHU PRO FALZOVANOU KRYTINU 1-DÍROVÝ

1. Svorka zachytávače sněhu pro falzovanou krytinu
2. Rozrážeč ledu zachytávače sněhu pro falzovanou krytinu
3. Trubka zachytávače sněhu pro falzovanou krytinu
4. PVC spojka trubky zachytávače sněhu
5. PVC krytka trubky zachytávače sněhu

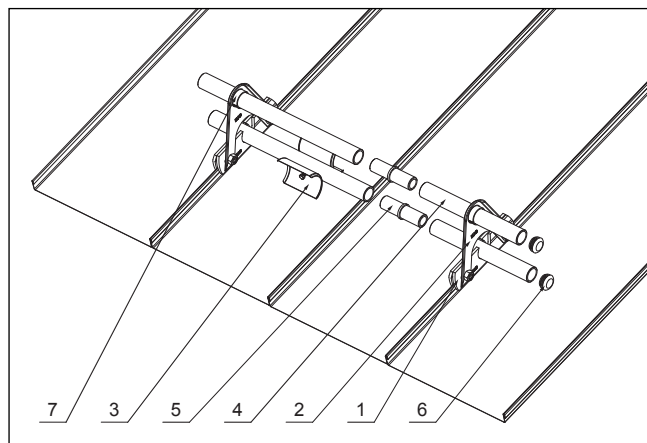

ZACHYTÁVAČ SNĚHU PRO FALZOVANOU KRYTINU 2-DÍROVÝ

1. Svorka zachytávače sněhu pro falzovanou krytinu
2. Nástavec zachytávače sněhu pro falzovanou krytinu
3. Rozrážeč ledu zachytávače sněhu pro falzovanou krytinu
4. Trubka zachytávače sněhu pro falzovanou krytinu
5. PVC spojka trubky zachytávače sněhu
6. PVC krytka trubky zachytávače sněhu
7. PVC vymešovací kroužek zachytávače sněhu



**Jednoděrový zachytávač sněhu KJG
na falzovanou krytinu**



**Dvouděrový zachytávač sněhu KJG
na falzovanou krytinu**



SVORKA ZACHYTÁVAČE SNĚHU PRO FALZOVANOU KRYTINU



Jmenovitá velikost		32
AN	Antracit	036094 *
TM	Testa di Moro	036179 *
SS	Světle šedá	036162 *
ZH	Zeleno hnědá	036186 *
BHT	Bílo hliníková tmavá	102126 *
MH	Měděno hnědá	036131 *
OC	Ocelově červená	036155 *
B	Bílá	036100 *
ZS	Zinkově šedá	036193 *
PZ	Patina zelená	-
PM	Patina měděná	-
W	Hliník – natur	035554
Balení v ks		10
Balení v ks		1 500

* Výroba na objednávku

Materiál: Hliník – natur
Barva: Hliník lakovaný
Použití pro materiály viz strana 188

NÁSTAVEC ZACHYTÁVAČE SNĚHU PRO FALZOVANOU KRYTINU



Jmenovitá velikost		32
AN	Antracit	035981 *
TM	Testa di Moro	036063 *
SS	Světle šedá	036056 *
ZH	Zeleno hnědá	036070 *
BHT	Bílo hliníková tmavá	102133 *
MH	Měděno hnědá	036025 *
OC	Ocelově červená	036049 *
B	Bílá	035998 *
ZS	Zinkově šedá	036087 *
PZ	Patina zelená	-
PM	Patina měděná	-
W	Hliník – natur	035561
Balení v ks		20
Balení v ks		2 880

* Výroba na objednávku

Materiál: Hliník – natur
Barva: Hliník lakovaný
Použití pro materiály viz strana 188



ROZRÁŽEČ LEDU ZACHYTÁVAČE SNĚHU PRO FALZOVANOU KRYTINU



Jmenovitá velikost		32
AN	Antracit	035875 *
TM	Testa di Moro	035950 *
SS	Světle šedá	035943 *
ZH	Zeleno hnědá	035967 *
BHT	Bílo hliníková tmavá	102140 *
MH	Měděno hnědá	035912 *
OC	Ocelově červená	035936 *
B	Bílá	035882 *
ZS	Zinkově šedá	035974 *
PZ	Patina zelená	-
PM	Patina měděná	-
W	Hliník – natur	035578
Balení v ks		50
Balení v ks		4 000

* Výroba na objednávku

Materiál: Hliník – natur
Barva: Hliník lakovaný
Použití pro materiály viz strana 188

ZACHYTÁVAČE SNĚHU
PRO STŘEŠNÍ
KRYTINU KJG

TRUBKA ZACHYTÁVAČE SNĚHU PRO FALZOVANOU KRYTINU



Jmenovitá velikost		32
Délka v m		3,0
AN	Antracit	035769 *
TM	Testa di Moro	035844 *
SS	Světle šedá	035837 *
ZH	Zeleno hnědá	035851 *
BHT	Bílo hliníková tmavá	102157 *
MH	Měděno hnědá	035806 *
OC	Ocelově červená	035820 *
B	Bílá	035776 *
ZS	Zinkově šedá	035868 *
PZ	Patina zelená	-
PM	Patina měděná	-
W	Hliník – natur	035585
Balení v ks		5
Balení v ks		300

* Výroba na objednávku

Materiál: Hliník – natur
Barva: Hliník lakovaný
Použití pro materiály viz strana 188



PVC SPOJKA TRUBKY ZACHYTÁVAČE SNĚHU



Jmenovitá velikost		32
PVC Plast		003379
Balení v ks		20
Balení v ks		4 800

PVC KRYTKA TRUBKY ZACHYTÁVAČE SNĚHU



Jmenovitá velikost		32
PVC Plast		003386
Balení v ks		50
Balení v ks		12 000

PVC VYMEZOVACÍ KROUŽEK ZACHYTÁVAČE SNĚHU



Jmenovitá velikost		32
PVC Plast		035592
Balení v ks		50
Balení v ks		12 000

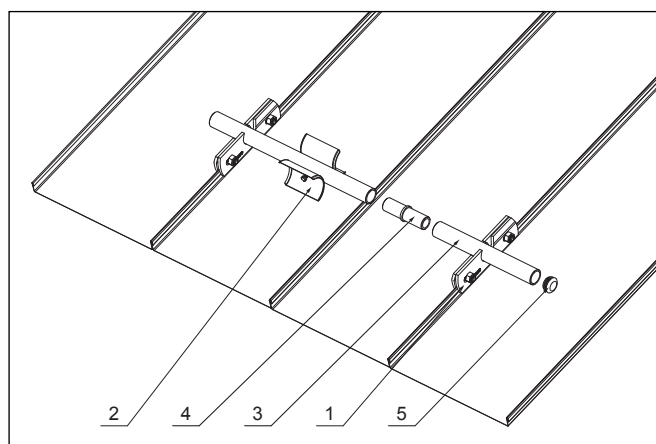

ZACHYTÁVAČ SNĚHU PRO FALZOVANOU KRYTINU 1-DÍROVÝ

1. Svorka zachytávače sněhu pro falzovanou krytinu
2. Rozrážeč ledu zachytávače sněhu pro falzovanou krytinu
3. Trubka zachytávače sněhu pro falzovanou krytinu
4. PVC spojka trubky zachytávače sněhu
5. PVC krytka trubky zachytávače sněhu

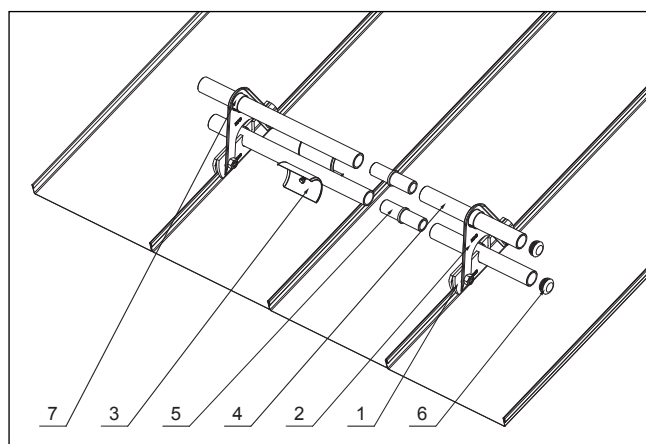

ZACHYTÁVAČ SNĚHU PRO FALZOVANOU KRYTINU 2-DÍROVÝ

1. Svorka zachytávače sněhu pro falzovanou krytinu
2. Nástavec zachytávače sněhu pro falzovanou krytinu
3. Rozrážeč ledu zachytávače sněhu pro falzovanou krytinu
4. Trubka zachytávače sněhu pro falzovanou krytinu
5. PVC spojka trubky zachytávače sněhu
6. PVC krytka trubky zachytávače sněhu
7. PVC vymešovací kroužek zachytávače sněhu



**Jednoděrový zachytávač sněhu KJG
pro falzovanú krytinu**





**Dvojděrový zachytávač sněhu KJG
pro falzovanú krytinu**



SVORKA ZACHYTÁVAČE SNĚHU PRO FALZOVANOU KRYTINU





Jmenovitá velikost		32
ANM	Antracit	098542
TMM	Testa di Moro	098559
SSM	Světle šedá	101327
ICM	Intenzivní černá	117557
OCM	Ocelově červená	117564
ZHM	Zeleno hnědá	117571 *
BHM	Bílo hliníková	117540 *
BM	Bílá	123428 *
ZSM	Zinkově šedá	123459 *
MHM	Měděno hnědá	123435 *
MZM	Mechově zelená	123442 *
BHTM	Bílo hliníková tmavá	123411 *
Balení v ks		10
Balení v ks		1 500

* Výroba na objednávku

Materiál: Hliník – natur
Barva: Hliník lakovaný W.15
Použití pro materiály viz strana 188

NÁSTAVEC ZACHYTÁVAČE SNĚHU PRO FALZOVANOU KRYTINU



Jmenovitá velikost		32
ANM	Antracit	098573
TMM	Testa di Moro	098580
SSM	Světle šedá	101341
ICM	Intenzivní černá	117595 *
OCM	Ocelově červená	117601
ZHM	Zeleno hnědá	117618 *
BHM	Bílo hliníková	117588 *
BM	Bílá	123473 *
ZSM	Zinkově šedá	123503 *
MHM	Měděno hnědá	123480 *
MZM	Mechově zelená	123497 *
BHTM	Bílo hliníková tmavá	123466 *
Balení v ks		20
Balení v ks		2 880

* Výroba na objednávku

Materiál: Hliník – natur
Barva: Hliník lakovaný W.15
Použití pro materiály viz strana 188



ROZRÁŽEČ LEDU ZACHYTÁVAČE SNĚHU PRO FALZOVANOU KRYTINU



Jmenovitá velikost		32
ANM	Antracit	098597
TMM	Testa di Moro	098603
SSM	Světle šedá	101358
ICM	Intenzivní černá	117632 *
OCM	Ocelově červená	117649 *
ZHM	Zeleno hnědá	117656 *
BHM	Bílo hliníková	117625 *
BM	Bílá	123527 *
ZSM	Zinkově šedá	123558 *
MHM	Měděno hnědá	123534 *
MZM	Mechově zelená	123541 *
BHTM	Bílo hliníková tmavá	123510 *
Balení v ks		50
Balení v ks		4 000

* Výroba na objednávku

Materiál: Hliník – natur
 Barva: Hliník lakovaný W.15
 Použití pro materiály viz strana 188

TRUBKA ZACHYTÁVAČE SNĚHU PRO FALZOVANOU KRYTINU



Jmenovitá velikost		32
Délka		3,0
ANM	Antracit	098610
TMM	Testa di Moro	098627
SSM	Světle šedá	101365
ICM	Intenzivní černá	117502
OCM	Ocelově červená	117526
ZHM	Zeleno hnědá	117533 *
BHM	Bílo hliníková	117519 *
BM	Bílá	123565 *
ZSM	Zinkově šedá	123596 *
MHM	Měděno hnědá	123572 *
MZM	Mechově zelená	123589 *
BHTM	Bílo hliníková tmavá	123602 *
Balení v ks		3
Balení v ks		180

* Výroba na objednávku

Materiál: Hliník – natur
 Barva: Hliník lakovaný W.15
 Použití pro materiály viz strana 188



PVC SPOJKA TRUBKY ZACHYTÁVAČE SNĚHU



Jmenovitá velikost		32
PVC Plast		003379
Balení v ks		20
Balení v ks		4 800

PVC KRYTKA TRUBKY ZACHYTÁVAČE SNĚHU



Jmenovitá velikost		32
PVC Plast		003386
Balení v ks		50
Balení v ks		12 000

PVC VYMEZOVACÍ KROUŽEK ZACHYTÁVAČE SNĚHU



Jmenovitá velikost		32
PVC Plast		035592
Balení v ks		50
Balení v ks		12 000

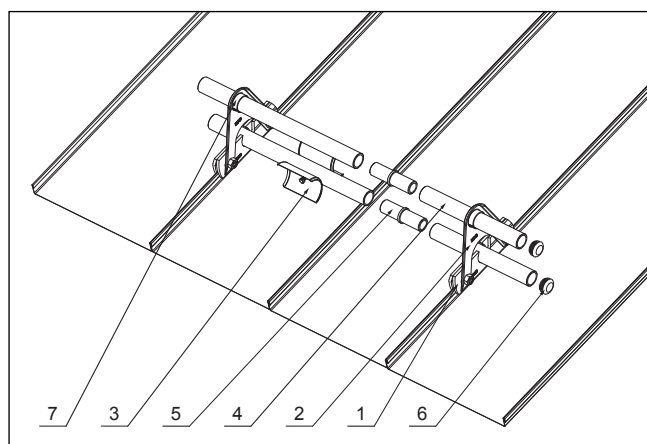
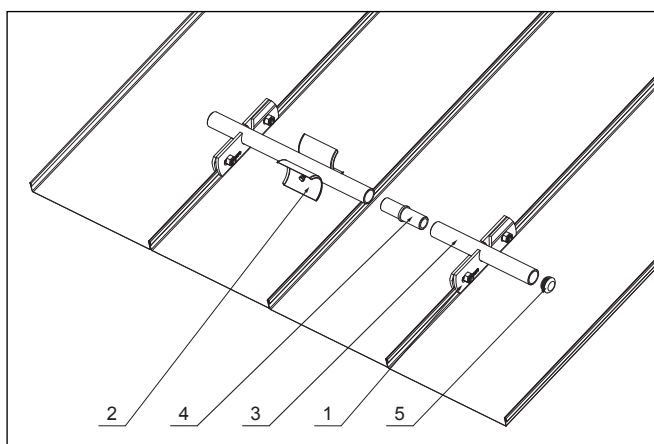

ZACHYTÁVAČ SNĚHU PRO FALZOVANOU KRYTINU 1-DÍROVÝ

1. Svorka zachytávače sněhu pro falzovanou krytinu
2. Rozrážeč ledu zachytávače sněhu pro falzovanou krytinu
3. Trubka zachytávače sněhu pro falzovanou krytinu
4. PVC spojka trubky zachytávače sněhu
5. PVC krytka trubky zachytávače sněhu

ZACHYTÁVAČ SNĚHU PRO FALZOVANOU KRYTINU 2-DÍROVÝ

1. Svorka zachytávače sněhu pro falzovanou krytinu
2. Nástavec zachytávače sněhu pro falzovanou krytinu
3. Rozrážeč ledu zachytávače sněhu pro falzovanou krytinu
4. Trubka zachytávače sněhu pro falzovanou krytinu
5. PVC spojka trubky zachytávače sněhu
6. PVC krytka trubky zachytávače sněhu
7. PVC vymešovací kroužek zachytávače sněhu

ZACHYTÁVAČE SNĚHU
PRO STRÉSNE
KRYTINY KJG



Detail zachytávačů sněhu KJG FALZ



DESKA TRUBKY 1-DÍROVÁ



Jmenovitá velikost		40
W Hliník – natur		008398
Balení v ks		1
Balení v ks		–
Balení obsahuje nerezové šrouby		Použití pro materiály viz strana 188

DESKA TRUBKY 2-DÍROVÁ



Jmenovitá velikost		40
W Hliník – natur		008404
Balení v ks		1
Balení v ks		–
Balení obsahuje nerezové šrouby		Použití pro materiály viz strana 188

TRUBKA ZACHYTÁVAČE SNĚHU



Jmenovitá velikost		40
Délka v m		3,0
W Hliník – natur		008251 *
Balení v ks		1
Balení v ks		–

* Výroba na objednávku

Použití pro materiály viz strana **188**

PVC SPOJKA TRUBKY ČERNÁ



Jmenovitá velikost		40
PVC Plast		008244
Balení v ks		20
Balení v ks		–

KRYTKA TRUBKY ZACHYTÁVAČE SNĚHU



Jmenovitá velikost		40
W Hliník – natur		008183
Balení v ks		20
Balení v ks		–

Použití pro materiály viz strana **188**

MONTÁŽNÍ VYROVNÁVACÍ PODLOŽKA



Jmenovitá velikost		–
W Hliník – natur		007353
Balení v ks		1
Balení v ks		–

Použití pro materiály viz strana **188**

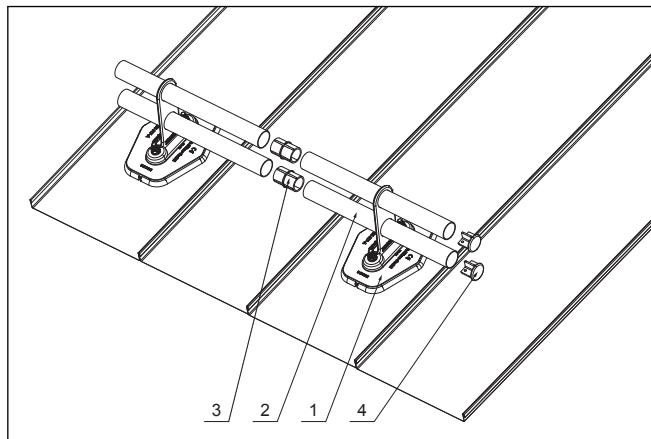
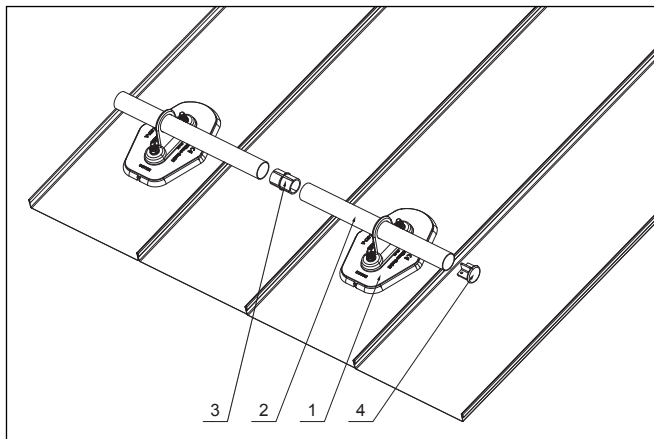

ZACHYTÁVAČ SNĚHU PRO FALZOVANOU KRYTINU 1-DÍROVÝ

1. Deska trubky 1-dírová
2. Trubka zachytávače sněhu
3. PVC spojka trubky černá
4. Krytka trubky zachytávače sněhu

ZACHYTÁVAČ SNĚHU PRO FALZOVANOU KRYTINU 2-DÍROVÝ

1. Deska trubky 2-dírová
2. Trubka zachytávače sněhu
3. PVC spojka trubky černá
4. Krytka trubky zachytávače sněhu

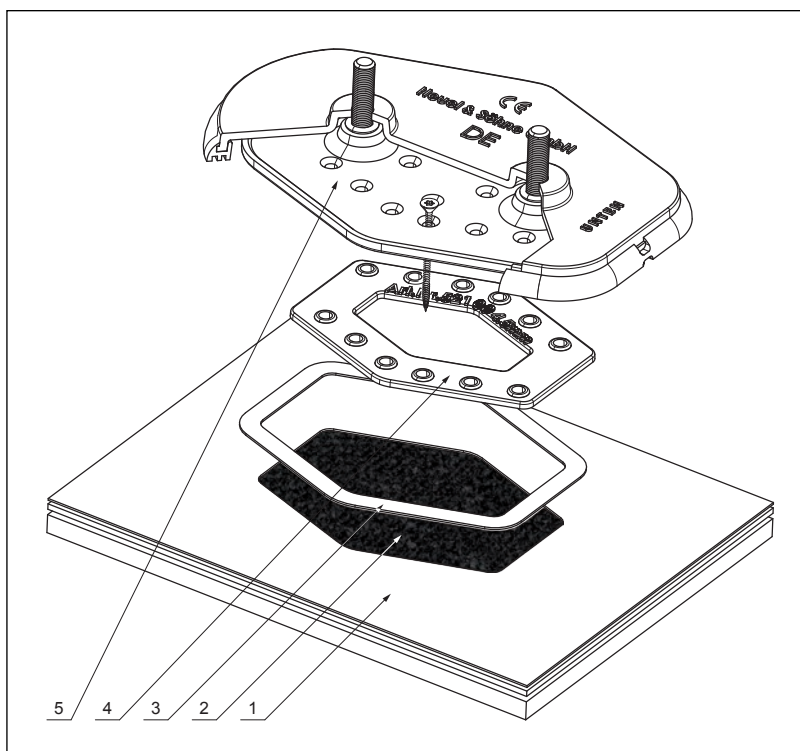

MONTÁŽNÍ VYROVNÁVACÍ PODLOŽKA

1. Střešní krytina KJG FALZ
2. Strukturovaná fólie
3. Šablona na výrez (viď montážny list)
4. Montážní vyrovnávací podložka
5. Montážní deska základ



DESKA TRUBKY 1-DÍROVÁ



Jmenovitá velikost		40
AN	Antracit	079718 *
TM	Testa di Moro	079725 *
SS	Světle šedá	079763 *
Balení v ks		1
Balení v ks		-

* Výroba na objednávku
Balení obsahuje nerezové šrouby

Materiál: Hliník – natur
Barva: Hliník lakovaný
Použití pro materiály viz strana 188

DESKA TRUBKY 2-DÍROVÁ



Jmenovitá velikost		40
AN	Antracit	079749 *
TM	Testa di Moro	079701 *
SS	Světle šedá	079800 *
Balení v ks		1
Balení v ks		-

* Výroba na objednávku
Balení obsahuje nerezové šrouby

Materiál: Hliník – natur
Barva: Hliník lakovaný
Použití pro materiály viz strana 188

TRUBKA ZACHYTÁVAČE SNĚHU



Jmenovitá velikost		40
Délka v m		3,0
AN	Antracit	079572 *
TM	Testa di Moro	079596 *
SS	Světle šedá	079589 *
Balení v ks		1
Balení v ks		-

* Výroba na objednávku

Materiál: Hliník – natur
Barva: Hliník lakovaný
Použití pro materiály viz strana 188

PVC SPOJKA TRUBKY ČERNÁ



Jmenovitá velikost		40
PVC	Plast	008244
Balení v ks		20
Balení v ks		-

KRYTKA TRUBKY ZACHYTÁVAČE SNĚHU



Jmenovitá velikost		40
AN	Antracit	079541 *
TM	Testa di Moro	079565 *
SS	Světle šedá	079558 *
Balení v ks		20
Balení v ks		-

* Výroba na objednávku

Materiál: Hliník – natur
Barva: Hliník lakovaný
Použití pro materiály viz strana 188



Jednoděrový zachytávač sněhu
HEUEL na fazovanou krytinu



Dvouděrový zachytávač sněhu
HEUEL na fazovanou krytinu



DESKA TRUBKY 1-DÍROVÁ



Jmenovitá velikost		40
ANM	Antracit	019332 *
TMM	Testa di Moro	019356 *
SSM	Světle šedá	019349 *
Balení v ks		1
Balení v ks		–

* Výroba na objednávku
 Balení obsahuje nerezové šrouby

Materiál: Hliník – natur
 Barva: Hliník lakovaný W.15
 Použití pro materiály viz strana 188

DESKA TRUBKY 2-DÍROVÁ



Jmenovitá velikost		40
ANM	Antracit	019387 *
TMM	Testa di Moro	019400 *
SSM	Světle šedá	019394 *
Balení v ks		1
Balení v ks		–

* Výroba na objednávku
 Balení obsahuje nerezové šrouby

Materiál: Hliník – natur
 Barva: Hliník lakovaný W.15
 Použití pro materiály viz strana 188

TRUBKA ZACHYTÁVAČE SNĚHU



Jmenovitá velikost		40
Délka		3,0
ANM	Antracit	019424 *
TMM	Testa di Moro	019271 *
SSM	Světle šedá	019264 *
Balení v ks		1
Balení v ks		–

* Výroba na objednávku

Materiál: Hliník – natur
 Barva: Hliník lakovaný W.15
 Použití pro materiály viz strana 188

PVC SPOJKA TRUBKY ČERNÁ



Jmenovitá velikost		40
PVC	Plast	008244
Balení v ks		20
Balení v ks		–

KRYTKA TRUBKY ZACHYTÁVAČE SNĚHU



Jmenovitá velikost		40
ANM	Antracit	019363 *
TMM	Testa di Moro	019417 *
SSM	Světle šedá	019370 *
Balení v ks		20
Balení v ks		–

* Výroba na objednávku

Materiál: Hliník – natur
 Barva: Hliník lakovaný W.15
 Použití pro materiály viz strana 188

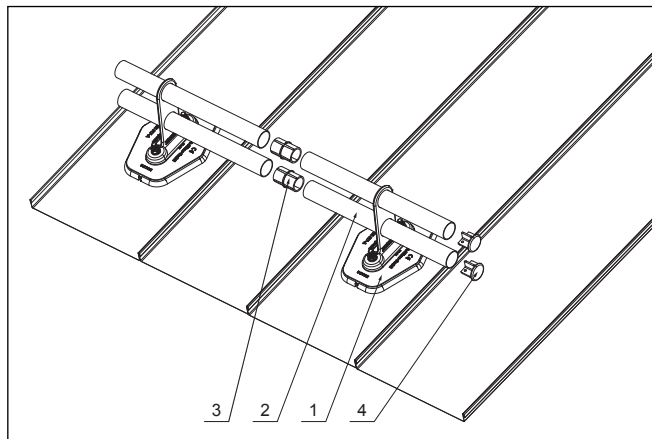
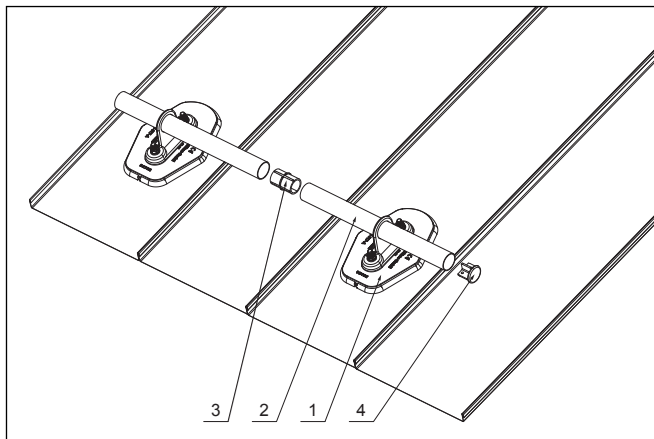

ZACHYTÁVAČ SNĚHU PRO FALZOVANOU KRYTINU 1-DÍROVÝ

1. Deska trubky 1-dírová
2. Trubka zachytávače sněhu
3. PVC spojka trubky černá
4. Krytka trubky zachytávače sněhu



ZACHYTÁVAČ SNĚHU PRO FALZOVANOU KRYTINU 2-DÍROVÝ

1. Deska trubky 2-dírová
2. Trubka zachytávače sněhu
3. PVC spojka trubky černá
4. Krytka trubky zachytávače sněhu



SNĚHOVÝ ZACHYTÁVAČ DVOUDĚROVÝ





Jmenovitá velikost	350 x 156	
TM	Testa di Moro	102430
AN	Antracit	102393
IC	Intenzivní černá	102409
OC	Ocelově červená	102423
MH	Měděno hnědá	102416
BH	Bílo hliníková	059826
B	Bílá	144201 *
P	Pozink – natur	102386 *
Balení v ks		10
Balení v ks		400

* Výroba na objednávku

Materiál: Pozink – natur
 Barva: Pozink lakovaný
 Použití pro materiály viz strana **188**

TRUBKA ZACHYTÁVAČE SNĚHU





Jmenovitá velikost	32	
Délka v m	3,0	
TM	Testa di Moro	040152
AN	Antracit	040053
IC	Intenzivní černá	035790
OC	Ocelově červená	040121
MH	Měděno hnědá	040084
BH	Bílo hliníková	035783
B	Bílá	035776 *
W	Hliník – natur	035585
Balení v ks		5
Balení v ks		300

* Výroba na objednávku

Materiál: Hliník – natur
 Barva: Pozink lakovaný
 Použití pro materiály viz strana **188**



PVC SPOJKA TRUBKY ZACHYTÁVAČE SNĚHU



Jmenovitá velikost	32	
PVC	Plast	003379
Balení v ks		20
Balení v ks		4 800

PVC KRYTKA TRUBKY ZACHYTÁVAČE SNĚHU





Jmenovitá velikost	32	
PVC	Plast	003386
Balení v ks		50
Balení v ks		12 000



SNĚHOVÝ ZACHYTÁVAČ DVOUDĚROVÝ





Jmenovitá velikost	350 x 156	
ANM Antracit		146021
TMM Testa di Moro		146052
ICM Intenzivní černá		146038
OCM Ocelově červená		146045 *
Balení v ks 		10
Balení v ks 		400

* Výroba na objednávku

Materiál: Pozink – natur
 Barva: Pozink lakovaný MATT
 Použití pro materiály viz strana 188

TRUBKA ZACHYTÁVAČE SNĚHU





Jmenovitá velikost	32	
Délka v m	3,0	
ANM Antracit		098610
TMM Testa di Moro		098627
ICM Intenzivní černá		117502
OCM Ocelově červená		117526
Balení v ks 		5
Balení v ks 		300

Materiál: Hliník – natur
 Barva: Pozink lakovaný W.15
 Použití pro materiály viz strana 188



PVC SPOJKA TRUBKY ZACHYTÁVAČE SNĚHU



Jmenovitá velikost	32	
PVC Plast		003379
Balení v ks 		20
Balení v ks 		4 800

PVC KRYTKA TRUBKY ZACHYTÁVAČE SNĚHU



Jmenovitá velikost	32	
PVC Plast		003386
Balení v ks 		50
Balení v ks 		12 000



**Dvouděrový zachytávač sněhu
na KJG CLICK systém**





ZACHYTÁVAČ SNĚHU NOSNÍ ČTVERCOVÁ KRYTINA



Jmenovitá velikost		-
304 2B	Nerez - AISI 304 2B - MATT	008381
Balení v ks		100
Balení v ks		1 000

Použití pro materiály viz strana 188

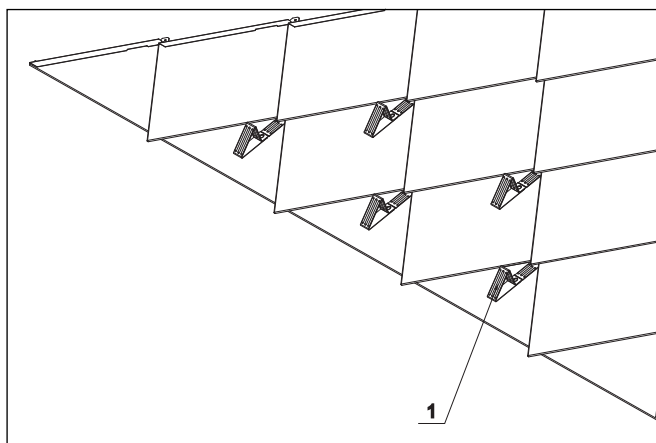

ZACHYTÁVAČE SNĚHU NA SŘEŠNÍ KRYTINU KJG ŠABLONA

1. Zachytávač sněhu nosní čtvercová krytina







Detail zachytávače sněhu KJG šablona





ZACHYTÁVAČ SNĚHU ŽEBŘÍKOVÝ 20/3

Jmenovitá velikost		200
Délka v m		3,0
P Pozink – natur		007308 *
Balení v ks 		10
Balení v ks 		–

* Výroba na objednávku
Balení obsahuje spojku žebříku





DRŽÁK ŽEBŘÍKU ZACHYTÁVAČE SNĚHU ZÁVĚSNÝ

Jmenovitá velikost		200
W Hliník – natur		007322 *
Balení v ks 		8
Balení v ks 		–

* Výroba na objednávku



DRŽÁK BŘEVNA ROVNÝ

Jmenovitá velikost		75
W Hliník – natur		007315 *
Balení v ks 		8
Balení v ks 		–

* Výroba na objednávku
Balení obsahuje nerezové šrouby

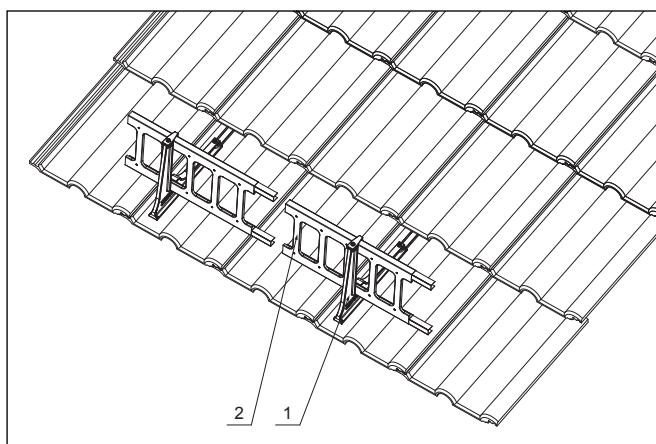

ZACHYTÁVAČ SNĚHU NA STŘEŠNÍ KRYTINU TERRAN REBRÍKOVÝ

1. Držák žebříku zachytávače sněhu závěsný
2. Zachytávač sněhu žebříkový

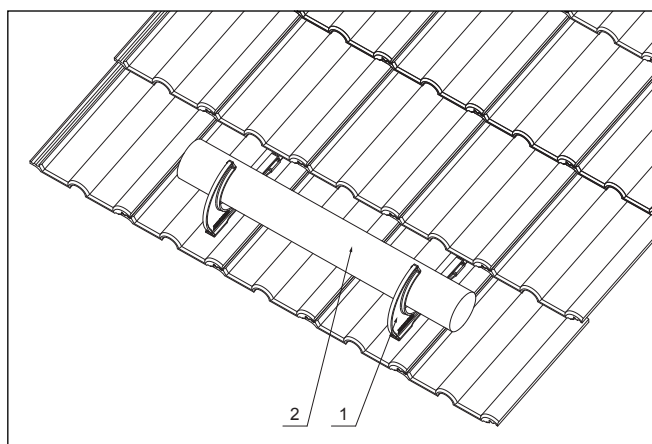

ZACHYTÁVAČ SNĚHU NA STŘEŠNÍ KRYTINU TERRAN BŘEVNO

1. Držák břevna rovný
2. Břevno



DRŽÁK TRUBKY ZACHYTÁVAČE SNĚHU

Jmenovitá velikost		40
W Hliník – natur		007339 *
Balení v ks		8
Balení v ks		–

* Výroba na objednávku



TRUBKA ZACHYTÁVAČE SNĚHU

Jmenovitá velikost		40
Délka v m		3,0
W Hliník – natur		008251 *
Balení v ks		1
Balení v ks		–

* Výroba na objednávku



PVC SPOJKA TRUBKY ČERNÁ

Jmenovitá velikost		40
PVC Plast		008244
Balení v ks		20
Balení v ks		–



KRYTKA TRUBKY ZACHYTÁVAČE SNĚHU

Jmenovitá velikost		40
W Hliník – natur		008183
Balení v ks		20
Balení v ks		–

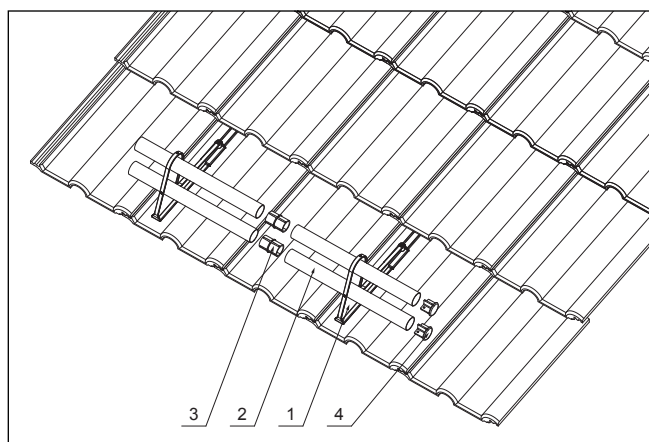



ZACHYTÁVAČ SNĚHU NA STŘEŠNÍ KRYTINU TERRAN 2-DÍROVÝ

1. Držák trubky zachytávače sněhu
2. Trubka zachytávače sněhu
3. PVC spojka trubky černá
4. Krytka trubky zachytávače sněhu



ZACHYTÁVAČ SNĚHU ŽEBŘÍKOVÝ





Jmenovitá velikost		200
Délka v m		3,0
TM	Testa di Moro	008022 *
AN	Antracit	007988 *
IC	Intenzivní černá	007995 *
OC	Ocelově červená	008015 *
MH	Měděno hnědá	008008 *
Balení v ks		10
Balení v ks		–

* Výroba na objednávku
Balení obsahuje spojku žebříku

Materiál: Pozink – natur
Barva: Pozink lakovaný

DRŽÁK ŽEBŘÍKU ZACHYTÁVAČE SNĚHU ZÁVĚSNÝ





Jmenovitá velikost		200
TM	Testa di Moro	008077 *
AN	Antracit	079510 *
IC	Intenzivní černá	008046 *
OC	Ocelově červená	008060 *
MH	Měděno hnědá	008053 *
Balení v ks		8
Balení v ks		–

* Výroba na objednávku

Materiál: Hliník – natur
Barva: Pozink lakovaný

DRŽÁK BŘEVNA ROVNÝ



Jmenovitá velikost		75
TM	Testa di Moro	008121 *
AN	Antracit	008084 *
IC	Intenzivní černá	008091 *
OC	Ocelově červená	008114 *
MH	Měděno hnědá	008107 *
Balení v ks		8
Balení v ks		–

* Výroba na objednávku
Balení obsahuje nerezové šrouby

Materiál: Hliník – natur
Barva: Pozink lakovaný



DRŽÁK TRUBKY ZACHYTÁVAČE SNĚHU



Jmenovitá velikost		40
TM	Testa di Moro	008176 *
AN	Antracit	008138 *
IC	Intenzivní černá	008145 *
OC	Ocelově červená	008169 *
MH	Měděno hnědá	008152 *
Balení v ks		8
Balení v ks		–

* Výroba na objednávku

Materiál: Hliník – natur
Barva: Pozink lakovaný

TRUBKA ZACHYTÁVAČE SNĚHU



Jmenovitá velikost		40
Délka v m		3,0
TM	Testa di Moro	008305 *
AN	Antracit	008268 *
IC	Intenzivní černá	008275 *
OC	Ocelově červená	008299 *
MH	Měděno hnědá	008282 *
Balení v ks		1
Balení v ks		–

* Výroba na objednávku

Materiál: Hliník – natur
Barva: Pozink lakovaný

PVC SPOJKA TRUBKY ČERNÁ



Jmenovitá velikost		40
PVC	Plast	008244
Balení v ks		20
Balení v ks		–

KRYTKA TRUBKY ZACHYTÁVAČE SNĚHU



Jmenovitá velikost		40
TM	Testa di Moro	008237 *
AN	Antracit	008190 *
IC	Intenzivní černá	008206 *
OC	Ocelově červená	008220 *
MH	Měděno hnědá	008213 *
Balení v ks		20
Balení v ks		–



* Výroba na objednávku

Materiál: Hliník – natur
Barva: Pozink lakovaný



SNĚHOVÝ ZACHYTÁVAČ NOSNÍ



Jmenovitá velikost		C 310	C 370	C 380
TM	Testa di Moro		073273	073327
AN	Antracit	073198 *	073228	073280
IC	Intenzivní černá	073235 *	073242	073297
OC	Ocelově červená	073204 *	073266	073303
MH	Měděno hnědá	073211 *	073259	073310
Balení v ks		100	100	100
Balení v ks		3 000	3 000	3 000

* Výroba na objednávku

Materiál: Pozink – natur
Barva: Pozink lakovaný

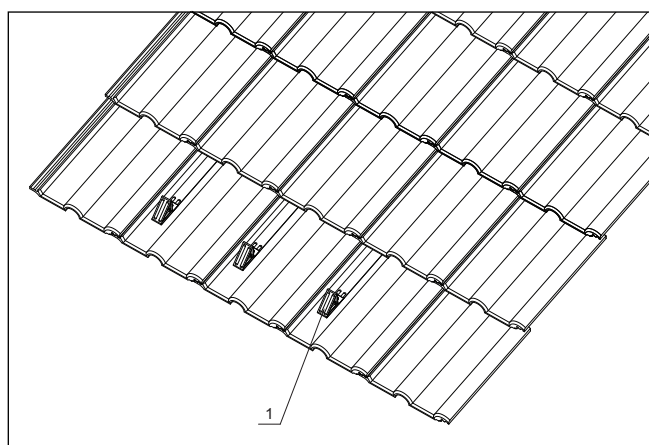

ZACHYTÁVAČ SNĚHU NA STŘEŠNÍ KRYTINU TERRAN NOSNÍ

1. Sněhový zachytávač nosní







Střešní fólie

■ Střešní fólie	72
■ Těsnící pásy	73
■ Těsnící pásy	74
■ Větrací mřížky	74
■ Kraupner – hrotový systém	76
■ Knahe – poplastované plechy	78
■ Kanalizační vpusti	80
■ Nádrže na dešťovou vodu	80
■ Střešní latě a doplňky	82
■ Přejížděvací manžety	83
■ Parapetní krytky	84
■ Komínová oplechování	85
■ Střešní okna	84
■ Geotextilie	87
■ DEHN – hromosvodový systém	88
■ Odvětrání hřebene	90



Technické a informační pomůcky

■ Informace pro střešní doplňky	186
---------------------------------	-----

STŘEŠNÍ
DOPLŇKY





STŘEŠNÍ FÓLIE 140 g LEPÍCÍ PÁSKA

Jmenovitá velikost v m	1,5 x 50
Tloušťka v g/m ²	140
PP Polypropylen – laminát	052216
Balení v ks 	1
Balení v ks 	50

1 ks role = 75 m²



STŘEŠNÍ FÓLIE PRÉMIUM 175 g LEPÍCÍ PÁSKA

Jmenovitá velikost v m	1,5 x 50
Tloušťka v g/m ²	175
PP Polypropylen – laminát	144591
Balení v ks 	1
Balení v ks 	40

1 ks role = 75 m²





STŘEŠNÍ FÓLIE DELUXE 250 g LEPÍCÍ PÁSKA

Jmenovitá velikost v m	1,5 x 30
Tloušťka v g/m ²	250
PP Polypropylen – laminát	071682
Balení v ks 	1
Balení v ks 	40

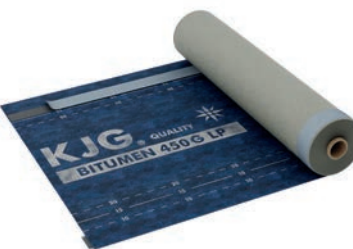
1 ks role = 45 m²





STŘEŠNÍ FÓLIE BITUMEN 450 g LEPÍCÍ PÁSKA

Jmenovitá velikost v m	1,0 x 30
Tloušťka v g/m ²	450
Bitumen	144607
Balení v ks 	1
Balení v ks 	30

1 ks role = 30 m²





STŘEŠNÍ FÓLIE METALDREN 450 g LEPÍCÍ PÁSKA

Jmenovitá velikost v m	1,5 x 25
Tloušťka v g/m ²	450
PP Polypropylen – laminát	052230
Balení v ks 	1
Balení v ks 	8

1 ks role = 37,5 m²



STRUKTUROVANÁ ROHOŽ 8

Jmenovitá velikost v m	1,4 x 25
Tloušťka v g/m ²	300
PP Polypropylen – multifilament	071699
Balení v ks 	1
Balení v ks 	9

1 ks role = 35 m²



BUTYLOVÁ PÁSKA OBOUSTRANNÁ

Jmenovitá velikost		15
Délka v m		25,0
TPR Termoplastický kaučuk		139986
Balení v ks		16
Balení v ks		480



POLYETHYLENOVÁ PÁSKA

Jmenovitá velikost		50
Délka v m		30,0
PE Polyethylenová pěna		139993
Balení v ks		18
Balení v ks		216



DIFÚZNÍ PÁSKA

Jmenovitá velikost		50
Délka v m		25,0
PP Netkaný polypropylen		140005
Balení v ks		12
Balení v ks		720



MULTI BAND

Jmenovitá velikost		60
Délka v m		25,0
Polyetylén + polyester		140012
Balení v ks		10
Balení v ks		600

STŘEŠNÍ
DOPLŇKY



TĚSNICÍ PÁS KOMÍNA

Jmenovitá velikost		300
Délka v m		5,0
TM	Testa di Moro	140043
IC	Intenzivní černá	140029
MH	Měděno hnědá	140036
Balení v ks		1
Balení v ks		144



JEDNOVRSTVÁ VENTILAČNÍ PÁSKA

Jmenovitá velikost		310
Délka v m		5,0
TM	Testa di Moro	140128
AN	Antracit	140081
IC	Intenzivní černá	140098
OC	Ocelově červená	140111
MH	Měděno hnědá	140104
Balení v ks		4
Balení v ks		144



OCHRANNÁ VĚTRACÍ MŘÍŽKA

Jmenovitá velikost	80	100	
Délka v m	5,0	5,0	
PVC	Testa di Moro	053756	053787
PVC	Antracit	053732	053763
PVC	Měděno hnědá	053749	053770
Balení v ks		24	24
Balení v ks		864	864



OKAPOVÝ HŘEBEN MŘÍŽKA

Jmenovitá velikost		60
Délka v m		1,0
PP	Testa di Moro	140074
PP	Intenzivní černá	140050
PP	Měděno hnědá	140067
Balení v ks		300
Balení v ks		6 000



HLINÍKOVÝ DĚROVANÝ SVITEK

Jmenovitá velikost	80 x 0,70	100 x 0,70
Délka v m	30,0	30,0
Kód	-	-
AN Antracit	TM Testa di Moro	
	148827	146212
Balení v ks	1	1
Balení v ks	-	-

EN AW-3105 H44
PES25μ/PES25μ, Lesk 30% Polyester



HLINÍKOVÝ DĚROVANÝ SVITEK 100 mm / 5 mm / 30 m

Jmenovitá velikost	100 x 0,70
Délka v m	30,0
Kód	-
ICM Intenzivní černá	IC Intenzivní černá
	145505
Balení v ks	1
Balení v ks	-

EN AW-3105 H44
W.15 25μ/PES25μ, Lesk 30% Polyester

STŘEŠNÍ
DOPLŇKY





HROTOVÝ SYSTÉM PROTI SEDÁNÍ PTACTVA



Jmenovitá velikost		-
N Nerez		019554
Balení v ks		250
Balení v ks		5 000

HROTOVÝ SYSTÉM PROTI SEDÁNÍ PTACTVA



Jmenovitá velikost		-
N Nerez		019561
Balení v ks		250
Balení v ks		4 000

HROTOVÝ SYSTÉM PROTI SEDÁNÍ PTACTVA



Jmenovitá velikost		-
N Nerez		019578
Balení v ks		175
Balení v ks		2 800

HROTOVÝ SYSTÉM PROTI SEDÁNÍ PTACTVA



Jmenovitá velikost		-
N Nerez		019585
Balení v ks		250
Balení v ks		5 000

HROTOVÝ SYSTÉM PROTI SEDÁNÍ PTACTVA



Jmenovitá velikost		-
N Nerez		019592
Balení v ks		250
Balení v ks		5 000



HROTOVÝ SYSTÉM PROTI SEDÁNÍ PTACTVA

Jmenovitá velikost		-
N Nerez		019608
Balení v ks		150
Balení v ks		2 400

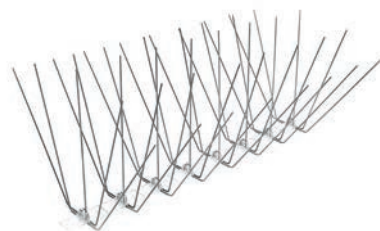

HROTOVÝ SYSTÉM PROTI SEDÁNÍ PTACTVA

Jmenovitá velikost		-
N Nerez		019615
Balení v ks		100
Balení v ks		1 600

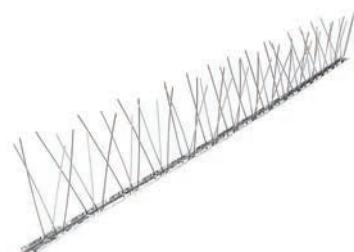

NEREZOVÝ HROTOVÝ SYSTÉM PROTI SEDÁNÍ PTACTVA

Jmenovitá velikost		-
N Nerez		083074
Balení v ks		25
Balení v ks		1 000

STŘEŠNÍ
DOPLŇKY



ROHOVÁ LIŠTA VNITŘNÍ POPLASTOVANÁ



Jmenovitá velikost	40 x 30	60 x 40
Délka v m	2,0	2,0
PS Prachově šedá	139757	139771
Balení v ks	1	1
Balení v ks	1 620	1 100

ROHOVÁ LIŠTA VNĚJŠÍ POPLASTOVANÁ



Jmenovitá velikost	40 x 30	60 x 40
Délka v m	2,0	2,0
PS Prachově šedá	139764	139788
Balení v ks	1	1
Balení v ks	1 620	1 100

STĚNOVÁ LIŠTA POPLASTOVANÁ



Jmenovitá velikost	70
Délka v m	2,0
PS Prachově šedá	139795
Balení v ks	1
Balení v ks	1 620

OKAPOVÝ PLECH POPLASTOVANÝ

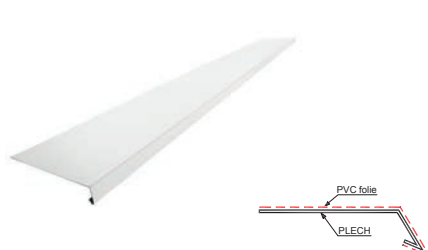

Jmenovitá velikost	150	200	250	250
Délka v m	2,0	2,0	2,0	3,0
AN Antracit	-	-	-	064325
PS Prachově šedá	139801	139818	139825	-
Balení v ks	1	1	1	1
Balení v ks	300	250	250	400

ZÁVĚTRNÁ LIŠTA POPLASTOVANÁ

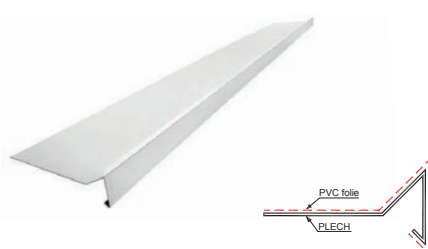

Jmenovitá velikost	200	250	250	300
Délka v m	2,0	2,0	3,0	2,0
AN Antracit	-	-	064332	-
PS Prachově šedá	139832	139849	-	139856
Balení v ks	1	1	1	1
Balení v ks	250	250	200	250

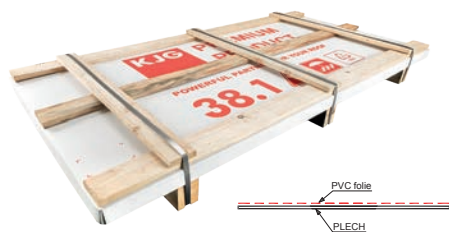



TABULE POPLASTOVANÁ

Jmenovitá velikost	1000 x 2000 x 1,30	
PS	Prachově šedá	064356
Balení v ks		1
Balení v ks		50

STŘEŠNÍ
DOPLŇKY





KANALIZAČNÍ VPUŠŤ PŘÍMÁ

Jmenovitá velikost		125/110
PVC	Intenzivní černá	009623
PVC	Prachově šedá	009630
Balení v ks		1
Balení v ks		60



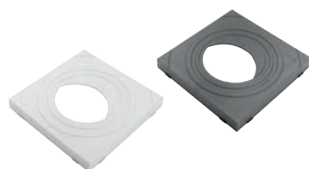

KANALIZAČNÍ VPUŠŤ BOČNÍ

Jmenovitá velikost		110
PVC	Prachově šedá	009616
Balení v ks		1
Balení v ks		120





UNIVERZÁLNÍ VLOŽKA SVODU VPUŠTI

Jmenovitá velikost		80, 100, 120
PVC	Intenzivní černá	009647
PVC	Prachově šedá	009654
Balení v ks		5
Balení v ks		1 200





NÁDRŽ STĚNOVÁ NA DEŠŤOVOU VODU 300 LITRŮ

Objem v l		300
PVC	Antracit	4023122281764
PVC	Světle šedá	4023122283065
Balení v ks		1
Balení v ks		-



CHROMOVÝ VYPOUŠTĚCÍ KOHOUTEK 3/4" DEŠŤOVÁ NÁDRŽ

Jmenovitá velikost		3/4"
	Chrom	4023122183426
Balení v ks		1
Balení v ks		-

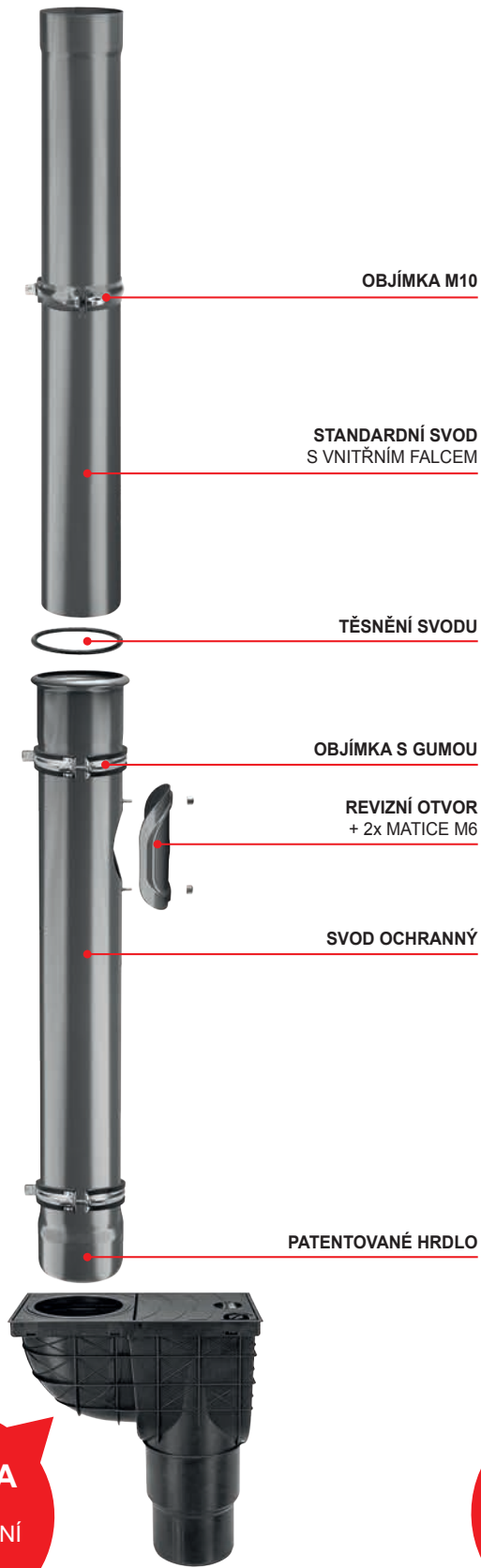

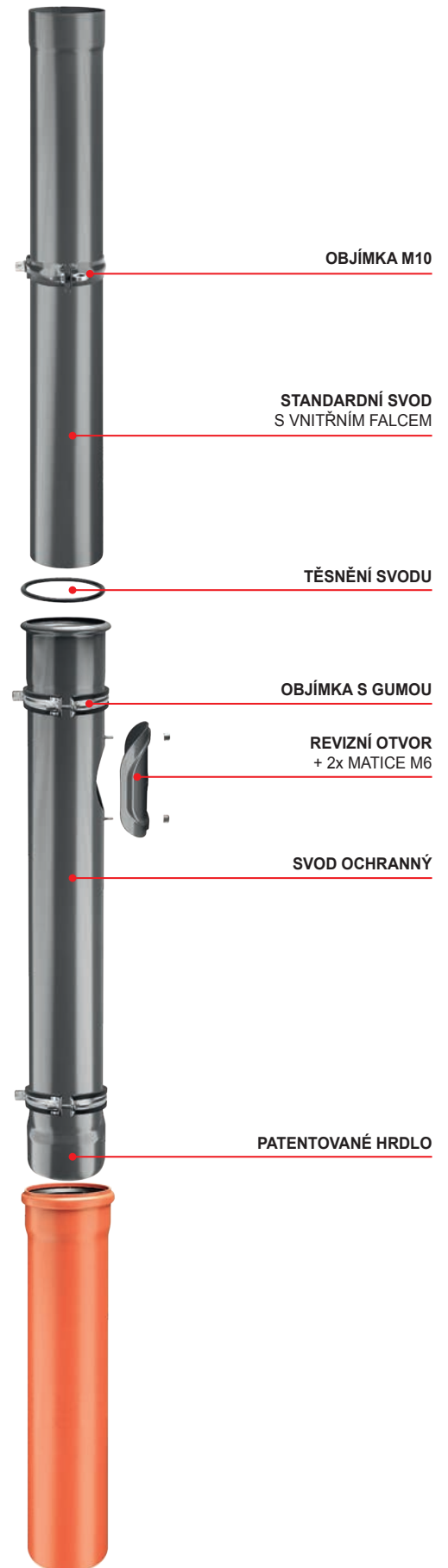

VERZE A
PVC
KANALIZAČNÍ
VPUŠŤ



VERZE B
PVC
ODPADNÍ
TRUBKA





STŘEŠNÍ LATA

Jmenovitá velikost		40 x 50
Délka v m		4,0
 Dřevo		052209
Balení v ks 		1
Balení v ks 		368



DRŽÁK HŘEBENOVÉ LATĚ S HŘEBÍKEM

Jmenovitá velikost		50 x 210
 Ocel		053725
Balení v ks 		100
Balení v ks 		3 200



PŘECHODOVÁ MANŽETA MASTER FLASH MINI



Jmenovitá velikost	MINI		
EPDM Intenzivní černá	083968		
Balení v ks	1		
Balení v ks	270		

PŘECHODOVÁ MANŽETA MULTI FLASH MASTER



Jmenovitá velikost	MUF1	MUF3	MUF5	MUF8
EPDM Intenzivní černá	083975	083982	083999	084002
Balení v ks	1	1	1	1
Balení v ks	270	270	96	42

PŘECHODOVÁ MANŽETA MASTER FLASH RESIDENTIAL

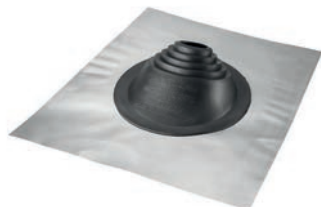

Jmenovitá velikost	RES1	RES2
EPDM Intenzivní černá	084019	084026
Balení v ks	10	10
Balení v ks	270	96

PŘECHODOVÁ MANŽETA MASTER FLASH

ROZMĚR: MF1 – MF5



Jmenovitá velikost	MF1	MF2	MF3	MF4	MF5
EPDM Intenzivní černá	084033	084040	084057	084064	084071
Balení v ks	1	1	1	1	1
Balení v ks	270	270	270	96	96

PŘECHODOVÁ MANŽETA MASTER FLASH

ROZMĚR: MF6 – MF9

Jmenovitá velikost	MF6	MF7	MF8	MF9
EPDM Intenzivní černá	084088	084095	084101	084118
Balení v ks	1	1	1	1
Balení v ks	78	78	42	42



PŘECHODOVÁ MANŽETA MASTER FLASH RETROFIT



Jmenovitá velikost	RF MF1	RF MF2	RF MF3
EPDM Intenzivní černá	084125	084132	084149
Balení v ks	1	1	1
Balení v ks	270	78	42





PARAPETNÍ KRYTKA L+P

Jmenovitá velikost	360
PVC Antracit	013712
Balení pár 	100
Balení pár 	2 400





PARAPETNÍ KRYTKA L+P

Jmenovitá velikost	240	320	360	400
PVC Testa di Moro	013828	013835	013859	013866
Balení pár 	100	100	100	50
Balení pár 	2 400	2 400	2 400	1 500





PARAPETNÍ KRYTKA L+P

Jmenovitá velikost	240	320	360	400
PVC Bílá	013729	013743	013767	013774
Balení pár 	100	100	100	50
Balení pár 	2 400	2 400	2 400	1 500





PARAPETNÍ KRYTKA L+P

Jmenovitá velikost	240	320	360
PVC Zlatý dub	013873	013880	013897
Balení pár 	100	100	100
Balení pár 	2 400	2 400	2 400



PARAPETNÍ KRYTKA L+P

Jmenovitá velikost	240	360
PVC Bronz	013781	013798
Balení pár 	100	100
Balení pár 	2 400	2 400

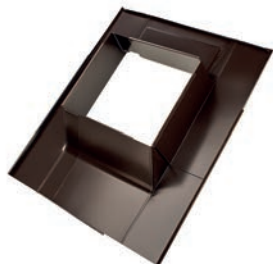

KOMÍNOVÉ OPLECHOVÁNÍ

Jmenovitá velikost	1A 18-30	2A 30-58	3A 58-82
P Pozink – natur	096722	096739	096746
Balení v ks	5	5	5
Balení v ks	105	60	60

KOMÍNOVÉ OPLECHOVÁNÍ

Jmenovitá velikost	1A 18-30	2A 30-58	3A 58-82
TM Testa di Moro	096753	096760	096777
Balení v ks	5	5	5
Balení v ks	105	60	60

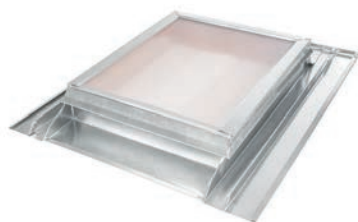

VÝLEZOVÉ STŘEŠNÍ OKNO STANDARD

Jmenovitá velikost	50 x 60	60 x 60
P Pozink – natur	080776	080899
Balení v ks	1	1
Balení v ks	15	15

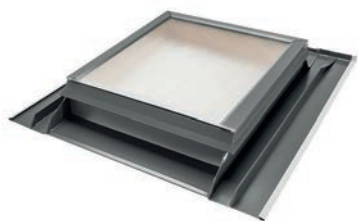

VÝLEZOVÉ STŘEŠNÍ OKNO STANDARD

Jmenovitá velikost	50 x 60	60 x 60
TM Testa di Moro	080820	080943
AN Antracit	080783	080905
IC Intenzivní černá	080790	080912
OC Ocelově červená	080813	080936
MH Měděno hnědá	080806	080929
Balení v ks	1	1
Balení v ks	15	15

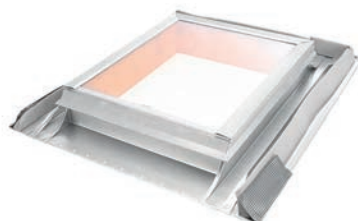

VÝLEZOVÉ STŘEŠNÍ OKNO UNI

Jmenovitá velikost	50 x 60	60 x 60
P Pozink – natur	080837	080950
Balení v kg	1	1
Balení v kg	15	15

VÝLEZOVÉ STŘEŠNÍ OKNO UNI

Jmenovitá velikost	50 x 60	60 x 60
TM Testa di Moro	080882	081001
AN Antracit	080844	080967
IC Intenzivní černá	080851	080974
OC Ocelově červená	080875	080998
MH Měděno hnědá	080868	080981
Balení v ks	1	1
Balení v ks	15	15





GEOTEXTILIE 2,0 x 50,0 m

Jmenovitá velikost		150GPP
Délka v m		50,0
PP Polypropylen		064530
Balení v m ²		100
Balení v m ²		2 800

1 ks role = 100 m²

GEOTEXTILIE 2,0 x 50,0 m

Jmenovitá velikost	200G	300G
Délka v m	50,0	50,0
PES Polyester	064547	064554
Balení v m ²		100
Balení v m ²		1 600

1 ks role = 100 m²



HLINÍKOVÝ HROMOSVODOVÝ DRÁT



Jmenovitá velikost		8
Hliník – slitina AlMgSi		252801
Balení v kg		20
Balení v kg		–

NEREZOVÝ DRŽÁK SVORKA PRO PLECHOVÉ STŘECHY ADAPTER



Jmenovitá velikost		M8
N Nerez		353794
Balení v ks		12
Balení v ks		–

PVC MANŽETA PROTI ZATÉKÁNÍ VODY PRO DRÁT 8 mm



Jmenovitá velikost		37
PVC Plast		104983
Balení v ks		100
Balení v ks		–

POLYAMIDOVÁ PODPĚRA VEDENÍ FIRST SNAP NEREZ



Jmenovitá velikost		–
Nerez + polyamid		032286
Balení v ks		50
Balení v ks		–

POLYAMIDOVÁ PODPĚRA VEDENÍ ŠEDÁ



Jmenovitá velikost		M8
PA Polyamid		109897
Balení v ks		240
Balení v ks		–

NEREZOVÁ REVIZNÍ DVÍŘKA



Jmenovitá velikost		–
N Nerez		109880
Balení v ks		12
Balení v ks		–

NEREZOVÁ SVORKA TYČE PRO PRŮMĚR 8-10/16 mm



Jmenovitá velikost		10 x 25
N Nerez		066359
Balení v ks		50
Balení v ks		–



POZINKOVANÝ KOMBIŠROUB TORX



Jmenovitá velikost		8 x 80
	Ocel	114372
Balení v ks		100
Balení v ks		–

NEREZOVÁ SVORKA FALZ KJG S ROZSAHEM 0,7 – 8,0 mm



Jmenovitá velikost		–
	N Nerez	091856
Balení v ks		50
Balení v ks		–

NEREZOVÁ VÍCEÚČELOVÁ SPOJOVACÍ SVORKA 8,0 – 10,0 mm



Jmenovitá velikost		–
	N Nerez	096004
Balení v ks		50
Balení v ks		–

NEREZOVÁ SVORKA NA NÁVALKU STŘEŠNÍHO ŽLABU



Jmenovitá velikost		–
	N Nerez	096301
Balení v ks		50
Balení v ks		–

AL/NEREZOVÁ ZACHYTÁVACÍ TYČ NA PLECHOVÉ STŘECHY



Jmenovitá velikost		–
	Nerez + hliník	092822
Balení v ks		1
Balení v ks		–

NEREZOVÁ SVORKA SPOJOVACÍ 2 ŠROUBY S PŘÍLOŽKOU



Jmenovitá velikost		–
	N Nerez	253792
Balení v ks		10
Balení v ks		–



ŽABÍ PAPULA ODVĚTRÁNÍ HŘEBENE



Jmenovitá velikost		222 x 305
P Pozink – natur		091376 *
Balení v ks		1
Balení v ks		–

* Výroba na objednávku

ŽABÍ PAPULA ODVĚTRÁNÍ HŘEBENE



Jmenovitá velikost		222 x 305
M Měď		091505 *
Balení v ks		1
Balení v ks		–

* Výroba na objednávku

ŽABÍ PAPULA ODVĚTRÁNÍ HŘEBENE



Jmenovitá velikost		222 x 305
TZ Titan-zinek		091512 *
Balení v ks		1
Balení v ks		–

* Výroba na objednávku

ŽABÍ PAPULA ODVĚTRÁNÍ HŘEBENE

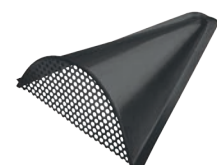

Jmenovitá velikost		222 x 305
TM Testa di Moro		091482 *
AN Antracit		091383 *
IC Intenzivní černá		091406 *
OC Ocelově červená		091451 *
MH Měděno hnědá		091413 *
SB Šedo Bílá		091475 *
BH Bílo hliníková		091390 *
PS Prachově šedá		091468 *
MM Metalická měděná		091420 *
BHT Bílo hliníková tmavá		–
MZ Mechově zelená		091444 *
MOT Modrá tmavá		091437 *
TZ Trávoově zelená		091499 *
Balení v ks		1
Balení v ks		–

* Výroba na objednávku



ŽABÍ PAPULA ODVĚTRÁNÍ HŘEBENE

Jmenovitá velikost	222 x 305	
AN Antracit		091260 *
TM Testa di Moro		091352 *
SS Světle šedá		091345 *
ZH Zeleno hnědá		091369 *
BH Bílo hliníková		091291 *
BHT Bílo hliníková tmavá		-
MH Měděno hnědá		091314 *
IC Intenzivní černá		091307 *
OC Ocelově červená		091338 *
B Bílá		091284 *
MZ Mechově zelená		091321 *
ZS Zinkovo šedá		091529 *
PZ Patina zelená		-
PM Patina měděná		-
W Hliník – natur		091253 *
Balení v ks		1
Balení v ks		-

* Výroba na objednávku



ŽABÍ PAPULA ODVĚTRÁNÍ HŘEBENE

Jmenovitá velikost	222 x 305	
ANM Antracit		091277 *
TMM Testa di Moro		150707 *
SSM Světle šedá		150691 *
ZHM Zeleno hnědá		150714 *
Balení v ks		1
Balení v ks		-

* Výroba na objednávku



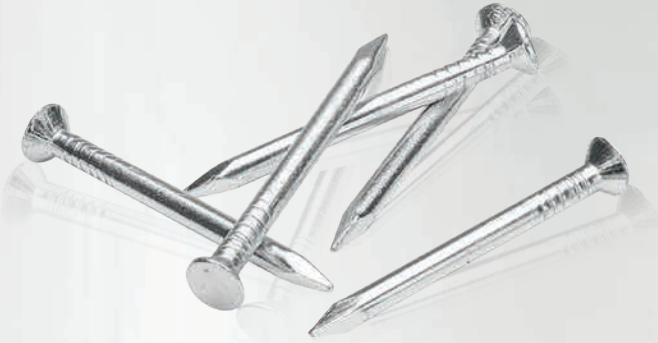

OKSP-P19 4,5x100 10 ks
Meď

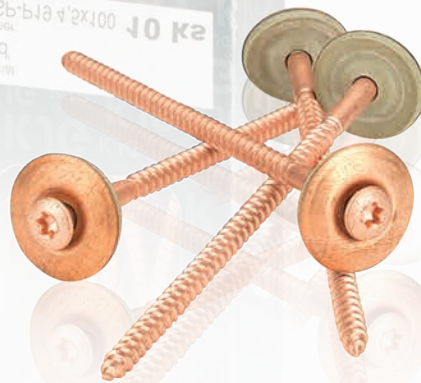

**Spojovací materiál KJG**

■ Spojovací materiál – Pozink natur	94
■ Spojovací materiál – Měď	98
■ Spojovací materiál – Titan-zinek	100
■ Spojovací materiál – Nerez	101
■ Spojovací materiál – Pozink lakovaný	102
■ Spojovací materiál – Hliník lakovaný + natur	104

Technické a informační pomůcky

■ Informace pro spojovací materiál KJG	186
--	-----

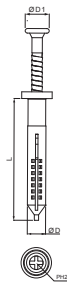

HMOŽDINKA NATLOUKACÍ RYCHLÁ

Jmenovitá velikost	6 x 40	6 x 55	6 x 70	6 x 80	8 x 70	8 x 100
P Pozink – natur	008640	008657	008664	008671	008688	008695
Balení v ks	200	200	100	100	100	100
Balení v ks	56 000	48 000	24 000	24 000	24 000	24 000

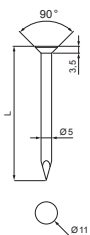

HŘEBÍK DO HÁKU S HLAVOU 11 mm

Jmenovitá velikost	50/80	50/100
P Pozink – natur	062925	062932
Balení v kg	2,5	2,5
Balení v kg	1 000	1 000

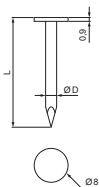

HŘEBÍK LEPENKOVÝ S HLAVOU 8 mm

Jmenovitá velikost	25/25	25/32	25/36	28/40
P Pozink – natur	062963	062970	062987	062994
Balení v kg	2,5	2,5	2,5	2,5
Balení v kg	1 000	1 000	1 000	1 000

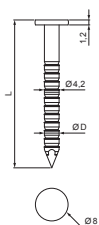

HŘEBÍK LEPENKOVÝ KONVEXNÍ

Jmenovitá velikost	3,6/4,2 x 32	3,6/4,2 x 36
P Pozink – natur	062949	062956
Balení v kg	2,5	2,5
Balení v kg	1 000	1 000



HŘEBÍK STAVEBNÍ S HLAVOU 10 mm

Jmenovitá velikost	34/90	40/100	40/120
P Pozink – natur	063021	063038	063045
Balení v kg	2,5	2,5	2,5
Balení v kg	1 000	1 000	1 000

OCELOVÝ HŘEBÍK STAVEBNÍ S HLAVOU 10 mm

ROZMĚR: 28/63 – 40/100



Jmenovitá velikost	28/63	28/70	31/80	35/90	40/100
Ocel	063052	063069	063076	063083	063090
Balení v kg	5,0	5,0	5,0	5,0	5,0
Balení v kg	1 000	1 000	1 000	1 000	1 000

OCELOVÝ HŘEBÍK STAVEBNÍ S HLAVOU 10 mm

ROZMĚR: 40/120 – 88/300

Jmenovitá velikost	40/120	50/150	71/220	88/300
Ocel	063106	063120	063151	063199
Balení v kg	5,0	5,0	5,0	5,0
Balení v kg	1 000	1 000	1 000	1 000

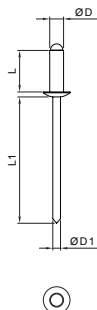

NÝT TRHACÍ

ROZMĚR: 3,2 x 6 – 3,2 x 12

Jmenovitá velikost	3,2 x 6	3,2 x 8	3,2 x 10	3,2 x 12
P Pozink – natur	019653	019660	019677	019684
ks/bal	100	100	100	100
Balení v bal	10	10	10	10
Balení v bal	1 920	1 920	1 920	1 920

NÝT TRHACÍ

ROZMĚR: 4,0 x 6 – 4,0 x 12

Jmenovitá velikost	4,0 x 6	4,0 x 8	4,0 x 10	4,0 x 12
P Pozink – natur	019691	019707	019714	019721
ks/bal	100	100	100	100
Balení v bal	10	10	10	10
Balení v bal	1 920	1 920	1 920	1 920

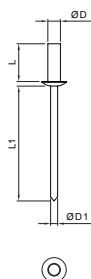

NÝT TRHACÍ VODOTĚSNÝ

Jmenovitá velikost	4,0 x 10
P Pozink – natur	061225
ks/bal	100
Balení v bal	10
Balení v bal	1 920

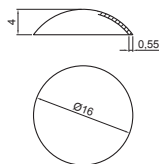

KRYTKA MONTÁŽNÍ 16/4

Jmenovitá velikost	16/4
P Pozink – natur	007131
ks/bal	100
Balení v bal	10
Balení v bal	1 920

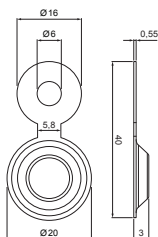

KRYTKA MONTÁŽNÍ S PODLOŽKOU 20/3

Jmenovitá velikost	20/3
P Pozink – natur	066091 *
ks/bal	50
Balení v bal	10
Balení v bal	1 920

* Výroba na objednávku

SPOJOVACÍ
MATERIÁL

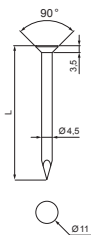

HŘEBÍK DO HÁKU S HLAVOU 11 mm

Jmenovitá velikost	45/80	45/100
M Měď	063380	063397
ks/bal	25	25
Balení v bal	10	10
Balení v bal	-	-

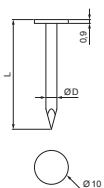

HŘEBÍK LEPENKOVÝ S HLAVOU 10 mm

Jmenovitá velikost	28/25	28/30	28/35	28/40
M Měď	063403	063410	063427	063434
ks/bal	100	100	100	100
Balení v bal	10	10	10	10
Balení v bal	-	-	-	-

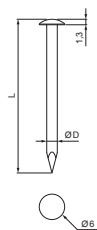

HŘEBÍK LEPENKOVÝ ČOČKOVÁ HLAVA 6 mm

Jmenovitá velikost	25/30	25/35
M Měď	063458	063465
ks/bal	200	200
Balení v bal	10	10
Balení v bal	-	-

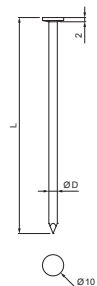

HŘEBÍK STAVEBNÍ S HLAVOU 10 mm

Jmenovitá velikost	31 x 80	40 x 100
M Měď	063472	063489
ks/bal	50	25
Balení v bal	10	10
Balení v bal	-	-

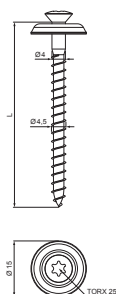

KLEMPÍŘSKÝ ŠROUB P15

Jmenovitá velikost	4,5 x 25	4,5 x 35	4,5 x 45	4,5 x 55	4,5 x 65	4,5 x 80
M Měď	007544	007551	007568	007575	007582	007599
ks/bal	50	50	25	25	25	25
Balení v bal	10	10	10	10	10	10
Balení v bal	1 920	1 920	1 920	1 920	1 920	1 920

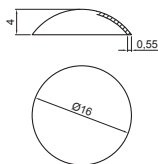

KRYTKA MONTÁŽNÍ 16/4

Jmenovitá velikost	16/4		
M Měď	007285		
ks/bal	100		
Balení v bal		10	
Balení v bal		1 920	

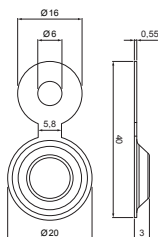

KRYTKA MONTÁŽNÍ S PODLOŽKOU 20/3

Jmenovitá velikost	20/3		
M Měď	066077 *		
ks/bal	50		
Balení v bal		10	
Balení v bal		1 920	

* Výroba na objednávku

NÝT TRHACÍ

ROZMĚR: 3,2 x 6 – 3,2 x 12

Jmenovitá velikost	3,2 x 6	3,2 x 8	3,2 x 10	3,2 x 12
M Měď	049100	049117	049124	049131
ks/bal	100	100	100	100
Balení v bal	10	10	10	10
Balení v bal	1 920	1 920	1 920	1 920

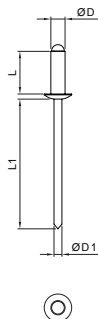

NÝT TRHACÍ

ROZMĚR: 4,0 x 6 – 4,0 x 12

Jmenovitá velikost	4,0 x 6	4,0 x 8	4,0 x 10	4,0 x 12
M Měď	049148	049155	049162	049179
ks/bal	100	100	100	100
Balení v bal	10	10	10	10
Balení v bal	1 920	1 920	1 920	1 920

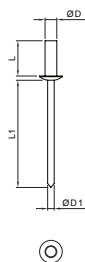

NÝT TRHACÍ VODOTĚSNÝ

Jmenovitá velikost	3,2 x 6,5		
M Měď	051042		
ks/bal	100		
Balení v bal		10	
Balení v bal		1 920	

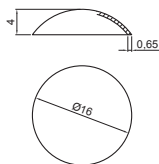

KRYTKA MONTÁŽNÍ 16/4

Jmenovitá velikost		16/4
TZ Titan-zinek		007292
ks/bal		100
Balení v bal		10
Balení v bal		1 920

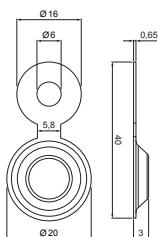

KRYTKA MONTÁŽNÍ S PODLOŽKOU 20/3

Jmenovitá velikost		20/3
TZ Titan-zinek		066084 *
ks/bal		50
Balení v bal		10
Balení v bal		1 920

* Výroba na objednávku

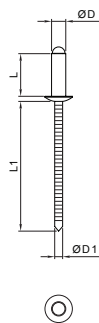

NÝT TRHACÍ

Jmenovitá velikost	3,2 x 6	3,2 x 8	3,2 x 10	4,0 x 6	4,0 x 8	4,0 x 10
A2/A2 Nerez – A2/A2	061232	061249	061256	061263	061270	061287
ks/bal	100	100	100	100	100	100
Balení v bal	10	10	10	10	10	10
Balení v bal	1 920	1 920	1 920	1 920	1 920	1 920

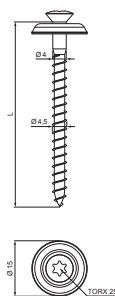

KLEMPÍŘSKÝ ŠROUB P15

Jmenovitá velikost	4,5 x 25	4,5 x 35	4,5 x 45	4,5 x 55	4,5 x 65	4,5 x 80
V2A Nerez – V2A	007407	007414	007421	007438	007445	007452
ks/bal	50	50	25	25	25	25
Balení v bal	10	10	10	10	10	10
Balení v bal	1 920	1 920	1 920	1 920	1 920	1 920

NÝT TRHACÍ
ROZMĚR: 3,2 x 6 – 3,2 x 10

Jmenovitá velikost	3,2 x 6	3,2 x 8	3,2 x 10
TM Testa di Moro	062024	062031	062048
AN Antracit	061294	061300	061317
IC Intenzivní černá	061560	061577	061584
OC Ocelově červená	061843	061850	061867
MH Měděno hnědá	061621	061638	061645
SB Šedo bílá	061966	061973	061980
BH Bílo hliníková	061423	061430	061447
PS Prachově šedá	061904	061911	061928
MM Metalická měděná	061683	061690	061706
BHT Bílo hliníková tmavá	061492	061508	061515
MZ Mechově zelená	061799	061805	061812
MOT Modrá tmavá	061737	061744	061751
TZ Trávnově zelená	062086	062093	062109
B Bílá	061355	061362	061379
ks/bal	100	100	100
Balení v bal	10	10	10
Balení v bal	1 920	1 920	1 920

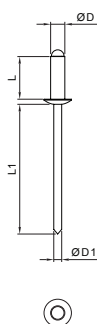
NÝT TRHACÍ
ROZMĚR: 4,0 x 6 – 4,0 x 12

Jmenovitá velikost	4,0 x 6	4,0 x 8	4,0 x 10	4,0 x 12
TM Testa di Moro	062055	062062	062079	–
AN Antracit	061324	061331	061348	–
IC Intenzivní černá	061591	061607	061614	–
OC Ocelově červená	061874	061881	061898	–
MH Měděno hnědá	061652	061669	061676	–
SB Šedo bílá	061997	062000	062017	–
BH Bílo hliníková	061454	061461	061478	061485
PS Prachově šedá	061935	061942	061959	–
MM Metalická měděná	061713	061720	062147	–
BHT Bílo hliníková tmavá	061522	061539	061546	061553
MZ Mechově zelená	061829	061836	062154	–
MOT Modrá tmavá	061768	061775	061782	–
TZ Trávnově zelená	062116	062123	062130	–
B Bílá	061386	061393	061409	061416
ks/bal	100	100	100	100
Balení v bal	10	10	10	10
Balení v bal	1 920	1 920	1 920	1 920

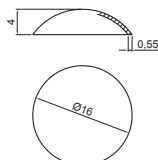

KRYTKA MONTÁŽNÍ 16/4

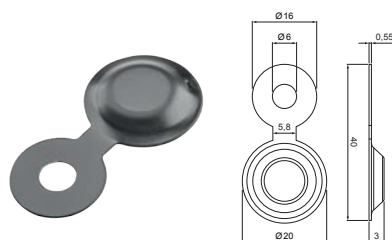
Jmenovitá velikost		16/4
TM	Testa di Moro	007261
AN	Antracit	007148
IC	Intenzivní černá	007186
OC	Ocelově červená	007230
MH	Měděno hnědá	007193
SB	Šedo bílá	007254
BH	Bílo hliníková	007162
PS	Prachově šedá	007247
MM	Metalická měděná	007209
BHT	Bílo hliníková tmavá	007179
MZ	Mechově zelená	007223
MOT	Modrá tmavá	007216
TZ	Trávnově zelená	007278
B	Bílá	007155
ks/bal		100
Balení v bal		10
Balení v bal		1 920

KRYTKA MONTÁŽNÍ S PODLOŽKOU 20/3

Jmenovitá velikost		20/3
TM	Testa di Moro	066220 *
AN	Antracit	066107 *
IC	Intenzivní černá	066145 *
OC	Ocelově červená	066190 *
MH	Měděno hnědá	066152 *
SB	Šedo bílá	066213 *
BH	Bílo hliníková	066121 *
PS	Prachově šedá	066206 *
MM	Metalická měděná	066169 *
BHT	Bílo hliníková tmavá	066138 *
MZ	Mechově zelená	066183 *
MOT	Modrá tmavá	066176 *
TZ	Trávnově zelená	066237 *
B	Bílá	066114 *
ks/bal		50
Balení v bal		10
Balení v bal		1 920

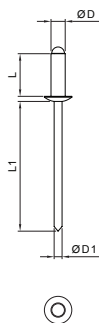
* Výroba na objednávku

NÝT TRHACÍ

Jmenovitá velikost	4,0 x 8	4,0 x 10	4,0 x 12	4,0 x 20
AN Antracit	062574	062581	-	-
TM Testa di Moro	062796	062802	-	-
SS Svetlo šedá	062772	062789	-	-
ZH Zeleno hnědá	062819	062826	-	-
BH Bílo hliníková	062611	062628	-	-
BHT Bílo hliníková tmavá	062635	062642	-	-
MH Měděno hnědá	062697	062703	-	-
IC Intenzivní černá	062673	062680	-	-
OC Ocelově červená	062734	062741	-	-
B Bílá	062598	062604	-	-
MZ Mechově zelená	062710	062727	-	-
ZS Zinkově šedá	062833	062840	-	-
PZ Patina zelená	-	-	-	-
PM Patina měděná	-	-	-	-
W Hliník – natur	062871	062888	062895	062901
ks/bal	100	100	100	100
Balení v bal	10	10	10	10
Balení v bal	1 920	1 920	1 920	1 920

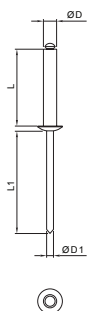
NÝT TRHACÍ – HLAVA KVET

Jmenovitá velikost	4,0 x 20	4,0 x 25
W Hliník – natur	062857	062864
ks/bal	50	50
Balení v bal	10	5
Balení v bal	960	960



KRYTKA MONTÁŽNÍ 16/4

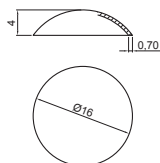

Jmenovitá velikost		16/4
AN	Antracit	063212
TM	Testa di Moro	063250 *
SS	Svetlo šedá	063243 *
ZH	Zeleno hnědá	114297 *
BH	Bílo hliníková	114280 *
BHT	Bílo hliníková tmavá	114273 *
MH	Měděno hnědá	114303 *
IC	Intenzivní černá	063236 *
OC	Ocelově červená	114327 *
B	Bílá	063229
MZ	Mechově zelená	114310 *
ZS	Zinkově šedá	114358 *
PZ	Patina zelená	114341 *
PM	Patina meená	114334 *
W	Hliník – natur	063205 *
ks/bal		100
Balení v bal		10
Balení v bal		1 920

* Výroba na objednávku

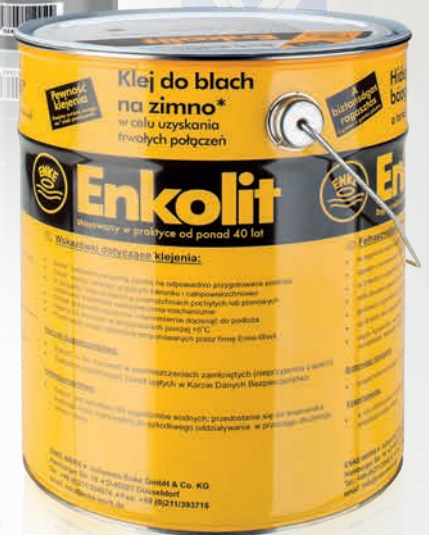



Střešní a stavební chemie

■ ENKE	108
■ FELDER	110
■ Letovací cín	111
■ SPENGLER	111
■ OTTOSEAL	112
■ MAMUT	113
■ NOVAPUR	113
■ Korekční sprej POKS	114
■ Korekční lak pozink POLAK	115
■ Korekční lak WOLAK	116
■ Korekční lak W.15 LAK	117
■ SIKA	118

Technické a informační pomůcky

■ Informace pro střešní a stavební chemii	186
---	-----



ENKE STARTOVACÍ SET

Jmenovitá hmotnost v kg		-
		046277
Balení v ks		1
Balení v ks		22



ENKE ENKOPUR ŠEDÝ

Jmenovitá hmotnost v kg		4	12,5	25
PS Prachově šedá		046307	046284	046291 *
Balení v kg		4	12,5	25
Balení v kg		448	562,5	550

* Výroba na objednávku



ENKE ENKOPUR ČERNÝ

Jmenovitá hmotnost v kg		12,5
IC Intenzivní černá		046314 *
Balení v kg		12,5
Balení v kg		562,5

* Výroba na objednávku



ENKE ENKOPUR PFLEXFLIESS 3 m

Jmenovitá hmotnost v kg		4
		046321 *
Balení v kg		4
Balení v kg		448

* Výroba na objednávku



ENKE PLASTICKÝ ČERNÝ TMEL A LEPIDLO BITUMEN

Objem v ml		310
IC Intenzivní černá		144683
Balení v ks		12
Balení v ks		1 344



ENKE PLASTICKÝ ČERNÝ TMEL A LEPIDLO BITUMEN

Jmenovitá hmotnost v kg		11
IC Intenzivní černá		010360
Balení v ks		1
Balení v ks		45

ENKE DVOUSLOŽKOVÝ ZÁKLADOVÝ NÁTĚR

Jmenovitá hmotnost v kg		7,5
-		110985 *
Balení v kg		7,5
Balení v kg		120

* Výroba na objednávku

ENKE DVOUSLOŽKOVÝ ZÁKLADOVÝ NÁTĚR

Jmenovitá hmotnost v kg		3
-		110992 *
Balení v kg		3
Balení v kg		84

* Výroba na objednávku

ENKE UNI PRIMER 933

Jmenovitá hmotnost v kg	2,5	8	20
-	046260	110978 *	110961 *
Balení v kg		2,5	8
Balení v kg		280	360

* Výroba na objednávku

ENKE ROUNO POLYFLEX

Jmenovitá velikost v cm	12	20	30	50	100
Délka v m	50	50	50	50	50
PES Bílá	046338 *	046345	046352 *	046369 *	046376
Balení v ks		6	5	3	2
Balení v ks		90	75	45	30

* Výroba na objednávku

 STŘEŠNÍ
 A STAVEBNÍ
 CHEMIE



LETOVACÍ ŠTĚTEC

Jmenovitá velikost		-
-		063311
Balení v ks		100
Balení v ks		-



SALMIAK LETOVACÍ KÁMEN

Jmenovitá velikost		100 x 45 x 25
-		063281
Balení v ks		100
Balení v ks		-



LETOVACÍ PASTA NA MĚĎ

Jmenovitá hmotnost v g		250
-		063298
Balení v ks		50
Balení v ks		-



LETOVACÍ VODA NA MĚĎ

Jmenovitá hmotnost v g		250
-		063304
Balení v ks		45
Balení v ks		-



LETOVACÍ VODA PRO TITAN-ZINEK

Jmenovitá hmotnost v g		250
-		063335
Balení v ks		45
Balení v ks		-



LETOVACÍ VODA SPECIÁL PRO TITAN-ZINEK

Jmenovitá hmotnost v g		250
-		063342
Balení v ks		45
Balení v ks		-



LETOVACÍ VODA PRO PATINU SG, BG

Jmenovitá hmotnost v g		250
-		063274
Balení v ks		45
Balení v ks		-



ROZPOUŠTĚDLO NA TITAN-ZINKOVÝ PLECH

Jmenovitá hmotnost v g		1 000
-		063267
Balení v ks		6
Balení v ks		-



LETOVACÍ VODA PRO NEREZ

Jmenovitá hmotnost v g		250
-		064899
Balení v ks		25
Balení v ks		-



LETOVACÍ CÍN

Podíl cínu v % Slitina	33 Sn33Pb67	40 Sn40Pb60	60 Sn60Pb40
Cín – slitina	044433 *	044440 *	044457
Balení v kg	10	10	10
Balení v kg	1 000	1 000	1 000

* Výroba na objednávku



SPECIÁLNÍ KLEMPÍŘSKÝ TMEL

Objem v ml		310
-		008596
Balení v ks		20
Balení v ks		1 200



KLEMPÍŘSKÉ LEPIDLO-DICHT KLEBER

Objem v ml		310
-		145161
Balení v ks		20
Balení v ks		1 200

STŘEŠNÍ
A STAVEBNÍ
CHEMIE



TRANSPARENTNÍ UNIVERZÁLNÍ TMEL 310 ml C30

Objem v ml		310
C30 Transparent		063502
Balení v ks		20
Balení v ks		1 200



PRÉMIOVÝ SILIKON 310 ml

Objem v ml		310
C00 Transparent		063519
C49 Testa di Moro		4030574038631
C155 Antracit		4030574050985
C04 Intenzivní černá		4030574038761 *
C29 Ocelově červená		4030574038716 *
C20 Prachově šedá		4030574038709
C9010 Bílá		4030574039485 *
Balení v ks		20
Balení v ks		1 200

* Výroba na objednávku



TRANSPARENTNÍ UNIVERZÁLNÍ SILIKON ALUM. 310 ml C14

Objem v ml		310
C14 Alum		063526
Balení v ks		20
Balení v ks		1 200



HIGH TACK 290 ml BÍLÉ LEPIDLO

Objem v ml		290
-		063496
Balení v ks		12
Balení v ks		1 248



NOVAPUR PISTOLOVÁ PĚNA 750 ml NÍZKOROZTAŽNÁ

Objem v ml		750
-		501206
Balení v ks		12
Balení v ks		672



NOVAPUR ČISTIČ PĚNOVÉ PISTOLE 500 ml

Objem v ml		500
-		501299
Balení v ks		12
Balení v ks		672

STŘEŠNÍ
A STAVEBNÍ
CHEMIE

KOREKČNÍ SPREJ 400 ml

Objem v ml		400
TM	Testa di Moro	124593
AN	Antracit	124463
IC	Intenzivní černá	124500
OC	Ocelově červená	124555
MH	Měděno hnědá	124517
SB	Šedo Bílá	124579
BH	Bílo hliníková	124487
PS	Prachově šedá	124562
MM	Metalická měděná	124524
BHT	Bílo hliníková tmavá – P.20	124494
MZ	Mechově zelená	124548
MOT	Modrá tmavá	124531
TZ	Trávnově zelená	124609
TH	Tmavě hnědá ČOKO	124586
B	Bílá	124470
Balení v ks		6
Balení v ks		1 392

KOREKČNÍ LAK POZINK 20 ml

Objem v ml		20
TM	Testa di Moro	124449
AN	Antracit	124319
IC	Intenzivní černá	124357
OC	Ocelově červená	124401
MH	Měděno hnědá	124364
SB	Šedo Bílá	124425
BH	Bílo hliníková	124333
PS	Prachově šedá	124418
MM	Metalická měděná	124371
BHT	Bílo hliníková tmavá	124340
MZ	Mechově zelená	124395
MOT	Modrá tmavá	124388
TZ	Trávnově zelená	124456
TH	Tmavě hnědá ČOKO	124432
B	Bílá	124326
Balení v ks		100
Balení v ks		9 000



STŘEŠNÍ
A STAVEBNÍ
CHEMIE



KOREKČNÍ LAK HLINÍK 12 ml



Objem v ml		12
AN	Antracit	124616
TM	Testa di Moro	124708
SS	Světle šedá	124692
ZH	Zeleno hnědá	124715
BH	Bílo hliníková	124630
BHT	Bílo hliníková tmavá	124647
MH	Měděno hnědá	124661
IC	Intenzivní černá	124654
OC	Ocelově červená	124685
B	Bílá	124623
MZ	Mechově zelená	124678
ZS	Zinkově šedá	124722
Balení v ks		100
Balení v ks		9 000

APLIKÁCIA KOREKČNÉHO LAKU W®

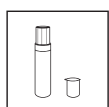

1.
Odstraňte nádobu
vrchní části laku

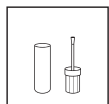

2.
Otevřete lak a položte vedle nádoby

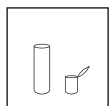

3.
Otevřete víko

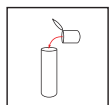

4.
Celý obsah prachu z víčka
nasypte do nádoby

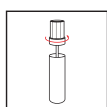

5.
Obsah v nádobě
promíchejte štětcem

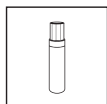

6.
Nádobu zavřete



7.
1 minutu silně protřepejte
(slyšet kuličku míchání)

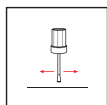

8.
Nanášejte natíráním

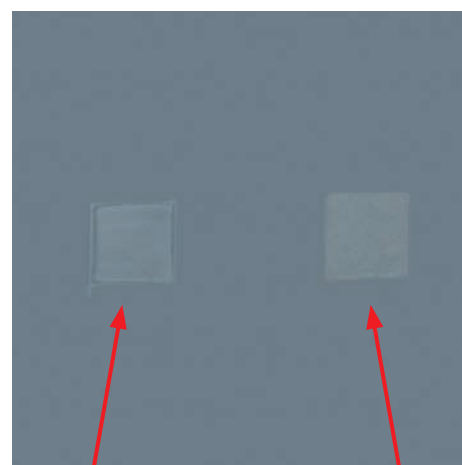

NATÍRÁNÍ



ŠŤUKÁNÍ





KOREKČNÍ LAK HLINÍK W.15 12 ml



Objem v ml		12
ANM	Antracit	144713
TMM	Testa di Moro	144805
SSM	Světle šedá	144799
ICM	Intenzivní černá	144751
OCM	Ocelově červená	144782
ZHM	Zeleno hnědá	144812
BHM	Bílo hliníková	144720
BM	Bílá	144744
ZSM	Zinkově šedá	144829
MHM	Měděno hnědá	144768
MZM	Mechově zelená	144775
BHTM	Bílo hliníková tmavá	144737
Balení v ks		100
Balení v ks		9 000

APLIKÁCIA KOREKČNÉHO LAKU W.15®

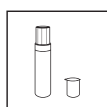

- 1.**
Odstraňte nádobu
vrchní části laku

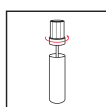

- 5.**
Obsah v nádobě
promíchejte štětcem

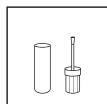

- 2.**
Otevřete lak a položte vedle nádoby

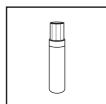

- 6.**
Nádobu zavřete

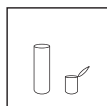

- 3.**
Otevřete víko



- 7.**
1 minutu silně protřepejte
(slyšet kuličku míchání)

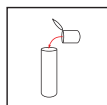

- 4.**
Celý obsah práchu z víčka
nasypte do nádoby

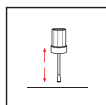

- 8.**
Nanášejte štukáním

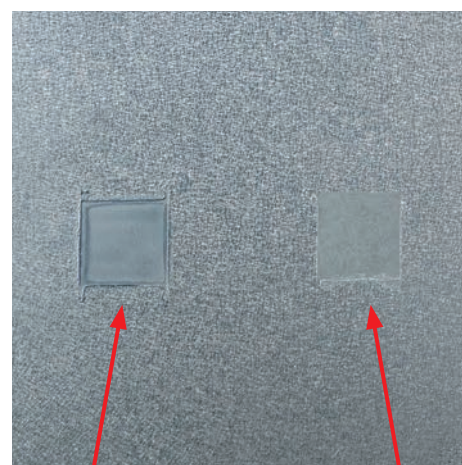

NATÍRÁNÍ



ŠTUKÁNÍ





SIKA TĚSNÍCÍ BITUMENOVÝ TMEL

Objem v ml		300
-		082824
Balení v ks		12
Balení v ks		1 248



SIKA STAVEBNÍ ELASTICKÉ LEPIDLO

Objem v ml		300
-		082886
Balení v ks		12
Balení v ks		1 344



SIKA LEPÍCÍ A TĚSNÍCÍ TMEL TRANSPARENT

Objem v ml		290
-		064578
Balení v ks		12
Balení v ks		1 344



SIKA LEPÍCÍ A TĚSNÍCÍ TMEL

Objem v ml		300
TM Testa di Moro		064622
IC Intenzivní černá		064592
OC Ocelově červená		064608
PS Prachově šedá		064615
B Bílá		064585
Balení v ks		12
Balení v ks		1 344



SIKA SILIKONOVÝ TRANSPARENTNÍ TMEL

Objem v ml		300
-		064639
Balení v ks		12
Balení v ks		1 152



SIKA ELASTICKÝ TMEL

Objem v ml		600
PS Prachově šedá		064653
B Bílá		064646
Balení v ks		20
Balení v ks		960



SIKA BITUMENOVÝ TESNIAČI ŠEDÝ PÁS

Jmenovitá velikost v mm	100	200
Délka v m	3,0	3,0
PS Prachově šedá	082930	082947
Balení v ks		12
Balení v ks		720
		6
		360



**STUBAI klempířské nářadí**

■ STUBAI – kladivá	122
■ STUBAI – kleště	124
■ STUBAI – nářadí	130
■ STUBAI – nůžky	132
■ STUBAI – zavírače	136
■ STUBAI – značení	138

Technické a informační pomůcky

■ Informace pro STUBAI klempířské nářadí	186
--	-----



KLADIVO DŘEVĚNÉ



Jmenovitá velikost	Ø 50	Ø 60	Ø 70	Ø 80
Kód STUBAI	278515	278516	278517	278518
–	108661	108678	108685	108692
Balení v ks	1	1	1	1
Balení v ks	–	–	–	–

KLADIVO S OCHRANNOU VYMĚNITELNOU HLAVOU



Jmenovitá velikost	Ø 32
Kód STUBAI	101202
–	108258
Balení v ks	1
Balení v ks	–



KLADIVO PLASTOVÉ KULATE



Jmenovitá velikost	Ø 60
Kód STUBAI	278506
–	108654
Balení v ks	1
Balení v ks	–





KLADIVO PLASTOVÉ ZKOSENÉ

Jmenovitá velikost	155 x 85 x 35	
Kód STUBAI	278501	
-	108616	
Balení v ks 	1	
Balení v ks 	-	





KLADIVO PLASTOVÉ HRANATÉ

Jmenovitá velikost	155 x 85 x 35	145 x 75 x 35
Kód STUBAI	278502	278503
-	108623	108630
Balení v ks 	1	1
Balení v ks 	-	-





KLADIVO PLASTOVÉ HRANATÉ (HICKORY)

Jmenovitá velikost	155 x 85 x 35	
Kód STUBAI	278552	
-	108708	
Balení v ks 	1	
Balení v ks 	-	



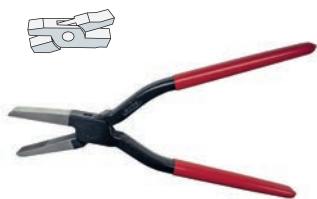

KLADIVO PLASTOVÉ HRANATÉ BAREVNÉ

Jmenovitá velikost	155 x 85 x 35	
Kód STUBAI	278504	
-	108647	
Balení v ks 	1	
Balení v ks 	-	





KLEŠTĚ PLOCHÉ VROUBKOVANÁ ČELIST

Jmenovitá velikost		240
Hloubka čelisti		50
Kód STUBAI		280001
–		108777
Balení v ks		5
Balení v ks		–



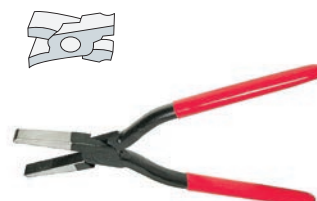

KLEŠTĚ PLOCHÉ HLADKÁ ČELIST

Jmenovitá velikost		240
Hloubka čelisti		50
Kód STUBAI		280011
–		108784
Balení v ks		5
Balení v ks		–





KLEŠTĚ PLOCHÉ VROUBKOVÁ ČELIST A ČEP

Jmenovitá velikost		240
Šířka čelisti		50
Kód STUBAI		280501
–		108791
Balení v ks		5
Balení v ks		–





KLEŠTĚ KULATÁ VROUBKOVANÁ ČELIST

Jmenovitá velikost	240	260
Hloubka čelisti	45	65
Kód STUBAI	281001	281002
–	108821	108838
Balení v ks		5
Balení v ks		–



KLEŠTĚ KULATÁ VROUBKOVANÁ ČELIST

Jmenovitá velikost		240
Hloubka čelisti		45
Kód STUBAI		281501
–		108852
Balení v ks		5
Balení v ks		–



KLEŠTĚ KULATE HLADKÁ ČELIST

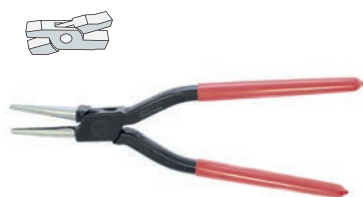

Jmenovitá velikost	240
Hloubka čelisti	45
Kód STUBAI	281011
-	108845
Balení v ks	5
Balení v ks	-

KLEŠTĚ FALCOVACÍ ROVNÉ

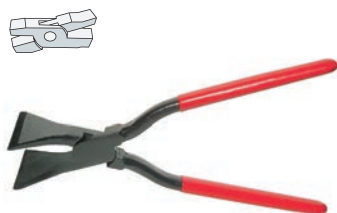

Šířka čelisti	18	40	60	80
Hloubka čelisti	60	60	60	60
Kód STUBAI	282001	282004	282002	282003
-	108869	108890	108876	108883
Balení v ks	5	5	5	5
Balení v ks	-	-	-	-

KLEŠTĚ FALCOVACÍ ROVNÉ

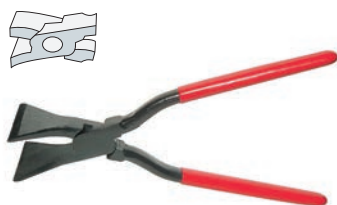

Šířka čelisti	60
Hloubka čelisti	60
Kód STUBAI	282051
-	108906
Balení v ks	5
Balení v ks	-

KLEŠTĚ FALCOVACÍ ROVNÉ PVC

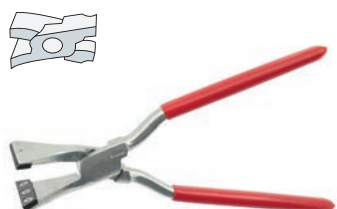

Jmenovitá velikost	280
Šířka čelisti	60
Kód STUBAI	282051 KU
-	108913
Balení v ks	5
Balení v ks	-

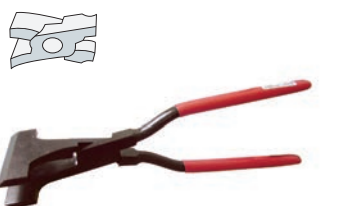

KLEŠTĚ FALCOVACÍ ROVNÉ



Šířka čelisti	100
Hloubka čelisti	65
Kód STUBAI	282054
-	108937
Balení v ks	2
Balení v ks	-





KLEŠTĚ FALCOVACÍ ROVNÉ

Šířka čelisti		60
Hloubka čelisti		50
Kód STUBAI		282061
-		108944
Balení v ks		5
Balení v ks		-



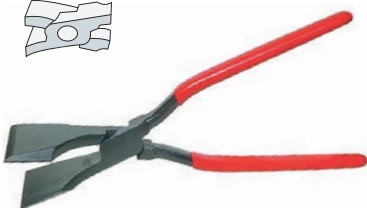

KLEŠTĚ DECK. ROVNÉ

Šířka čelisti		180
Hloubka čelisti		160
Kód STUBAI		282326
-		109088
Balení v ks		1
Balení v ks		-





KLEŠTĚ FALCOVACÍ ROHOVÉ

Šířka čelisti		60
Hloubka čelisti		65
Kód STUBAI		282451
-		109194
Balení v ks		5
Balení v ks		-



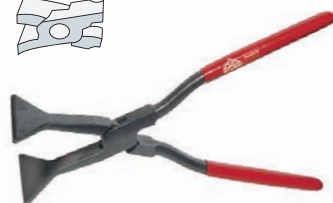

KLEŠTĚ FALCOVACÍ PRODLOUŽENÉ, ZAPUŠTĚNÉ

Šířka čelisti		80
Hloubka čelisti		80
Kód STUBAI		282801
-		109231
Balení v ks		5
Balení v ks		-





KLEŠTĚ FALCOVACÍ PRODLOUŽENÉ, VLOŽENÉ

Šířka čelisti		80
Hloubka čelisti		80
Kód STUBAI		282851
-		119612
Balení v ks		5
Balení v ks		-





KLEŠTĚ FALCOVACÍ 45°



Šířka čelisti	40	60	80
Hloubka čelisti	50	50	60
Kód STUBAI	282104	282102	282103
-	108982	108968	108975
Balení v ks 	5	5	5
Balení v ks 	-	-	-

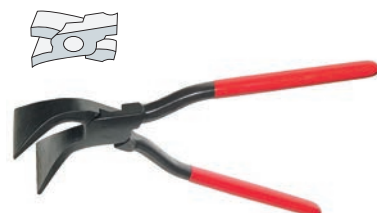

KLEŠTĚ FALCOVACÍ 45°



Šířka čelisti	40	60
Hloubka čelisti	50	50
Kód STUBAI	282150	282151
-	108999	097842
Balení v ks 	5	5
Balení v ks 	-	-

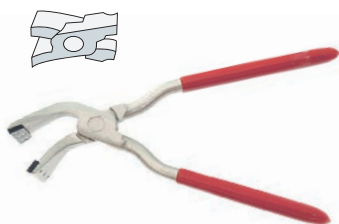

KLEŠTĚ FALCOVACÍ 45° PVC



Jmenovitá velikost	280
Šířka čelisti	60
Kód STUBAI	282151 KU
-	109019
Balení v ks 	5
Balení v ks 	-

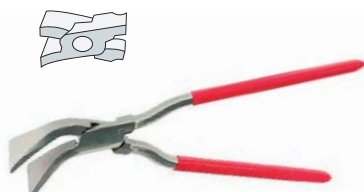

KLEŠTĚ FALCOVACÍ 45° NIRO-LOOK



Šířka čelisti	60
Hloubka čelisti	50
Kód STUBAI	282151 NR
-	109026
Balení v ks 	5
Balení v ks 	-



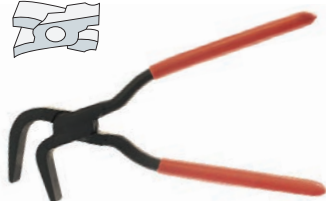

KLEŠTĚ FALCOVACÍ 90°

Šířka čelisti	40	60
Hloubka čelisti	50	50
Kód STUBAI	282204	282201
–	109057	109040
Balení v ks 	5	5
Balení v ks 	–	–





KLEŠTĚ FALCOVACÍ 90°

Šířka čelisti	60
Hloubka čelisti	55
Kód STUBAI	282251
–	109064
Balení v ks 	5
Balení v ks 	–





KLEŠTĚ FALCOVACÍ KULATE

Šířka čelisti	18
Hloubka čelisti	40
Kód STUBAI	282501
–	109200
Balení v ks 	5
Balení v ks 	–





KLEŠTĚ NA SVALENÍ FALCE

Jmenovitá velikost	50
Kód STUBAI	282601
–	109217
Balení v ks 	2
Balení v ks 	–





KLEŠTĚ NA OTEVÍRÁNÍ FALCŮ

Jmenovitá velikost	250
Kód STUBAI	279501
–	108760
Balení v ks 	5
Balení v ks 	–





KLEŠTĚ NA OHYB HÁKŮ

Jmenovitá velikost	600	800
Kód STUBAI	282411	282410
-	109118	109101
Balení v ks 	1	1
Balení v ks 	-	-





KLEŠTĚ NA ZATLÁČENÍ ŠPRINTNÍ

Šířka čelisti	15
Hloubka čelisti	45
Kód STUBAI	282701
-	109224
Balení v ks 	5
Balení v ks 	-





KLEŠTĚ OHÝBACÍ ROVNÉ PICCOLO

Šířka čelisti	24
Hloubka čelisti	35
Kód STUBAI	282901
-	109248
Balení v ks 	5
Balení v ks 	-





KLEŠTĚ OHÝBACÍ ZAOBLENÉ PICCOLO

Šířka čelisti	20
Hloubka čelisti	35
Kód STUBAI	283001
-	109255
Balení v ks 	5
Balení v ks 	-





DRÁŽKOVNICE ROVNÁ



Jmenovitá velikost	120	140
Kód STUBAI	278001	278002
-	097835	097842
Balení v ks 	1	1
Balení v ks 	-	-



PVC HRANOL NA FALCOVÁNÍ



Jmenovitá velikost	130 x 95 x 50
Kód STUBAI	278801
-	108739
Balení v ks 	1
Balení v ks 	-



PVC HRANOL NA FALCOVÁNÍ



Jmenovitá velikost	290 x 140
Kód STUBAI	278850
-	108746
Balení v ks 	1
Balení v ks 	-

FALCOVACÍ ŽELEZO KŘÍŽOVÉ



Jmenovitá velikost	140
Kód STUBAI	278401
-	108609
Balení v ks 	1
Balení v ks 	-



KLEŠTĚ ŠPONOVCÍ Z33



Jmenovitá velikost		333
Kód STUBAI		284133
-		109293
Balení v ks		1
Balení v ks		-

DORAZ LATOVÁNÍ DO 400 mm



Jmenovitá velikost		400
Kód STUBAI		264101
-		108333
Balení v ks		1
Balení v ks		-

VYTAHOVAČ HŘEBÍKŮ A BŘIDLICE



Jmenovitá velikost		500
Kód STUBAI		277002
-		108562
Balení v ks		1
Balení v ks		-



NŮŽKY PELIKÁN



Jmenovitá velikost		350
Kód STUBAI		269001
-		108449
Balení v ks		2
Balení v ks		-

NŮŽKY PELIKÁN PVC



Jmenovitá velikost		350
Kód STUBAI		269011
-		108456
Balení v ks		2
Balení v ks		-

KRUHOVÉ NŮŽKY NA PLECH P



Jmenovitá velikost	250	300
Kód STUBAI	267501	267502
-	108357	108364
Balení v ks	5	5
Balení v ks	-	-

KRUHOVÉ NŮŽKY NA PLECH L



Jmenovitá velikost	250	300
Kód STUBAI	267601	267602
-	108371	108388
Balení v ks	5	5
Balení v ks	-	-



NŮŽKY NA PLECH KOMBI P



Jmenovitá velikost		280
Kód STUBAI		270001
–		108470
Balení v ks		5
Balení v ks		–

NŮŽKY NA PLECH KOMBI P PVC



Jmenovitá velikost		280
Kód STUBAI		270011
–		108487
Balení v ks		5
Balení v ks		–

NŮŽKY NA PLECH ZPREVODOVANÉ P



Jmenovitá velikost		260
Kód STUBAI		270101
–		108494
Balení v ks		5
Balení v ks		–

NŮŽKY NA PLECH KOMBI L



Jmenovitá velikost		280
Kód STUBAI		270501
–		108524
Balení v ks		5
Balení v ks		–

NŮŽKY NA PLECH KOMBI L PVC



Jmenovitá velikost		280
Kód STUBAI		270511
–		108531
Balení v ks		5
Balení v ks		–



NŮŽKY NA PLECH ZPREVODOVANÉ L



Jmenovitá velikost		260
Kód STUBAI		270601
–		108548
Balení v ks		5
Balení v ks		–

ZAOBLENÉ KRUHOVÉ NŮŽKY NA PLECH P



Jmenovitá velikost		250
Kód STUBAI		267701
–		108395
Balení v ks		5
Balení v ks		–

ZAOBLENÉ KRUHOVÉ NŮŽKY NA PLECH L



Jmenovitá velikost		250
Kód STUBAI		267702
–		108401
Balení v ks		5
Balení v ks		–

OBOUSTRANNÉ NŮŽKY



Jmenovitá velikost		270
Kód STUBAI		268001
–		108418
Balení v ks		2
Balení v ks		–

ZLATNÍČKE NŮŽKY NA PLECH



Jmenovitá velikost		170
Kód STUBAI		271001
–		108555
Balení v ks		5
Balení v ks		–



NÁHRADNÍ ŠROUB NŮŽEK



Jmenovitá velikost		-
Kód STUBAI		270205
-		108500
Balení v ks		1
Balení v ks		-

PRUŽINA K NŮŽKAM



Jmenovitá velikost		-
Kód STUBAI		270250
-		108517
Balení v ks		5
Balení v ks		-



ZAVÍRAČ STOJATÉHO FALCE



Šířka čelisti		220
Kód STUBAI		282412
-		109125
Balení v ks		1
Balení v ks		-

ZAVÍRAČ DVOJITÉHO FALCE



Šířka čelisti		220
Kód STUBAI		282415
-		109156
Balení v ks		1
Balení v ks		-

OHÝBAČKA OKAPOVÉHO PLECHU



Šířka čelisti		250
Kód STUBAI		282413
-		109132
Balení v ks		1
Balení v ks		-

ZAVÍRAČ OKAPOVÉHO PLECHU

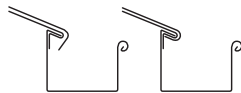

Šířka čelisti		220
Kód STUBAI		282414
-		109149
Balení v ks		1
Balení v ks		-

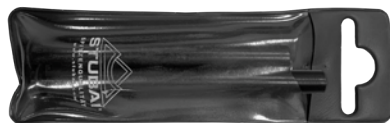

NÁHRADNÍ ČEP DO ZAVÍRAČA STOJATÉHO FALCU

Jmenovitá velikost		-
Kód STUBAI		282421
-		109170
Balení v bal		1
Balení v bal		-

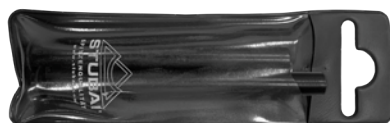

NÁHRADNÍ ČEP DO ZAVÍRAČA DVOJITÉHO FALCE

Jmenovitá velikost		-
Kód STUBAI		282423
-		109187
Balení v bal		1
Balení v bal		-



KROUŽIDLO S BOČNÍM OBLOUKEM



Jmenovitá velikost		250
Kód STUBAI		251003
-		108302
Balení v ks		1
Balení v ks		-

RÝSOVACÍ ŠABLONA



Jmenovitá velikost		140 x 100
Kód STUBAI		278601
-		108715
Balení v ks		1
Balení v ks		-

TUŽKA NA PLECH – BÍLÁ



Jmenovitá délka v mm		175
Kód STUBAI		444104
-		109361
Balení v ks		12
Balení v ks		-

TUŽKA NA PLECH – ČERNÁ



Jmenovitá délka v mm		175
Kód STUBAI		444105
-		109378
Balení v ks		12
Balení v ks		-

LÁHEV NA KYSELINU SE ŠTĚTCEM MODRÁ



Objem v ml		100
Kód STUBAI		284204
-		109323
Balení v ks		1
Balení v ks		-



KLAMPIŘSKÁ ŠŇŮRA ČERVENÁ



Jmenovitá délka v m		75
Kód STUBAI		443105
-		109354
Balení v ks		1
Balení v ks		-

ŠŇŮRA ORANŽOVÁ S JADROM



Jmenovitá délka v m		75
Kód STUBAI		283401
-		109262
Balení v ks		1
Balení v ks		-

ŠŇŮRA ORANŽOVÁ S JÁDREM



Jmenovitá délka v m		30
Kód STUBAI		283402
-		109279
Balení v ks		1
Balení v ks		-

LAJNOVAČKA KLEMPÍŘSKÁ



Jmenovitá délka v m		30
Kód STUBAI		444701
-		109385
Balení v ks		1
Balení v ks		-



NÁHRADNÍ ŠŇŮRA DO LAJNOVAČKY



Jmenovitá délka v m		30
Kód STUBAI		444702
-		109392
Balení v ks		1
Balení v ks		-





PUDR ČERVENÝ

Jmenovitá hmotnost v g		400
Kód STUBAI		444803
-		109408
Balení v ks		1
Balení v ks		-



PUDR MODRÝ

Jmenovitá hmotnost v g		400
Kód STUBAI		444804
-		109415
Balení v ks		1
Balení v ks		-



STUBAI
KLEMPÍRSKÉ
NÁRADÍ





Klempířské nářadí a stroje

■ Buschmann tools – zavírač falců AKU	146
■ WUKO – ruční ohýbačky	146
■ Profi kant – ruční ohýbačky	147
■ Bigetec – zavírač falců	147
■ BLUME – dopravníky	148
■ BŘI ŠVARCOVÉ – ohýbačky a doplňky	148
■ TopKraft – kladivo sponkovací	154
■ GESIPA – nýtovací kleště	155
■ EDMA – kleště vlnkovací	155
■ TopKraft – kladivo tesařské	155
■ MASC – kleště a rukavice	155
■ KMR – plynová pistole a doplňky	156
■ PERKEO – letovací nářadí	159
■ Vytlačovací pistole	161
■ Schleich – stroje	162
■ Ostatní nářadí	163

Technické a informační pomůcky

■ Informace pro Klempířské nářadí a stroje	186
--	-----



Buschmann tools
INVENTION | PRODUCTION

BM BIEGEMASTER

BiegetecAT

BLUME
FÖRDERANLAGEN

BŘÍ ŠVARCOVÉ

EDMA
UN OUTIL D'AVANCE

GESIPA[®]



Tubozeta srl
accessori per la lattoneria edile

TopKraft

LOGIC **LINE**^{EU}

M.A.S.C.[®]
macht Marktneuheiten
Werkzeug & Bauartikel

KMR

PERKEO[®]

RULI
GMBH

SCHECHTL

Schlebach
Profiltechnik für alle Dächer der Welt.

VARIOBEND
www.vartobend.de

WUKO





ZAVÍRAČ DVOJITÉHO FALCU AKU 0600

Jmenovitá velikost		-
-		069450
Balení v ks		1
Balení v ks		-



VODICÍ LANKO PRO AKU 0600

Jmenovitá velikost		-
-		200594
Balení v ks		1
Balení v ks		-



NÁHRADNÍ POLYURETANOVÁ KOLEČKA K AKU

Jmenovitá velikost		-
PUR Polyuretan		008442 *
Balení v ks		1
Balení v ks		-

* Výroba na objednávku



OHÝBAČKA FALZ BENDER SET

Jmenovitá velikost		-
-		200181 *
Balení v ks		1
Balení v ks		-

* Výroba na objednávku



BENDER SET

Jmenovitá velikost		-
-		108180
Balení v ks		1
Balení v ks		-



BENDER UNI

Jmenovitá velikost		-
-		108234
Balení v ks		1
Balení v ks		-



RUČNÍ OHÝBAČKA 350 mm

Jmenovitá velikost		350
-		108128
Balení v ks		1
Balení v ks		-

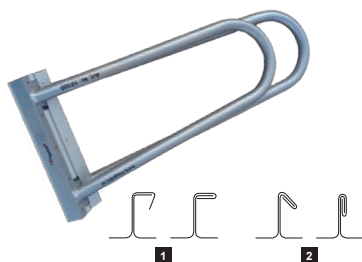

ZAVÍRAČ FALCŮ

Šířka čelisti		220
-		069412
Balení v ks		1
Balení v ks		-

NÁHRADNÍ DÍL PVC ZAVÍRAČE FALCU



Šířka čelisti		220
-		069429
Balení v bal		1
Balení v bal		-

NÁHRADNÍ DÍL VÝMĚNNÉ ČEPY



Jmenovitá velikost		-
-		114747
Balení v bal		1
Balení v bal		-

ZAVÍRAČ OKAPU

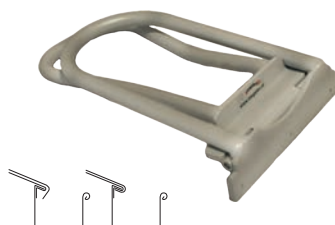

Šířka čelisti		220
-		069436
Balení v ks		1
Balení v ks		-

NÁHRADNÍ DÍL PVC ZAVÍRAČE OKAPU



Šířka čelisti		220
-		069443
Balení v bal		1
Balení v bal		-



DOPRAVNÍK 500 mm min-2,7 m max-6,2 m

Jmenovitá velikost		500
–		108197 *
Balení v ks		1
Balení v ks		–

* Výroba na objednávku



DOPRAVNÍK 600 mm min-3,3 m max-7,9 m

Jmenovitá velikost		600
–		108203 *
Balení v ks		1
Balení v ks		–

* Výroba na objednávku



MODULÁRNÍ OHÝBAČKA PRACOVNÍ HLOUBKA 1 000 mm l=3 m

Pracovní délka v m		3
Pracovní hloubka v mm		1 000
–		081070 *
Balení v ks		1
Balení v ks		–

* Výroba na objednávku



MODULÁRNÍ OHÝBAČKA PRACOVNÍ HLOUBKA 1 000 mm l=4 m

Pracovní délka v m		4
Pracovní hloubka v mm		1 000
–		081087 *
Balení v ks		1
Balení v ks		–

* Výroba na objednávku



MODULÁRNÍ OHÝBAČKA PRACOVNÍ HLOUBKA 1 250 mm l=3 m

Pracovní délka v m		3
Pracovní hloubka v mm		1 250
–		119902 *
Balení v ks		1
Balení v ks		–

* Výroba na objednávku



MODULÁRNÍ OHÝBAČKA PRACOVNÍ HLOUBKA 1 250 mm l=4 m

Pracovní délka v m		4
Pracovní hloubka v mm		1 250
–		119919 *
Balení v ks		1
Balení v ks		–

* Výroba na objednávku



MODULÁRNÍ OHÝBAČKA PRACOVNÍ HLOUBKA 1 250 mm l=6 m

Pracovní délka v m		6
Pracovní hloubka v mm		1 250
–		140456 *
Balení v ks		1
Balení v ks		–

* Výroba na objednávku



ELEKTROPOHON K MO 4 m

Jmenovitá velikost		–
–		081056 *
Balení v ks		1
Balení v ks		–

* Výroba na objednávku



ELEKTROPOHON K MO 6 m

Jmenovitá velikost		–
–		081049 *
Balení v ks		1
Balení v ks		–

* Výroba na objednávku



ROTAČNÍ NŮŽKY K DOH (nový typ)

Jmenovitá velikost		–
–		081063 *
Balení v ks		1
Balení v ks		–

* Výroba na objednávku



ROTAČNÍ NŮŽKY K MO (starý typ)

Jmenovitá velikost		–
–		113092 *
Balení v ks		1
Balení v ks		–

* Výroba na objednávku

VOZÍK NA SVITKY (150/1250)

Jmenovitá velikost		–
–		081100 *
Balení v ks		1
Balení v ks		–

* Výroba na objednávku



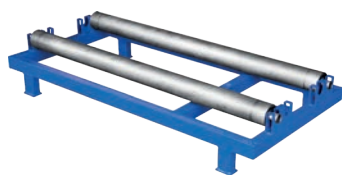

STATICKÝ ODVÍJECÍ VÁLEC BEZ DORAZU (125/1000)

Jmenovitá velikost		-
-		081131 *
Balení v ks		1
Balení v ks		-

* Výroba na objednávku

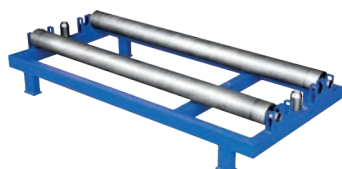

STATICKÝ ODVÍJECÍ VÁLEC S DORAZEM (125/1000)

Jmenovitá velikost		-
-		081117 *
Balení v ks		1
Balení v ks		-

* Výroba na objednávku



KOLEČKOVÁ SADA K VÁLCI

Jmenovitá velikost		-
-		081148 *
Balení v ks		1
Balení v ks		-

* Výroba na objednávku



HARMONIKA NOVÝ TYP

Jmenovitá velikost		-
-		081179 *
Balení v ks		1
Balení v ks		-

* Výroba na objednávku



HARMONIKA STARÝ TYP

Jmenovitá velikost		-
-		081186 *
Balení v ks		1
Balení v ks		-

* Výroba na objednávku



LANKOVÝ KONCOVÝ VYPÍNAČ

Jmenovitá velikost		-
-		113320 *
Balení v ks		1
Balení v ks		-

* Výroba na objednávku



ČEP KULOVÝ NA TLUMIČ



Jmenovitá velikost		-
-		081162 *
Balení v ks		1
Balení v ks		-

* Výroba na objednávku

PLYNOVÁ VZPĚRA TLUMIČ NA 2 m, 3 m – 700 n



Jmenovitá velikost		-
-		081216 *
Balení v ks		1
Balení v ks		-

* Výroba na objednávku

PLYNOVÁ VZPĚRA TLUMIČ NA 4 m – 900 n



Jmenovitá velikost		-
-		081223 *
Balení v ks		1
Balení v ks		-

* Výroba na objednávku

PLYNOVÁ VZPĚRA TLUMIČ NA 6 m – 1350 n



Jmenovitá velikost		-
-		088475 *
Balení v ks		1
Balení v ks		-

* Výroba na objednávku

TAŽNÁ PRUŽINA



Jmenovitá velikost		300
-		081278
Balení v ks		1
Balení v ks		-

TAŽNÁ PRUŽINA



Jmenovitá velikost		380
-		081285
Balení v ks		1
Balení v ks		-



ODLITEK NŮŽEK K MO



Jmenovitá velikost		-
-		081193 *
Balení v ks		1
Balení v ks		-

* Výroba na objednávku

PLECH NA ROTAČNÍ NŮŽKY



Jmenovitá velikost		-
-		081230
Balení v ks		1
Balení v ks		-

ŘEZNÁ KOLEČKA K ROTAČNÍM NŮŽKÁM



Jmenovitá velikost		-
-		081254 *
Balení v pár		1
Balení v pár		-

* Výroba na objednávku

VYMEZOVACÍ KOLEČKA 6 ks R.V. 2015



Jmenovitá velikost		-
-		081308
Balení v bal		1
Balení v bal		-

VYMEZOVACÍ KOLEČKA 6 ks R.V. 2014



Jmenovitá velikost		-
-		081315 *
Balení v bal		1
Balení v bal		-

* Výroba na objednávku

OPTICKÝ SNÍMAČ K ELEKTRICKÉ OHÝBAČCE



Jmenovitá velikost		-
-		081209 *
Balení v ks		1
Balení v ks		-

* Výroba na objednávku



SKLOPNÉ MĚŘÍTKO

Jmenovitá velikost		-
-		081261 *
Balení v ks		1
Balení v ks		-

* Výroba na objednávku



PRAVÍTKO SKLOPNÉHO MĚŘÍTKA

Jmenovitá délka v cm		50
-		081247 *
Balení v ks		1
Balení v ks		-

* Výroba na objednávku

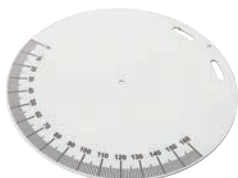

ÚHLOMĚR (MO 200)

Jmenovitá velikost		-
-		118592 *
Balení v ks		1
Balení v ks		-

* Výroba na objednávku

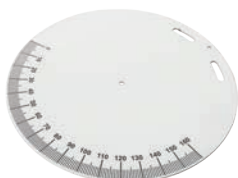

ÚHLOMĚR (MO 250)

Jmenovitá velikost		-
-		081292 *
Balení v ks		1
Balení v ks		-

* Výroba na objednávku



KLADIVO SPONKOVACÍ

Jmenovitá velikost		-
		259014
Balení v ks		10
Balení v ks		840



SPONY DO SPONKOVACÍHO KLADIVA

Jmenovitá velikost	8 mm	8 mm
Ocel	140020	140075
ks/bal	2 000	5 000
Balení v bal		1
Balení v bal		72



NÝTOVACÍ KLEŠTĚ PRO SPOJOVÁNÍ TRHACÍCH NÝTŮ

Jmenovitá velikost		-
-		063366
Balení v ks		1
Balení v ks		-



KLEŠTĚ VLNKOVACÍ 3-ZUBY

Jmenovitá velikost		-
-		069344
Balení v ks		5
Balení v ks		-



TOPKRAFT – KLADIVO TESAŘSKÉ

Jmenovitá velikost		-
-		800938
Balení v ks		27
Balení v ks		720



KLEŠTĚ VYSTŘIHOVACÍ

Jmenovitá velikost		230 x 18 x 115	
-		069405	
Balení v ks		1	
Balení v ks		-	



KLEPIŘSKÉ RUKAVICE

Jmenovitá velikost		9	10
-		069375	069368
Balení v ks		12	12
Balení v ks		-	-



PLYNOVÁ PISTOLE NA PŘÍPONKY

Jmenovitá velikost		-
-		114198
Balení v ks		1
Balení v ks		-



PLYNOVÁ PISTOLE NA HŘEBÍKY 90 mm

Jmenovitá velikost		-
-		114204
Balení v ks		1
Balení v ks		-

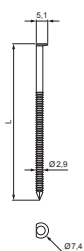

NASTŘELOVACÍ HŘEBÍKY KONVEX

Jmenovitá velikost	2,9 x 50	2,9 x 70
Ocel	114136	114150
ks/bal	2 200	2 200
Balení v bal	1	1
Balení v bal	84	84

Balení obsahuje 2x plynovou náplň

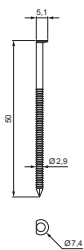

NASTŘELOVACÍ HŘEBÍKY KONVEX BEZ PLYNU

Jmenovitá velikost	2,9 x 50
Ocel	114143
ks/bal	6 600
Balení v bal	1
Balení v bal	48

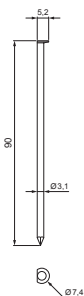

NASTŘELOVACÍ HŘEBÍKY HLADKÉ

Jmenovitá velikost	3,1 x 90
Ocel	114167
ks/bal	2 200
Balení v bal	1
Balení v bal	72

Balení obsahuje 2x plynovou náplň

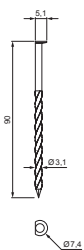

NASTŘELOVACÍ HŘEBÍKY KROUCENÉ

Jmenovitá velikost	3,1 x 90
Ocel	114174
ks/bal	2 200
Balení v bal	1
Balení v bal	54

Balení obsahuje 2x plynovou náplň

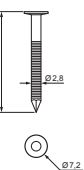

NASTŘELOVACÍ HŘEBÍKY NEREZOVÉ HAFTE

Jmenovitá velikost	2,8 x 25
A2 Nerez – A2	114259
ks/bal	2 200
Balení v bal	1
Balení v bal	84

Balení obsahuje 2x plynovou náplň



NASTŘELOVACÍ HŘEBÍKY POZINKOVANÉ HAFTE BEZ PLYNU

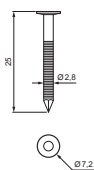

Jmenovitá velikost		2,8 x 25
P Pozink – natur		114266
ks/bal		2 000
Balení v bal		1
Balení v bal		182

NASTŘELOVACÍ HŘEBÍKY PNEUMATICKÉ KONVEX BEZ PLYNU

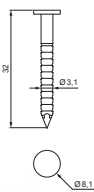

Jmenovitá velikost		3,1 x 32
Ocel		114235
ks/bal		7 200
Balení v bal		1
Balení v bal		36

NASTŘELOVACÍ HŘEBÍKY PNEUMATICKÉ HLADKÉ BEZ PLYNU

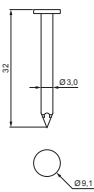

Jmenovitá velikost		3,0 x 32
Ocel		114242
ks/bal		7200
Balení v bal		1
Balení v bal		36

PLYNOVÁ NÁPLŇ 30 ml KMR HAFTERE



Objem v ml		30
–		114211
ks/bal		2
Balení v bal		72
Balení v bal		–

PLYNOVÁ NÁPLŇ 80 ml DYNAMIK D90S



Objem v ml		80
–		114228
ks/bal		2
Balení v bal		72
Balení v bal		–



PERKEO LETOVACÍ HOŘÁK 3/8

Jmenovitá velikost		-
-		085726
Balení v ks		1
Balení v ks		-



PERKEO NÁPLŇ DO HOŘÁKU 60 g-PROB

Jmenovitá hmotnost v g		60
-		085733
Balení v ks		1
Balení v ks		-



PERKEO PLNÍČÍ VENTIL

Jmenovitá velikost		-
-		085740
Balení v ks		1
Balení v ks		-



PERKEO CU KLADÍVKO 350 g

Jmenovitá hmotnost v g		350
M Měď		085757
Balení v ks		1
Balení v ks		-

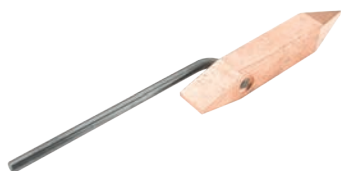

PERKEO CU ŠPIC 350 g

Jmenovitá hmotnost v g		350
M Měď		085764
Balení v ks		1
Balení v ks		-



PERKEO CU-ZINNLUX KLDÁVKO 350 g

Jmenovitá hmotnost v g		350
-		085771
Balení v ks		1
Balení v ks		-



PERKEO CU-ZINNLUX ŠPIC 350 g

Jmenovitá hmotnost v g		350
-		085788
Balení v ks		1
Balení v ks		-



LETOVACÍ KLDÁVKO 325 g

Jmenovitá hmotnost v g		325
-		069351
Balení v ks		1
Balení v ks		-



VYTLAČOVACÍ PISTOLE

Jmenovitá velikost		-
-		064561
Balení v ks		12
Balení v ks		504



VYTLAČOVACÍ PISTOLE SALÁM

Jmenovitá velikost		-
-		058003
Balení v ks		12
Balení v ks		250



VYTLAČOVACÍ PISTOLE PROFI C

Jmenovitá velikost		-
-		058010
Balení v ks		12
Balení v ks		504

PROFILOVÁNÍ MINI-PROF

Jmenovitá velikost		-
-		084408 *
Balení v ks		1
Balení v ks		-

* Výroba na objednávku

PROFILOVÁNÍ MINI-PROF-LIGHT

Jmenovitá velikost		-
-		084415 *
Balení v ks		1
Balení v ks		-

* Výroba na objednávku

PROFILOVÁNÍ MINI-PROF-PLUS

Jmenovitá velikost		-
-		084422 *
Balení v ks		1
Balení v ks		-

* Výroba na objednávku

ZAKRUŽOVÁNÍ PROFILU RBM25

Jmenovitá velikost		-
-		084439 *
Balení v ks		1
Balení v ks		-

* Výroba na objednávku

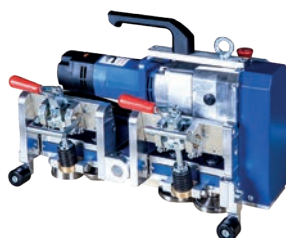
ZAVÍRAČ FALCŮ SPIDER

Jmenovitá velikost		-
-		084446 *
Balení v ks		1
Balení v ks		-

* Výroba na objednávku

PROFILOVÁNÍ VÝŠKA SPM 25 mm 30/80

Jmenovitá velikost		-
-		084453 *
Balení v ks		1
Balení v ks		-

* Výroba na objednávku

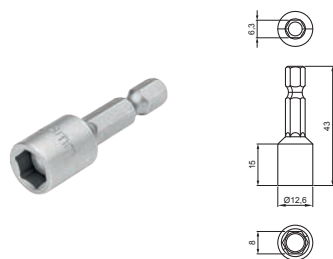

NÁSTAVEC S MAGNETEM

Jmenovitá velikost	8		
Ocel	063373		
Balení v ks		5	
Balení v ks		-	



HRDLOVAČKA SVODOVÉ ROURY

Jmenovitá velikost	60	80	100	120
Ocel	083036	083043	083050	083067
Balení v ks		20	20	10
Balení v ks		-	-	-



VODOVÁHA NA ŠŤŮRU VVS 1125760

Jmenovitá velikost	-		
-	008459		
Balení v ks		1	
Balení v ks		-	



SPIRÁLOVÝ VRTÁK OBOUSTRANNÝ DO KOVU

Jmenovitá velikost	3,3	4,2
Ocel	008428	008435
ks/bal	10	10
Balení v bal		-
Balení v bal		-



KLEMPÍŘSKÉ OBLEČENÍ



**Klempířské oblečení**

■ Dlouhé kalhoty	168
■ Krátke kalhoty	168
■ Mikina	169
■ Košile	169
■ Pracovní blůza	169
■ Pracovní vesta	169
■ Pracovní bunda	169
■ Doplnky	170

Technické a informační pomůcky

■ Informace pro klempířské oblečení	186
-------------------------------------	-----



Engelbert Strauss GmbH & Co. KG se sídlem v Biebergemünde u Frankfurtu nad Mohanem je německý výrobce pracovních oděvů, pracovní obuvi a osobních ochranných prostředků. Firma byla založena v roce 1948, s dlouhým působením na trhu patří mezi lídry pracovního oblečení.

Ze širokého množství produktů jsme vybrali nejvhodnější pro klempíře do každého ročního období. K dispozici máme pracovní kalhoty dlouhé a krátké, bundy, mikiny ale i pár doplňků jako je opasek, bavlněná čepice a taška na nářadí. Všechny produkty máme skladem a ihned k odběru.

E.s.motion je inovativní pracovní kolekce pro muže, kteří chtějí vypadat na stavbě tak dobře jako ve volném čase. Na cool vzhled a praktické detaily motion se můžete spolehnout jako na své kolegy. Každý díl je skrz naskrz funkční, pohodlný a trvanlivý!

Cool vzhled – praktické detaily – inovativní materiály. Být řemeslníkem je víc než jen práce. Každý den nové výzvy, někdy jen málo, jindy opravdu pěkně náročné. Každý den vidíte výsledky, na které můžete být hrdý. Něco takového nenajdete v žádné kanceláři. To, co nosíte na staveništi, Vám musí pomáhat a přitom vypadat vždy ležerně. Jak motion.



Objekt: Kamenná chata pod Chopkem – 1985 m n.m.

Země: Slovensko – Nízke Tatry

Architekt: Ing. arch. Emil Krížo

Realizační firma: Michal Čík – PAMASTAV s.r.o.

Typ stavby: rekonstrukce

Materiál: TATA STEEL Colorcoat Prisma®,
TATA STEEL Colorcoat® SDP 35 - RWG

Barva: rally červená, antracit

RAL: 3020, 7016

Zpracování střechy: střešní krytina KJG FALZ, zachytávače sněhu

Zpracování okapového systému: okapový systém půlkruhový





Odkaz na shlédnutí videa.





KLEMPÍRSKÉ
OBLEČENÍ

DLOUHÉ KALHOTY DO PASU ŠEDO-ČERNÉ
VELIKOST: 46 – 54

Jmenovitá velikost	46	48	50	52	54
Šedá/Černá	119674 *	057549 *	057556 *	057563 *	057570 *
Balení v ks 	15	15	15	15	15
Balení v ks 	–	–	–	–	–



* Výroba na objednávku
 Materiál: 65 % polyester/35 % bavlna (cca 245 g/m²)
 Praní: 60 °C

DLOUHÉ KALHOTY DO PASU ŠEDO-ČERNÉ
VELIKOST: 56 – 64

Jmenovitá velikost	56	58	60	62	64
Šedá/Černá	057587 *	143679 *	119773 *	143686 *	143693 *
Balení v ks 	15	15	15	15	15
Balení v ks 	–	–	–	–	–



* Výroba na objednávku
 Materiál: 65 % polyester/35 % bavlna (cca 245 g/m²)
 Praní: 60 °C

KRÁTKÉ KALHOTY ŠEDO-ČERNÉ
VELIKOST: 42 – 52

Jmenovitá velikost	42	44	46	48	50	52
Šedá/Černá	145154 *	144621 *	057723 *	057730 *	057747 *	057754 *
Balení v ks 	20	20	20	20	20	20
Balení v ks 	–	–	–	–	–	–

* Výroba na objednávku
 Materiál: 65 % polyester/35 % bavlna (cca 245 g/m²)
 Praní: 60 °C

KRÁTKÉ KALHOTY ŠEDO-ČERNÉ
VELIKOST: 54 – 64

Jmenovitá velikost	54	56	58	60	62	64
Šedá/Černá	057761 *	057778 *	057785 *	057792 *	057808 *	057815 *
Balení v ks 	20	20	20	20	20	20
Balení v ks 	–	–	–	–	–	–

* Výroba na objednávku
 Materiál: 65 % polyester/35 % bavlna (cca 245 g/m²)
 Praní: 60 °C



PRACOVNÍ MIKINA BAVLNĚNÁ ANTRACITOVÁ

Jmenovitá velikost	S	M	L	XL	2XL	3XL
Antracit	144614 *	088499 *	088482 *	094247 *	088536 *	145147 *
Balení v ks	1	1	1	1	1	1
Balení v ks	-	-	-	-	-	-

* Výroba na objednávku
Materiál: 60 % bavlna/40 % polyester (cca 300 g/m²)
Praní: 60 °C



KOŠILE S KAPUCÍ RUBÍNOVÁ

Jmenovitá velikost	S	M	L	XL	2XL
Rubínová/Černá/Prírodná	144638 *	032706 *	032690 *	032713 *	144645 *
Balení v ks	1	1	1	1	1
Balení v ks	-	-	-	-	-

* Výroba na objednávku
Materiál: 100 % bavlna (cca 280 g/m²)
Praní: 40 °C



PRACOVNÍ BLŮZA ŠEDO-ČERNÁ

Jmenovitá velikost	S	M	L	XL	2XL	3XL
Šedá/Černá	119681 *	057600 *	057594 *	057617 *	143709 *	143716 *
Balení v ks	12	12	12	12	12	12
Balení v ks	-	-	-	-	-	-

* Výroba na objednávku
Materiál: 65 % polyester/35 % bavlna (cca 245 g/m²)
Praní: 60 °C



PRACOVNÍ VESTA ŠEDO-ČERNÁ

Jmenovitá velikost	S	M	L	XL	2XL	3XL
Šedá/Černá	057648 *	057631 *	057624 *	057655 *	057662 *	057679 *
Balení v ks	8	8	8	8	8	8
Balení v ks	-	-	-	-	-	-

* Výroba na objednávku
Materiál: 100 % polyester (cca 310 g/m²)
Praní: 30 °C



PRACOVNÍ BUNDA S KAPUCÍ ŠEDO-ČERNÁ

Jmenovitá velikost	S	M	L	XL	2XL	3XL
Šedá/Černá	144522 *	057693 *	057686 *	057709 *	057716 *	143723 *
Balení v ks	5	5	5	5	5	5
Balení v ks	-	-	-	-	-	-

* Výroba na objednávku
Materiál: 100 % polyester (cca 310 g/m²)
Praní: 30 °C



OPASEK 95 – 115 cm ANTRACITOVY UNI



Jmenovitá velikost		95 – 115
	Antracit	057914 *
Balení v ks		100
Balení v ks		–

* Výroba na objednávku
Materiál: 100 % bavlna (cca 285 g/m²)

TAŠKA NA NÁRADIE ŠEDO-Černá UNI



Jmenovitá velikost		195 x 210
	Šedá/Černá	057532 *
Balení v ks		100
Balení v ks		–

* Výroba na objednávku
Materiál: 100 % polyamid (cca 256 g/m²)
Praní: 40 °C

PLETENÁ ZIMNÁ ČIAPKA Černá



Jmenovitá velikost		–
	Černá	057822 *
Balení v ks		90
Balení v ks		–

* Výroba na objednávku
Materiál: 70 % polyakryl/30 % vlna
Praní: 40 °C jemný program



KLEMPÍRSKÉ
OBLEČENÍ



**BAUDER – Systémová řešení pro ploché střechy**

■ Asfaltové izolace	174
■ FPO/TPO fólie a plechy	176
■ PVC barevné fólie	177
■ PVC svitky a tabule	178
■ Drenážní filtrační rohož	178
■ Chemické roztoky	179

Technické a informační pomůcky

■ Informace pro BAUDER ploché střechy	186
---------------------------------------	-----



ASFALTOVÁ POJISTNÁ HYDROIZOLACE

Jmenovitá velikost v m		1,0 x 40,0
-		4030385005440
Balení v m ²		40
Balení v m ²		800

1 ks role = 40 m²



ASFALTOVÁ POJISTNÁ HYDROIZOLACE

Jmenovitá velikost v m		1,0 x 20,0
-		4030385009783
Balení v m ²		20
Balení v m ²		400

1 ks role = 20 m²



ASFALTOVÁ POJISTNÁ HYDROIZOLACE

Jmenovitá velikost v m		1,0 x 10,0
-		4030385013285
Balení v m ²		10
Balení v m ²		200

1 ks role = 10 m²



ASFALTOVÁ PAROZÁBRANA

Jmenovitá velikost v m		1,0 x 8,0
-		4030385011687
Balení v m ²		8
Balení v m ²		192

1 ks role = 8 m²



ASFALTOVÁ PAROZÁBRANA

Jmenovitá velikost v m		1,0 x 7,5
-		4030385004528
Balení v m ²		7,5
Balení v m ²		180

1 ks role = 7,5 m²



ASFALTOVÁ SAMOLEPÍCÍ PAROZÁBRANA

Jmenovitá velikost v m		1,25 x 80,0
-		4030385008434
Balení v m ²		100
Balení v m ²		1 500

1 ks role = 100 m²



ASFALTOVÝ VRCHNÍ PÁS PŘÍRODNÍ BŘIDLICE

Jmenovitá velikost v m		1,0 x 8,0
Tloušťka v g/m ²		160
-		4030385011717
Balení v m ²		8
Balení v m ²		160

1 ks role = 8 m²



ASFALTOVÝ VRCHNÍ PÁS PŘÍRODNÍ BŘIDLICE

Jmenovitá velikost v m		1,0 x 7,5
Tloušťka v g/m ²		250
-		4030385013810
Balení v m ²		7,5
Balení v m ²		150

1 ks role = 7,5 m²



ASFALTOVÝ VRCHNÍ PÁS ŠEDÁ BŘIDLICE

Jmenovitá velikost v m		1,0 x 5,0
Tloušťka v g/m ²		250
-		4030385036888
Balení v m ²		5
Balení v m ²		120

1 ks role = 5 m²



ASFALTOVÝ SPODNÍ PÁS MINERÁLNÍ POSYP

Jmenovitá velikost v m		1,0 x 10,0
Tloušťka v g/m ²		250
-		4030385013360
Balení v m ²		10
Balení v m ²		150

1 ks role = 10 m²



ASFALTOVÝ SAMOLEPÍCÍ SPODNÍ PÁS

Jmenovitá velikost v m		1,0 x 7,5
-		4030385004740
Balení v m ²		7,5
Balení v m ²		180

1 ks role = 7,5 m²



ASFALTOVÝ PÁS ODOLNÝ PROTI PŘERŮSTÁNÍ KOŘENŮ

Jmenovitá velikost v m		1,0 x 8,0
-		4030385010963
Balení v m ²		8,0
Balení v m ²		120

1 ks role = 8 m²





FPO/TPO THERMOPLAN FÓLIE 1,5 mm

Jmenovitá velikost m		1,5 x 20,0
Tloušťka v mm		1,50
-		4030385012561
Balení v m ²		30
Balení v m ²		480

1 ks role = 30 m²



FPO/TPO FÓLIE DETAILNÍ 1,8 mm

Jmenovitá velikost m		1,5 x 10,0
Tloušťka v mm		1,80
-		4030385017696
Balení v m ²		15
Balení v m ²		375

1 ks role = 15 m²



TPO/FPO POPLASTOVANÝ SVITEK

Jmenovitá velikost		1 000
Tloušťka		1,40
-		4030385018013
Balení v m ²		30
Balení v m ²		120



TPO/FPO POPLASTOVANÁ TABULE

Jmenovitá velikost		1 000 x 2 000
Tloušťka		1,40
-		4030385012387
Balení v m ²		2
Balení v m ²		30



TPO/FPO ROH VNĚJŠÍ

Jmenovitá velikost		-
-		4030385010192
Balení v ks		25
Balení v ks		-



TPO/FPO ROH VNITŘNÍ

Jmenovitá velikost		-
-		4030385010178
Balení v ks		25
Balení v ks		-



PVC FÓLIE 1,5 mm

Jmenovitá velikost m		1,5 x 20,0
Tloušťka v mm		1,50
AN	Antracit	4030385017474
PS	Prachově šedá	4030385006768
Balení v m ²		30
Balení v m ²		480

1 ks role = 30 m²



PVC FÓLIE 1,8 mm

Jmenovitá velikost m		1,5 x 20,0
Tloušťka v mm		1,80
PS	Prachově šedá	4030385006812
Balení v m ²		30
Balení v m ²		480

1 ks role = 30 m²



PVC FÓLIE DETAILNÍ 1,8 mm

Jmenovitá velikost m		1,5 x 10,0
Tloušťka v mm		1,80
AN	Antracit	4030385026872
PS	Prachově šedá	4030385002012
Balení v m ²		15
Balení v m ²		375

1 ks role = 15 m²



PVC ROH VNĚJŠÍ

Jmenovitá velikost		-
PS	Prachově šedá	4030385001190
Balení v ks		25
Balení v ks		-



PVC ROH VNITŘNÍ

Jmenovitá velikost		-
PS	Prachově šedá	4030385001176
Balení v ks		25
Balení v ks		-





PVC POPLASTOVANÝ SVITEK

Jmenovitá velikost	1 000	1 000
Tloušťka	1,40	1,20
AN Antracit	4030385018198	–
PS Prachově šedá	–	4030385001220
Balení v m ²	30	30
Balení v m ²	120	120



PVC POPLASTOVANÝ SVITEK

Jmenovitá velikost	1 000	1 000
Tloušťka	1,40	1,20
AN Antracit	4030385018228	–
PS Prachově šedá	–	4030385017894
Balení kg	800	800
Balení cca m ²	150	150



PVC POPLASTOVANÁ TABULE

Jmenovitá velikost	1 000 x 2 000	1 000 x 2 000
Tloušťka	1,40	1,20
AN Antracit	4030385017528	–
PS Prachově šedá	–	4030385001206
Balení v m ²	2	2
Balení v m ²	60	60



DRENÁŽNÍ A FILTRAČNÍ ROHOŽ 20 mm

Jmenovitá velikost	1,0 x 50,0
Tloušťka	20,00
–	4030385008151
Balení v m ²	50
Balení v m ²	100

1 ks role = 50 m²



PENETRAČNÍ NÁTĚR 30 l/bal

Objem		30 l
-		4030385024687
Balení v l		30
Balení v l		480



PVC ČISTIČ 5 l/bal

Objem		5 l
-		4030385001527
Balení v l		5
Balení v l		420



PVC ZÁLIVKA SPOJŮ 1l/bal, SPOTŘEBA 30 g/m

Objem		1 l
-		4030385001572
Balení v l		1
Balení v l		216



ČISTÍCÍ UTĚRKY

Jmenovitá velikost		-
-		4030385018099
Balení v bal/ks		1/450
Balení v bal/ks		-



TPO/FPO ČISTIČ 5 l/bal

Objem		5 l
-		4030385002005
Balení v l		5
Balení v l		420





**TOPWET – Systémy odvodnění plochých střech**

■ Střešní vpusti a nástavce	182
■ Balkonové vpusti a doplňky	182
■ Chrliče a pojistné přepady	183
■ Komíny, odvětrání, přestupy	184
■ Těsnicí manžety – tvarovky	185

Technické a informační pomůcky

■ Informace pro TOPWET systémy	186
--------------------------------	-----

BIT STŘEŠNÍ VPUST S MANŽETOU SVISLÁ

Jmenovitá velikost	DN 70	DN 100
PA Černá/Oranžová	086808	086822
Balení v ks	1	1
Balení v ks	-	-

PVC STŘEŠNÍ VPUST S MANŽETOU SVISLÁ

Jmenovitá velikost	DN 70	DN 100
PA Černá/Oranžová	086815	086839
Balení v ks	1	1
Balení v ks	-	-

FPO STŘEŠNÍ VPUST S MANŽETOU SVISLÁ

Jmenovitá velikost	DN 100
PA Černá/Oranžová	087171
Balení v ks	1
Balení v ks	-

PVC STŘEŠNÍ VPUST S MANŽETOU VODOROVNÁ

Jmenovitá velikost	DN 100
PA Černá/Oranžová	086846
Balení v ks	1
Balení v ks	-



PVC BALKONOVÁ VPUST S MANŽETOU SVISLÁ

Jmenovitá velikost	DN 50
PA Šedá/Oranžová	086884
Balení v ks	1
Balení v ks	-

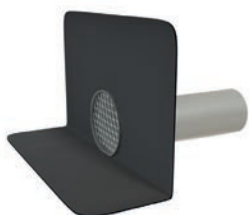

PVC CHRLIČ KULATÝ S MANŽETOU

Jmenovitá velikost Délka v mm	DN 70 600	DN 100 600	DN 125 600
PVC Bílá	086907	086914	086921
Balení v ks	1	1	1
Balení v ks	-	-	-



FPO CHRLIČ KULATÝ S MANŽETOU

Jmenovitá velikost Délka v mm	DN 100 600
PVC Bílá	087485
Balení v ks	1
Balení v ks	-

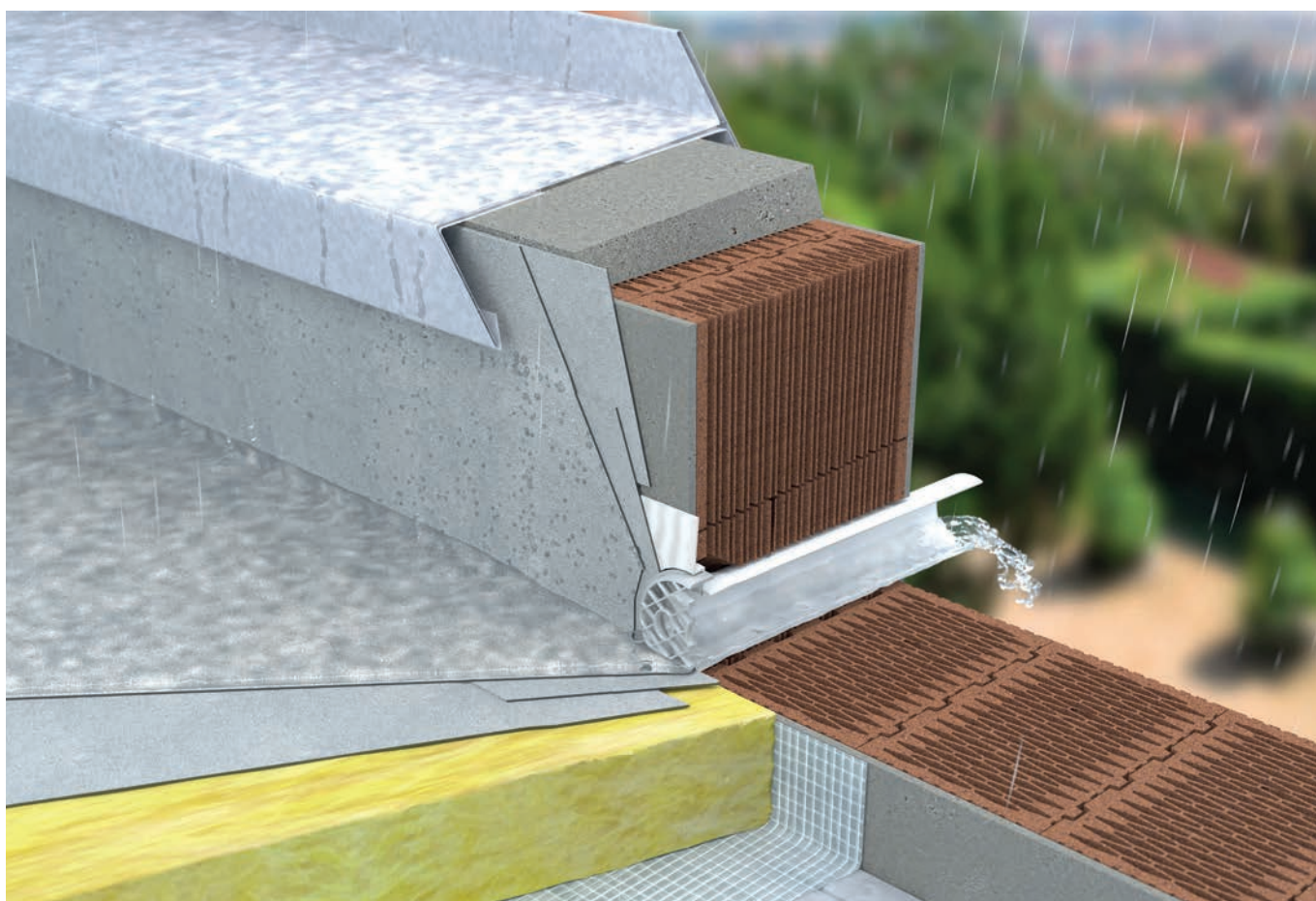

PVC STŘEŠNÍ ODVĚTRÁNÍ KOMÍN S MANŽETOU

Jmenovitá velikost Výška v mm	DN 75 300	DN 110 300
PVC Bílá	086952	086969
Balení v ks	1	1
Balení v ks	-	-

PVC ODVĚTRÁNÍ KANALIZAČNÍ S MANŽETOU

Jmenovitá velikost Výška/hloubka v mm	DN 75 300/200	DN 110 300/200
PVC Bílá	086976	086983
Balení v ks	1	1
Balení v ks	-	-

FPO ODVĚTRÁNÍ KANALIZAČNÍ S MANŽETOU

Jmenovitá velikost Výška/hloubka v mm	DN 110 300/200
PVC Bílá	087690
Balení v ks	1
Balení v ks	-

PVC PROSTUP PRO KABELY S MANŽETOU

Jmenovitá velikost Hloubka v mm	DN 75 200	DN 110 200	DN 125 200
PVC Bílá	087072	087089	087096
Balení v ks	1	1	1
Balení v ks	-	-	-

FPO PROSTUP PRO KABELY S MANŽETOU

Jmenovitá velikost Hloubka v mm	DN 110 200
PVC Bílá	087690
Balení v ks	1
Balení v ks	-



PVC UZAVŘENÁ KRUHOVÁ TVAROVKA

Jmenovitá velikost	Ø 125		
Výška v mm	150		
PVC Prachově šedá	087126		
Balení v ks	5		
Balení v ks	-		



PVC TĚSNÍCÍ MANŽETA OTVOR KRUHOVÝ

PRIEMER: 30 – 60

Jmenovitá velikost	Ø 30	Ø 40	Ø 50	Ø 60
Výška v mm	150	150	150	150
PVC Prachově šedá	086990	087003	087751	087010
Balení v ks	5	5	5	5
Balení v ks	-	-	-	-



PVC TĚSNÍCÍ MANŽETA OTVOR KRUHOVÝ

PRIEMER: 75 – 125

Jmenovitá velikost	Ø 75	Ø 100	Ø 110	Ø 125
Výška v mm	150	150	150	150
PVC Prachově šedá	087027	087034	087058	087065
Balení v ks	5	5	5	5
Balení v ks	-	-	-	-

PVC UZAVŘENÁ TVAROVKA PRO PŘECHOD KABELŮ

Jmenovitá velikost	Ø 11		
Výška v mm	300		
PVC Prachově šedá	087119		
Balení v ks	5		
Balení v ks	-		

PVC TVAROVKA KUŽEL

Jmenovitá velikost	-		
PVC Prachově šedá	086853		
Balení v ks	10		
Balení v ks	-		



PVC TVAROVKA VLNOVEC

Jmenovitá velikost	-		
PVC Prachově šedá	086877		
Balení v ks	10		
Balení v ks	-		





TECHNICKÉ A INFORMAČNÍ POMŮCKY



**Technické a informační pomůcky**

■ Materiály KJG	188
■ Doporučené rozměry okapového systému	189
■ Technické údaje půlkruhového okapového systému KJG	190
■ Technické údaje hranatého okapového systému KJG	191
■ Montáž půlkruhového okapového systému KJG	192
■ Střešní sklony	204
■ Tvary střech a vikýřů	205
■ Technické detaily střešní krytiny UNI	206
■ Manipulace se střešní krytinou KJG	212
■ Velikostní tabulky klempířského oblečení Engelbert Strauss	214
■ Místo pro silné myšlenky	217



Hmotnost kovů pro dané tloušťky

Materiál	0,50 mm	0,55 mm	0,60 mm	0,65 mm	0,70 mm	0,80 mm	1,00 mm	1,50 mm
Pozink	3,93 kg/m ²	4,32 kg/m ²	4,71 kg/m ²	5,10 kg/m ²	5,50 kg/m ²	6,28 kg/m ²	7,86 kg/m ²	11,79 kg/m ²
Pozink lakovaný	3,93 kg/m ²	4,32 kg/m ²	4,71 kg/m ²	5,10 kg/m ²	5,50 kg/m ²	6,28 kg/m ²	7,86 kg/m ²	11,79 kg/m ²
Hliník	1,35 kg/m ²	1,49 kg/m ²	1,62 kg/m ²	1,75 kg/m ²	1,89 kg/m ²	2,16 kg/m ²	2,70 kg/m ²	4,05 kg/m ²
Hliník lakovaný	1,35 kg/m ²	1,49 kg/m ²	1,62 kg/m ²	1,75 kg/m ²	1,89 kg/m ²	2,16 kg/m ²	2,70 kg/m ²	4,05 kg/m ²
Titan-zinek	3,60 kg/m ²	3,96 kg/m ²	4,32 kg/m ²	4,68 kg/m ²	5,04 kg/m ²	5,76 kg/m ²	7,20 kg/m ²	10,80 kg/m ²
Titan-zinek Patina	3,60 kg/m ²	3,96 kg/m ²	4,32 kg/m ²	4,68 kg/m ²	5,04 kg/m ²	5,76 kg/m ²	7,20 kg/m ²	10,80 kg/m ²
Měď	4,46 kg/m ²	4,90 kg/m ²	5,35 kg/m ²	5,80 kg/m ²	6,25 kg/m ²	7,14 kg/m ²	8,93 kg/m ²	13,39 kg/m ²
Měď Patina	4,46 kg/m ²	4,90 kg/m ²	5,35 kg/m ²	5,80 kg/m ²	6,25 kg/m ²	7,14 kg/m ²	8,93 kg/m ²	13,39 kg/m ²
Nerez	3,95 kg/m ²	4,34 kg/m ²	4,74 kg/m ²	5,13 kg/m ²	5,53 kg/m ²	6,32 kg/m ²	7,90 kg/m ²	11,85 kg/m ²

Hmotnosti se vztahují na 1 m² plechu

Materiálová tepelná roztažnost použitých kovů

Teplota	10 °C	20 °C	30 °C	40 °C	50 °C	60 °C	70 °C	80 °C	90 °C	100 °C
Pozink	0,12 mm/m	0,24 mm/m	0,36 mm/m	0,48 mm/m	0,60 mm/m	0,72 mm/m	0,84 mm/m	0,96 mm/m	1,08 mm/m	1,20 mm/m
Pozink lakovaný	0,12 mm/m	0,24 mm/m	0,36 mm/m	0,48 mm/m	0,60 mm/m	0,72 mm/m	0,84 mm/m	0,96 mm/m	1,08 mm/m	1,20 mm/m
Hliník	0,24 mm/m	0,48 mm/m	0,72 mm/m	0,96 mm/m	1,20 mm/m	1,44 mm/m	1,68 mm/m	1,92 mm/m	2,16 mm/m	2,40 mm/m
Hliník lakovaný	0,24 mm/m	0,48 mm/m	0,72 mm/m	0,96 mm/m	1,20 mm/m	1,44 mm/m	1,68 mm/m	1,92 mm/m	2,16 mm/m	2,40 mm/m
Titan-zinek	0,22 mm/m	0,44 mm/m	0,66 mm/m	0,88 mm/m	1,10 mm/m	1,32 mm/m	1,54 mm/m	1,76 mm/m	1,98 mm/m	2,40 mm/m
Titan-zinek Patina	0,22 mm/m	0,44 mm/m	0,66 mm/m	0,88 mm/m	1,10 mm/m	1,32 mm/m	1,54 mm/m	1,76 mm/m	1,98 mm/m	2,20 mm/m
Měď	0,17 mm/m	0,34 mm/m	0,51 mm/m	0,68 mm/m	0,85 mm/m	1,02 mm/m	1,19 mm/m	1,36 mm/m	1,53 mm/m	1,70 mm/m
Měď Patina	0,17 mm/m	0,34 mm/m	0,51 mm/m	0,68 mm/m	0,85 mm/m	1,02 mm/m	1,19 mm/m	1,36 mm/m	1,53 mm/m	1,70 mm/m
Nerez	0,16 mm/m	0,32 mm/m	0,48 mm/m	0,64 mm/m	0,80 mm/m	0,96 mm/m	1,12 mm/m	1,28 mm/m	1,44 mm/m	1,60 mm/m

Materiálová roztažnost je udávána v milimetrech na metr, teplota je ve stupních Celsia

Kovy, které můžete spolu stavebně použít



Materiál	Pozink	Pozink lakovaný	Hliník	Hliník lakovaný	Titan-zinek	Titan-zinek Patina	Měď	Měď Patina	Nerez
Pozink	✓	✓	✓	✓	✓	✓	✗	✗	✓
Pozink lakovaný	✓	✓	✓	✓	✓	✓	✗	✗	✓
Hliník	✓	✓	✓	✓	✓	✓	✗	✗	✓
Hliník lakovaný	✓	✓	✓	✓	✓	✓	✗	✗	✓
Titan-zinek	✓	✓	✓	✓	✓	✓	✗	✗	✓
Titan-zinek Patina	✓	✓	✓	✓	✓	✓	✗	✗	✓
Měď	✗	✗	✗	✗	✗	✗	✓	✓	✓
Měď Patina	✗	✗	✗	✗	✗	✗	✓	✓	✓
Nerez	✓	✓	✓	✓	✓	✓	✓	✓	✓

✓ = spojení možné

✗ = spojení není možné



Tabulka pro zjištění velikosti svodových rour a střešních žlabů, v závislosti na půdorysné velikosti odvodňované střešní plochy.

 Půdorysná plocha střechy v m ²	 Svodová roura Ø	 Střešní žlab
0 – 37	60	200
37 – 83	80	250, 280
83 – 150	100	280, 333
150 – 243	120	333, 400
243 – 443	150	400, 500

Maximální půdorysná plocha střechy určená k odvodnění připadající na jednu svodovou rouru umístěnou na konci spádu žlabu. Umístěním svodové roury ve středu střešního žlabu (centrálně) se zvětší účinnost o 60 %. Nestačí-li na danou plochu jedna svodová roura, zvýší se počet svodových rour na daném střešním žlabu.

Nomogram pro zjištění velikosti svodových rour a střešních žlabů, v závislosti na půdorysné velikosti odvodňované střešní plochy.

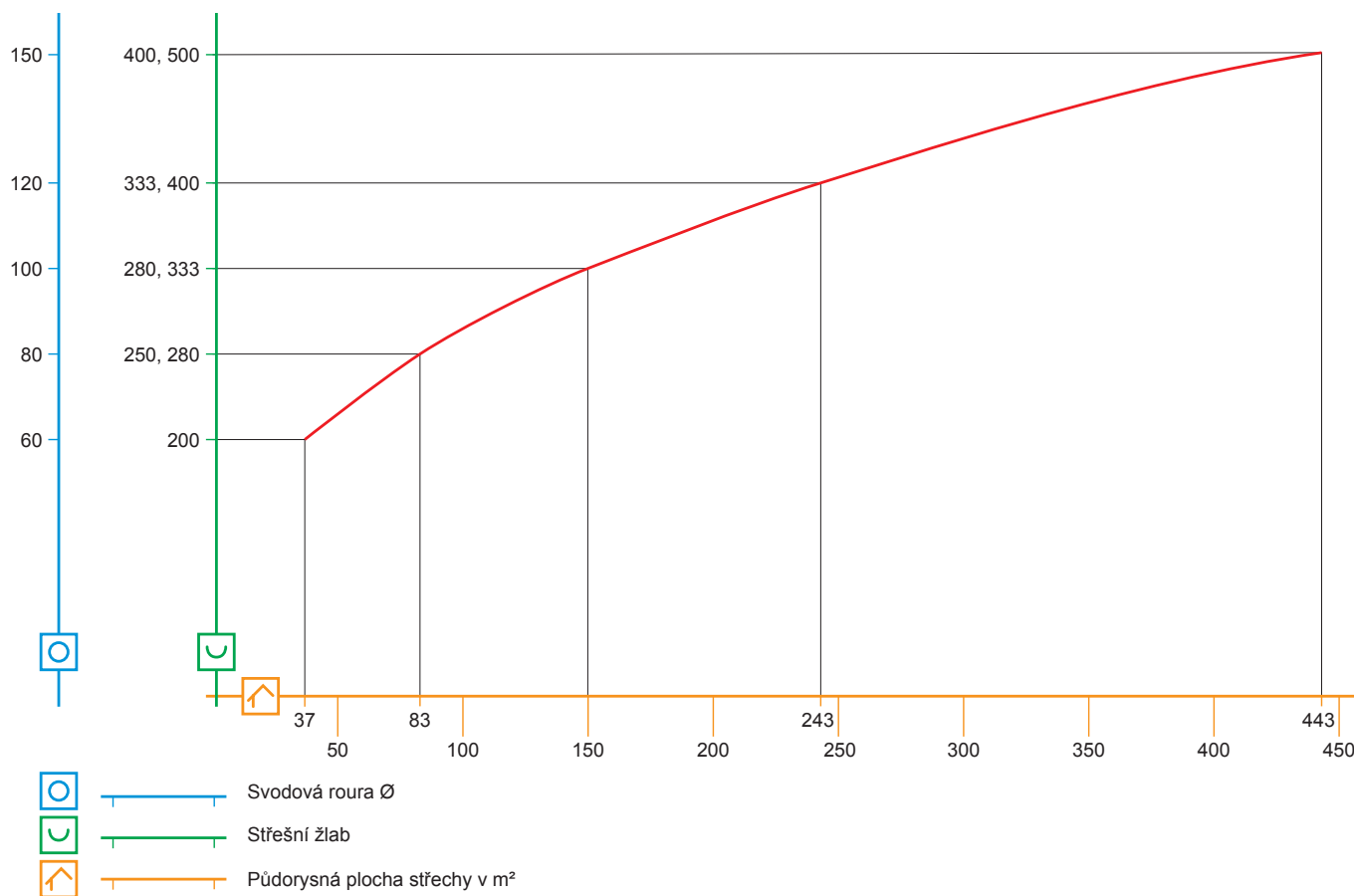

Základy pro dimenzování jsou definovány v DIN 1986. V grafu je znázorněno zjednodušené stanovení potřebných velikostí svodových rour v závislosti na odvodňování půdorysné plochy střechy.



S MATERIÁLEM ZACHÁZEJTE ZODPOVĚDNĚ A PRECIZNĚ

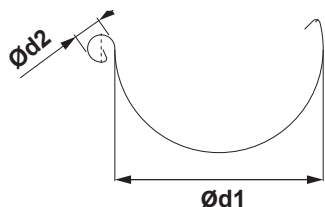

ROZMĚRY STŘEŠNÍCH ŽLABŮ

(rozměry a rozměrové tolerance podle EN 612)

Rozvinutá šířka (mm)	200	250	280	333	400	500
Ød1	80	105	127	153	192	250
Ød2	16	18	18	20	22	22

VNITŘNÍ FALZ

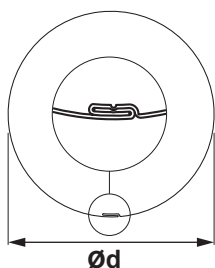

ROZMĚRY STŘEŠNÍCH SVODŮ

(rozměry a rozměrové tolerance podle EN 612)

Rozměry	60	80	100	120	150
Jmenovitá velikost Ød (mm)	60	80	100	120	150

SVAŘOVANÉ TIG

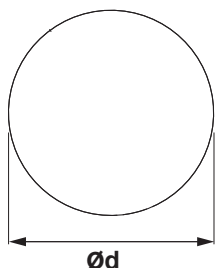

ROZMĚRY STŘEŠNÍCH SVODŮ

(rozměry a rozměrové tolerance podle EN 612)

Rozměry	60	80	100	120
Jmenovitá velikost Ød (mm)	60	80	100	120

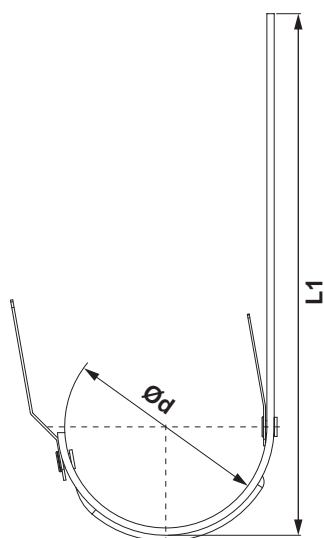

ROZMĚRY STŘEŠNÍCH HÁKŮ

(rozměry a rozměrové tolerance podle EN 612)

Rozměry (mm)	L1	Ød
200	290	80
250	310	105
280	345	127
333 – 510	345	153
333 – 550	385	153
333 – 610	445	153
400	400	192



S MATERIÁLEM ZACHÁZEJTE ZODPOVĚDNĚ A PRECIZNĚ

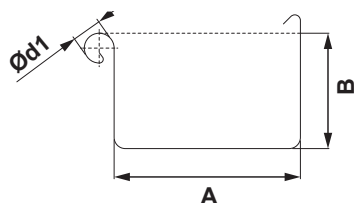

ROZMĚRY STŘEŠNÍCH ŽLABŮ

(rozměry a rozměrové tolerance podle EN 612)

Rozvinutá šířka (mm)	200	250	333	400	500
A	70	85	120	150	200
B	42	55	75	90	110
Ød1	16	18	20	22	22

VNITŘNÍ FALZ

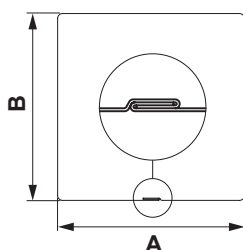

ROZMĚRY STŘEŠNÍCH SVODŮ

(rozměry a rozměrové tolerance podle EN 612)

Rozměry	80 x 80	100 x 100	120 x 120	150 x 150
Jmenovitá velikost (mm)	80	100	120	150

SVAŘOVANÉ TIG

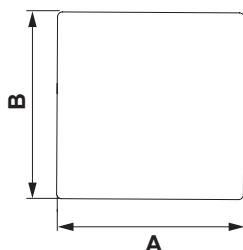

ROZMĚRY STŘEŠNÍCH SVODŮ

(rozměry a rozměrové tolerance podle EN 612)

Rozměry	80 x 80	100 x 100
Jmenovitá velikost (mm)	80	100

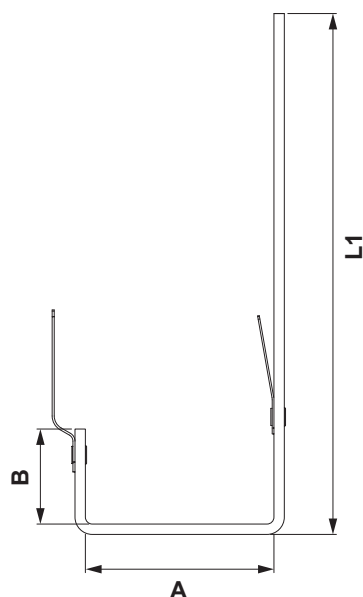

ROZMĚRY STŘEŠNÍCH HÁKŮ

(rozměry a rozměrové tolerance podle EN 612)

Rozměry (mm)	L1	A	B
200	275	72	28
250	302	87	38
333	351	123	55
400	384	153	68
500	355	202	88



NÁŘADÍ

Vyberte si podle účelu montáže vhodné nářadí.

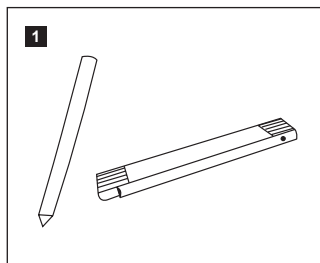

1
Klempířská tužka
a skládací metr

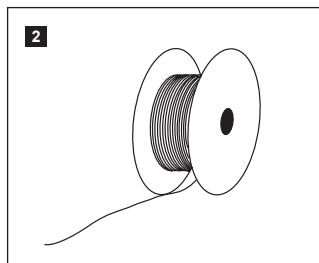

2
Klempířská šňůra

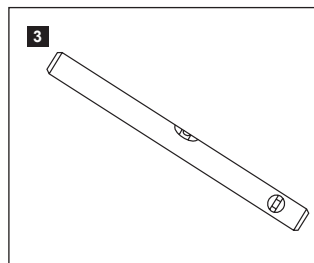

3
Vodováha

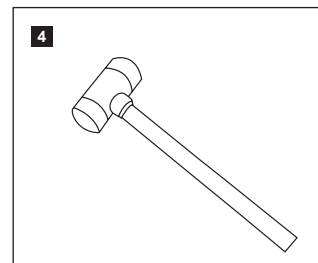

4
Gumové kladivo

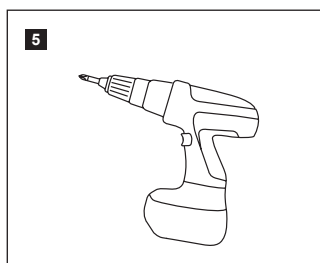

5
Aku šroubovák

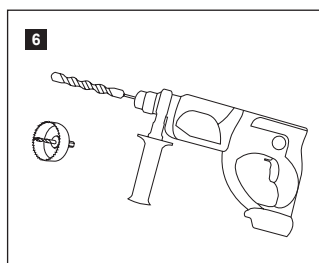

6
Vrtačka

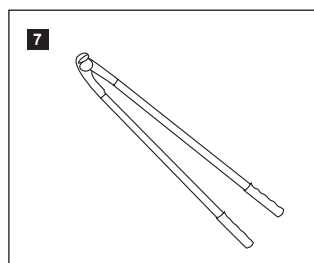

7
Kleště na ohýbání střešních
žlabových háků

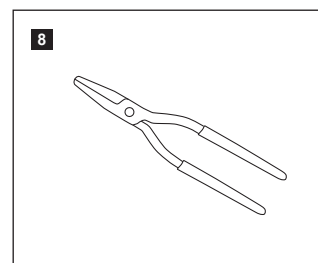

8
Kleště ploché hladká čelist

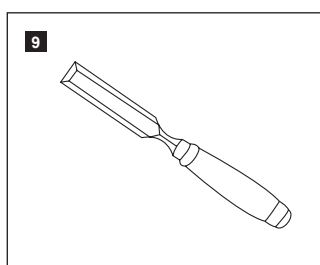

9
Dílato

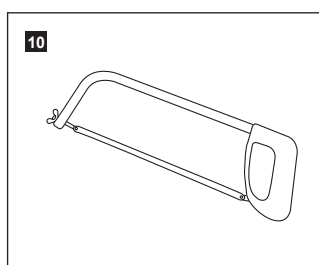

10
Pilka na železo a dřevo

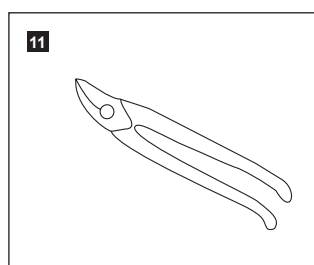

11
Nůžky na plech

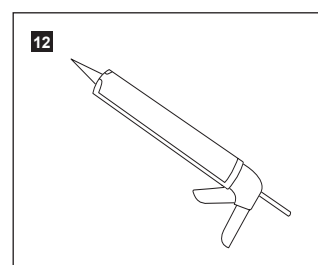

12
Vytlačovací pistole na kartuše

KOREKČNÍ SPREJ A LAK

U malých škrábanců použijte korekční sprej nebo lak.

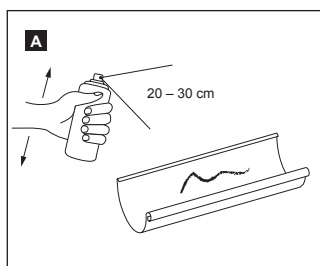

KOREKČNÍ SPREJ KJG®

- 1 Očistěte podklad
- 2 Sprej důkladně protřepejte
- 3 Stříkejte ze vzdálenosti 20 – 30 cm rovnoměrně tenké vrstvy

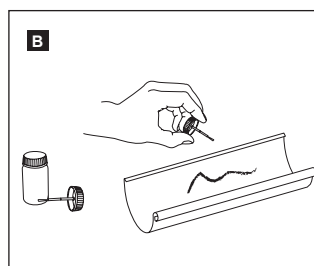

KOREKČNÍ LAK KJG®

- 1 Očistěte podklad
- 2 Lahvičku se štětcem skutečně důkladně protřepejte
- 3 Opatrně naneste korekční lak



A

ČELO ŽLABOVÉ PŮLKRUHOVÉ

Určeno k falcování.

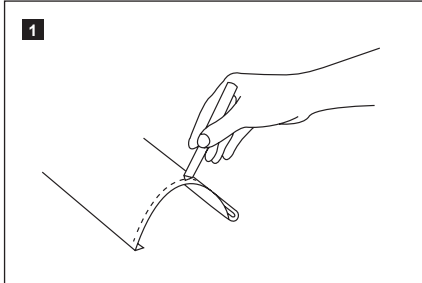

1 Od konce žlabu naměřte cca 5 mm a označte.

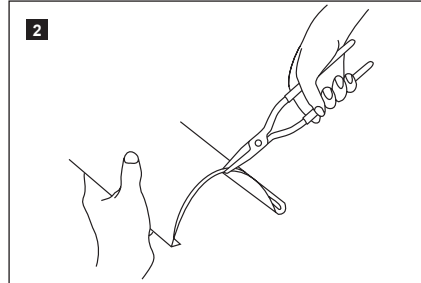

2 Po celé délce značky cca 5 mm od okraje ohněte kleštěmi.

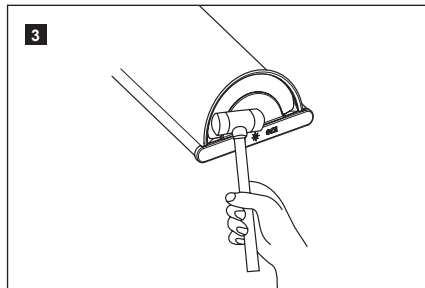
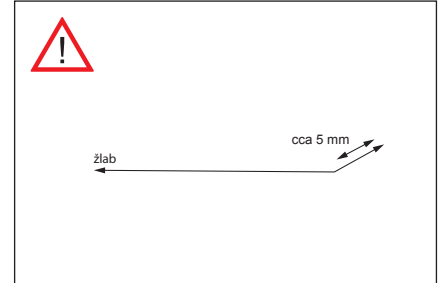

3 Nasuňte žlabové čelo a po celém obvodu jej poklepem narazte na žlab.

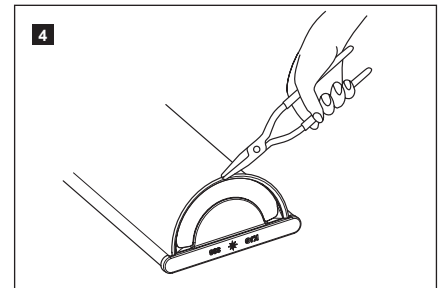
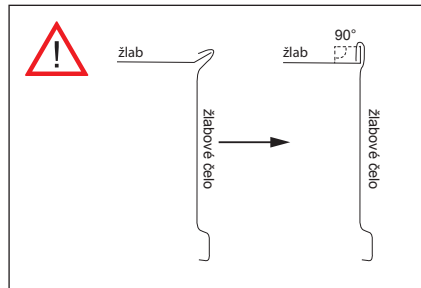

4 Nasadte čelo na žlab a lehkým poklepem ho naražte na žlab.

B

ČELO ŽLABOVÉ S TĚSNĚNÍM PŮLKRUHOVÉ

Určeno ke snadnému nasunutí.

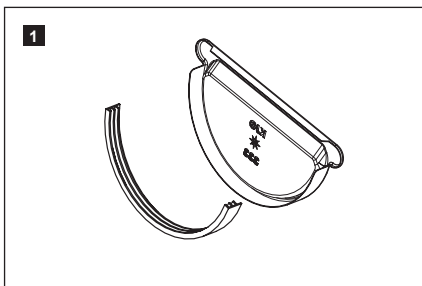

1 Vložte gumové těsnění. Dbejte na správný směr vložení: viz vyobrazení. Pouze takto je zajištěna správnost spoje.

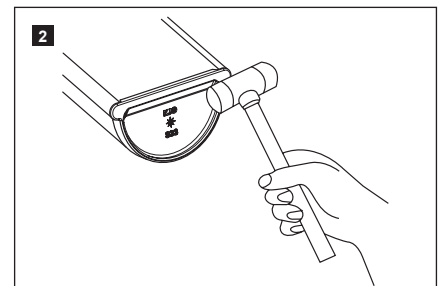
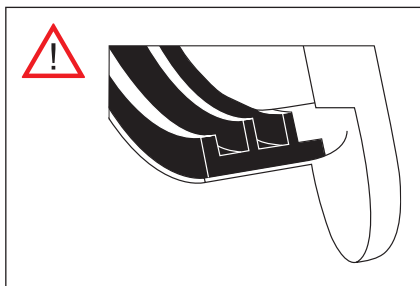

2 Nasadte čelo na žlab a lehkým poklepem ho naražte na žlab.



STŘEŠNÍ ŽLABOVÝ HÁK PŮLKRUHOVÝ

Klempířské řešení pro montáž na laťování.

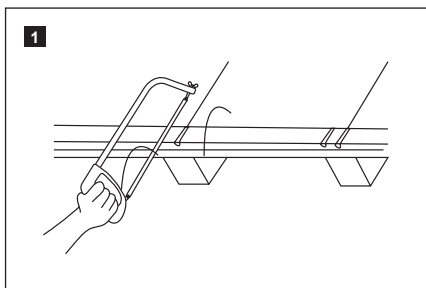

Podle rozestupu jednotlivých kroků vyřízněte drážku pro žlabový hák.

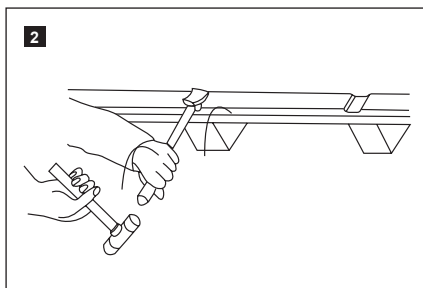

Drážku pro žlabový hák vysekejte nebo vyfrézujte.

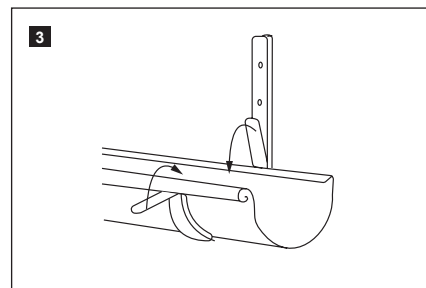

Krajové žlabové háky A a C nasadíte na konce žlabů tak, aby přesedaly a ohněte sprintně žlabových háků. Žlab následně znovu vymějte ze žlabového háku a přitom držte sprintně zavěšené.

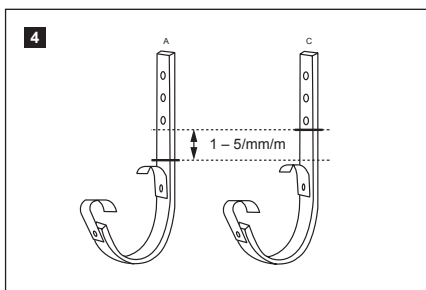

Podle sklonu (1 – 5 mm/m) vyznačit na háku A a C nejvyšší a nejnižší bod, aby se určil bod ohybu.

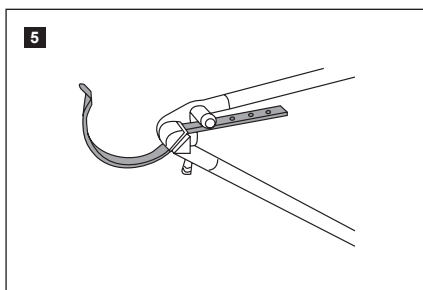

Kleštěmi na ohýbání háků ohněte vnější žlabové háky A a C ve vyznačených bodech.

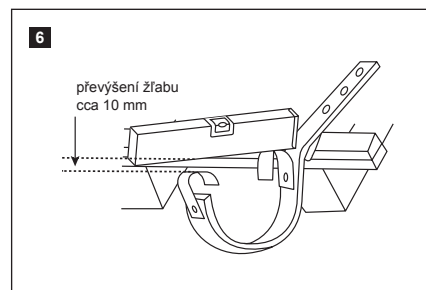

Zkontrolujte, zda je dodrženo převýšení žlabu cca 10 mm.

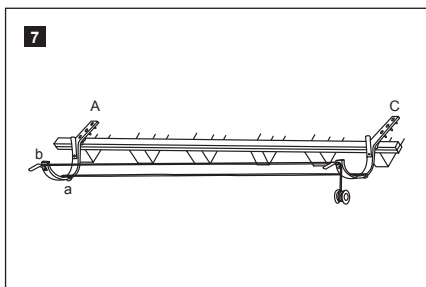

První žlabový hák (A) namontujte do připravené drážky v nejnižším bodě a poslední žlabový hák (C) v nejvyšším bodě. Mezi oběma žlabovými háky natáhněte šňůru a napněte ji.

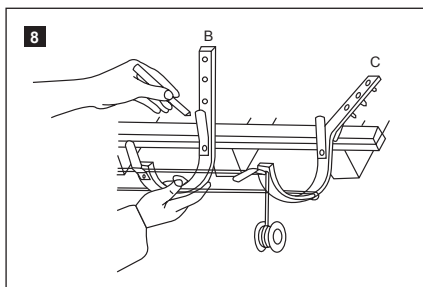

Žlabové háky (B) vyrovnejte mezi šňůrami, označte bod ohybu, ohněte žlabový hák a namontujte do drážek.

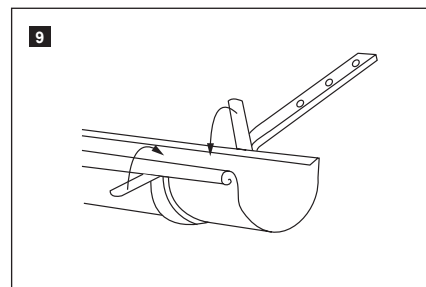

Odstraňte šňůru, vložte žlab a zafixujte jej ohnutím obou sprintně háků (nejprve přední sprintny, pak zadní).

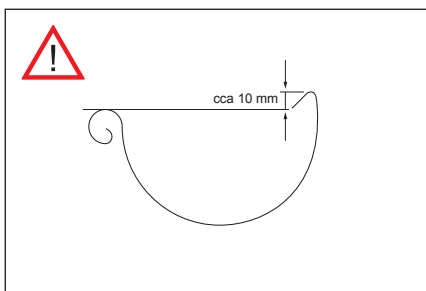

PŘEVÝŠENÍ STŘEŠNÍHO ŽLABU

Převýšení střešního žlabu umožňuje odtok nahromaděné dešťové vody přes přední hranu žlabu.

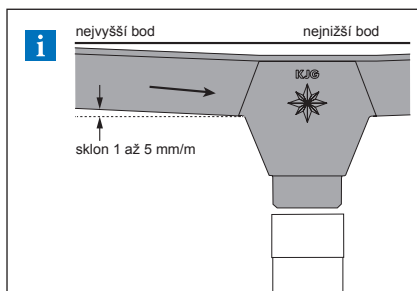

SKLON

Střešní žlabový hák montujte se sklonem 1 až 5 mm/m.



STŘEŠNÍ ŽLABOVÝ HÁK KROKVA PŮLKRUHOVÝ

Určen pro montáž na čelní uchycení na svislé desce.

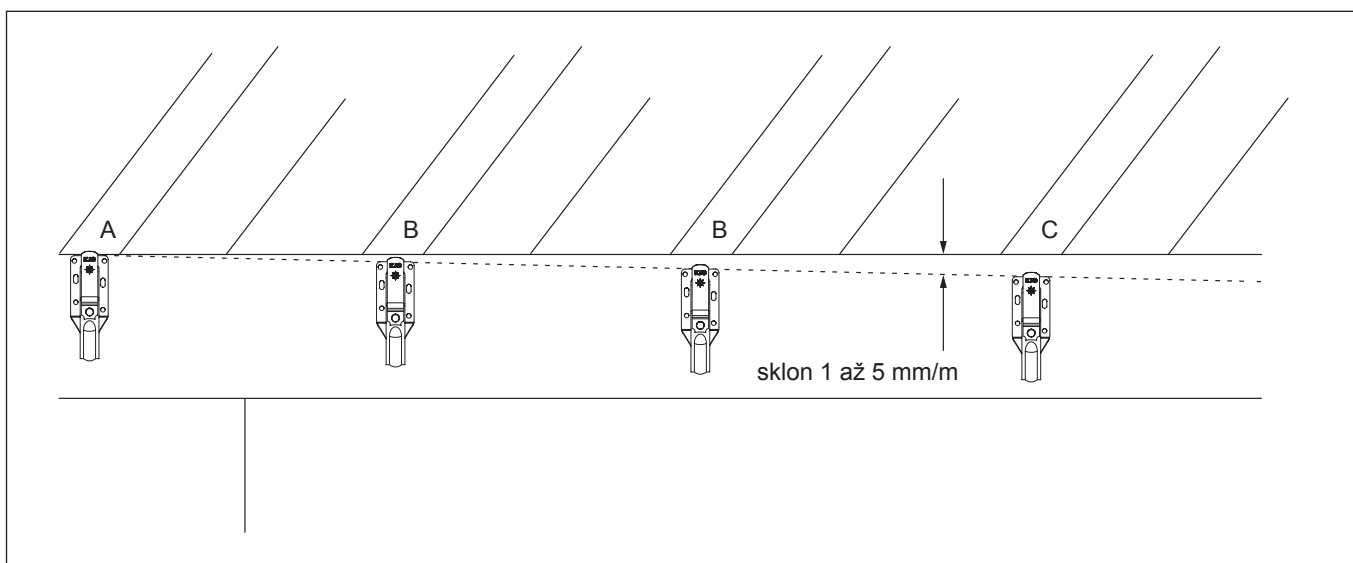
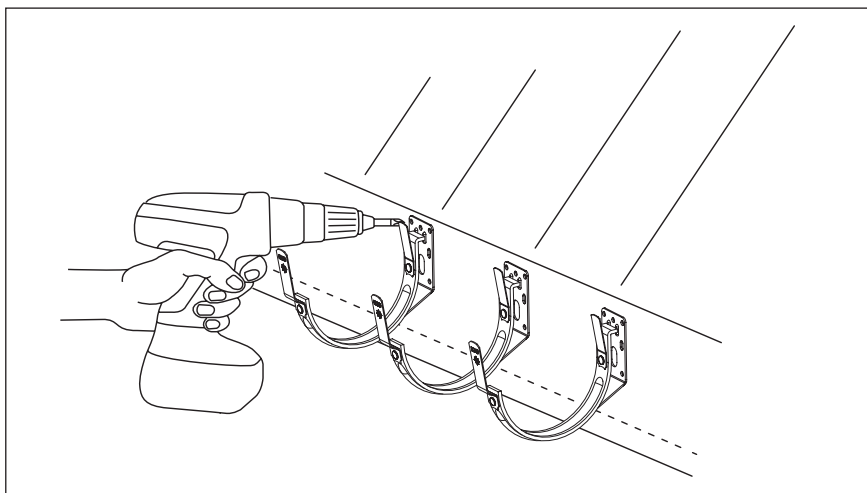
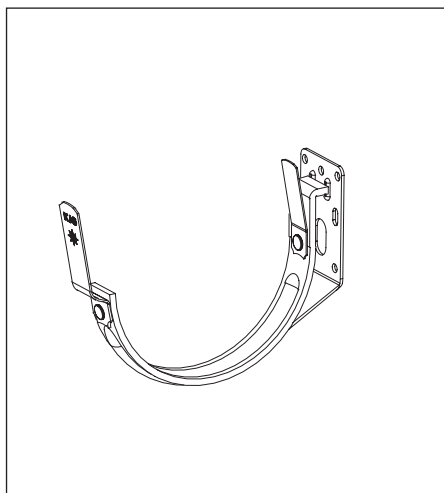

- 1** První (A) a poslední (C) hák pro čelní montáž upevněte v roztečích podle krokví.
Dbejte na sklon 1 až 5 mm/m!
- 2** Napněte šňůru mezi háky pro čelní montáž (A, C) a vyrovnejte podle šňůry jednotlivé háky tak, aby byl zajištěn správný sklon. Háky pro čelní montáž namontujte podle rozteče krokví.
- 3** Odstraňte šňůru a vložte žlab.
- 4** Ohnutím obou sprinterů (nejdříve přední sprinterů, potom zadní sprinterů) zafixujte žlab v hácích pro čelní montáž.



ROZPÍNAVOST

Délková roztažnost způsobuje rozpínání a smršťování materiálů při rozdílných teplotách.

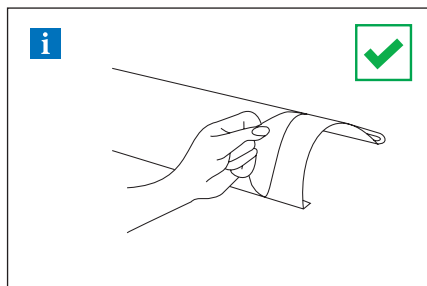

! Před montáží žlabů a svodů odstraňte ochrannou fólii!

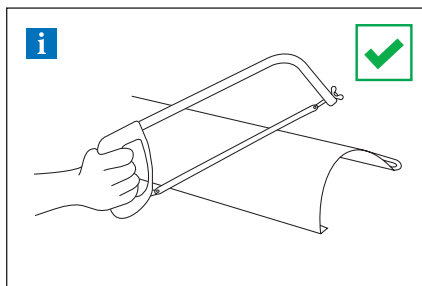

! Ke krácení žlabu musí být použita pilka!

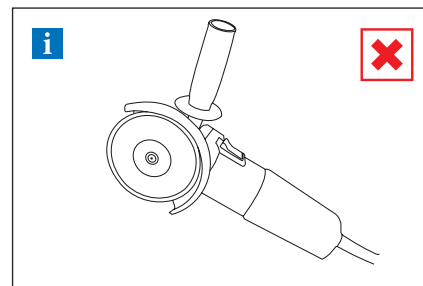

! Nesmí být použita bruska!

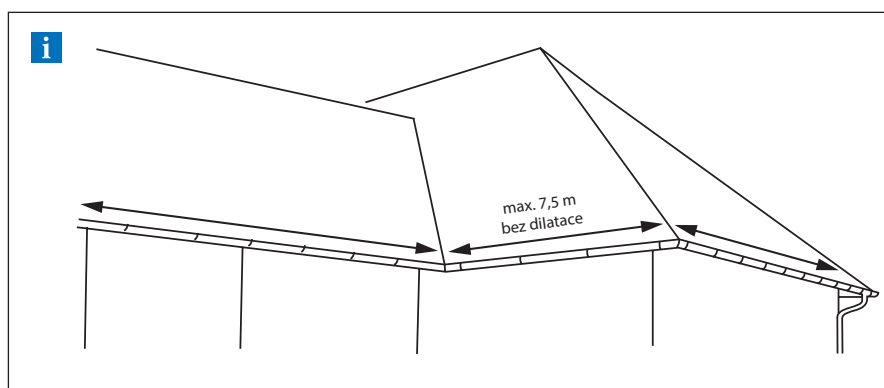

MAXIMÁLNÍ DÉLKA STRANY

Maximální délka strany střechy pro správné vyrovnání délkové roztažnosti: 15 m.
Pro rozestupy rohů platí vždy poloviční délky.

MATERIÁLOVÁ ROZTAŽNOST

Informace o tepelných roztažnostech jednotlivých materiálů, naleznete na straně 188.

MOŽNOSTI SPOJŮ STŘEŠNÍCH ŽLABŮ PŮLKRUHOVÝCH

Možnosti spojů které mohou být použity k vyrovnání délkové roztažnosti jednotlivých materiálů.

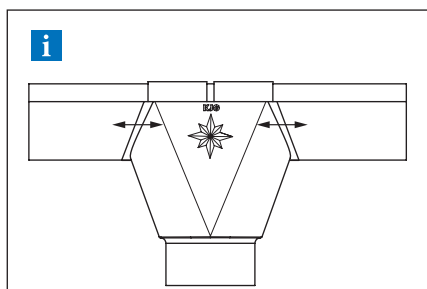

VOLNÉ SPOJENÍ ŽLABŮ V KOTLIKU

Přesah žlabů: 80 mm.

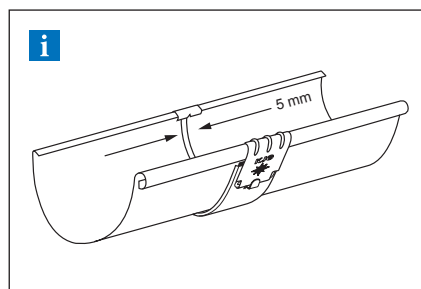

SPOJKA STŘEŠNÍHO ŽLABU

Spojka střešního žlabu a 5 mm rozestupem mezi žlaby slouží jako dilatace.



DILATACE

Dilatace je flexibilní pomocník při tepelné roztažnosti, kterou způsobuje variabilita vnějších podmínek.

ŽLABOVÁ DILATACE

Příklad montáže: Podokapový žlab o rozvinuté šířce do 500 mm.
Dilatační žlab musí být namontován v rozestupu 15 m. Pro vnější roh a začátek žlabu platí polovina standardní hodnoty: maximálně 7,5 m. Pro vnitřní roh platí čtvrtina standardní hodnoty: maximálně 3,75 m. Pro ostatní materiály a rozměry: viz tabulka níže. Rohy se vždy počítají jako pevné body.

ŽLABOVÁ DILATACE

Rozvinutá šířka žlabu	Hliník	Pozink, Titan-zinek, Měď, Nerez
< 500	12	15
> 500	8	10

DILATAČNÍ PÁS

Vnitřní instalace: na žlabu uchycené bez lepení na podklad, střechy s nestandardním profilem a oplechování zdvha.

DILATAČNÍ PÁS

Rozvinutá šířka žlabu	Hliník	Pozink, Titan-zinek, Měď, Nerez
< 500	8	10
> 500	6	8

Pro vnější roh nebo začátek žlabu platí polovina standardní hodnoty. Pro vnitřní roh platí jedna čtvrtina standardní hodnoty.

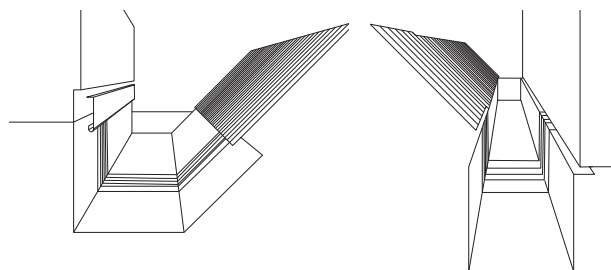
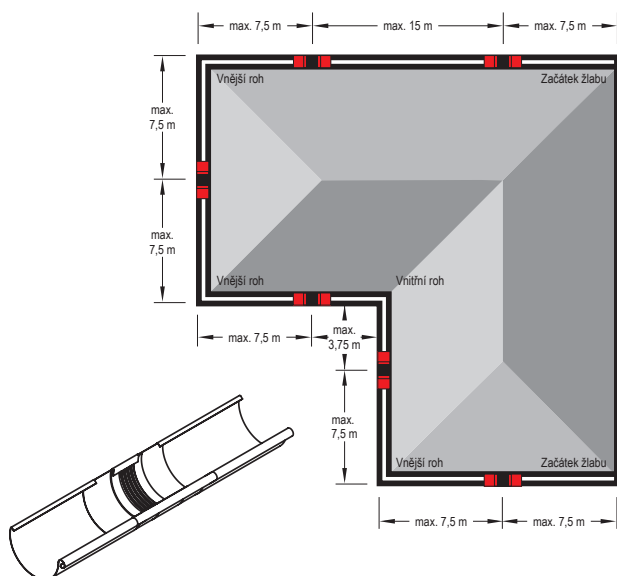

Poznámka k montáži dilatačního žlabu.

Při montáži pomocí pájení nejprve střední gumový díl překryjte mokrým hadříkem (aby nedošlo k prostupu tepla do středního gumového dílu). Musí se dodržet minimální vzdálenost 6 cm od střední gumové části. V každém případě je třeba se vyhnout kontaktu gumy s otevřeným plamenem.

Poznámka k montáži dilatačního pásu.

Při ohýbání a montáži dilatačních prvků se ujistěte, že:

- Ohýbací čelisti mají rádius minimálně 2 mm.
- Pro tloušťku plechu od 1 mm musí být dodržen poloměr ohybu minimálně 5 mm.
- Ohýbací čelisti musí být při ohýbání nastaveny na tloušťku střední gumové části 3 až 4 mm, aby se zabránilo stříhacího efektu – poškození gumy.
- Gumová střední část nesmí být během ohýbání stlačena nebo poškozená. Proto by měl být použit hliníkový plechový pás 2 až 5 mm (hrubý) ohnutý tak, aby mohl být připevněn jako ochrana na ohýbací čelisti. Tím se dosáhne větší poloměru ohybu a zabrání se porušení gumové střední části.



A LEPENÍ

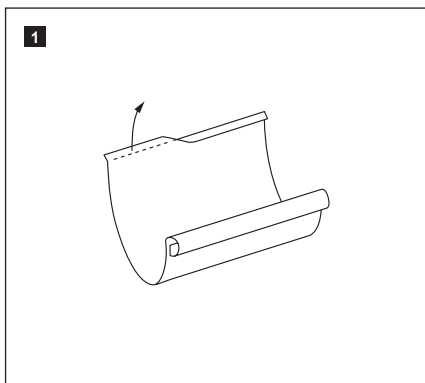

1 Vyhněte plochými kleštěmi zpětnou vodní drážku.

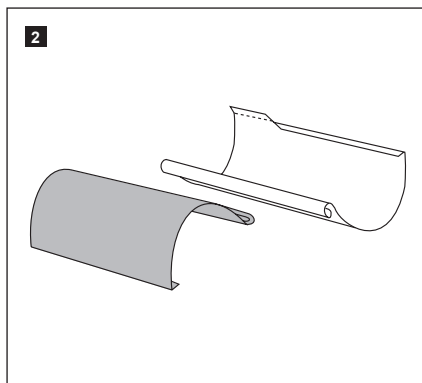

2 Přiložte k sobě žlaby návalky (přesah cca 80 mm).

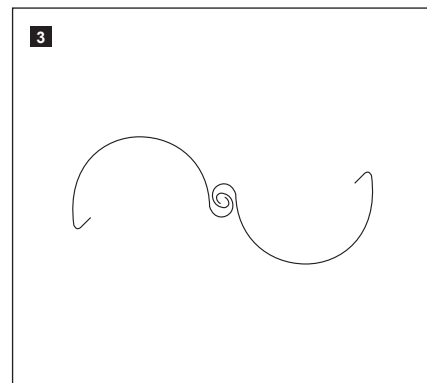

3 Oba žlaby spojte naválkami.

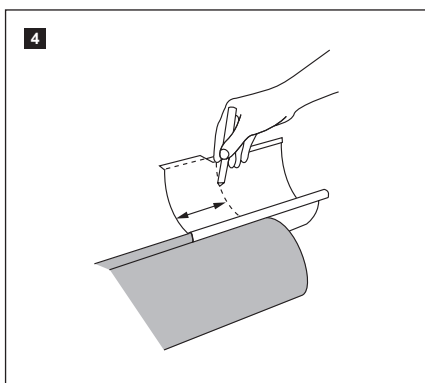

4 Zajistěte dostatečný přesah žlabů a vyznačte jej.

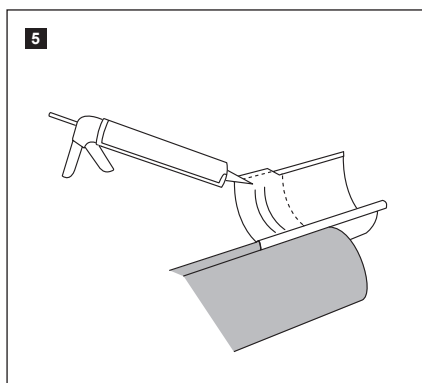

5 Naneste na čistou a suchou plochu žlabu (označená oblast) ve dvou řadách speciální klempířský tmel SCH-SPENGLER 390 (v min. šířce 8 mm).

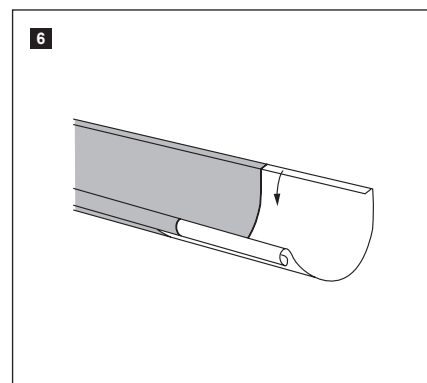

6 Přiložte žlaby k sobě a ohněte zpět plochými kleštěmi zpětnou vodní drážku.



B

SPOJKA STŘEŠNÍHO ŽLABU

Spojka střešního žlabu s pojistkou pro žlaby o rozměru dle normy EN 612

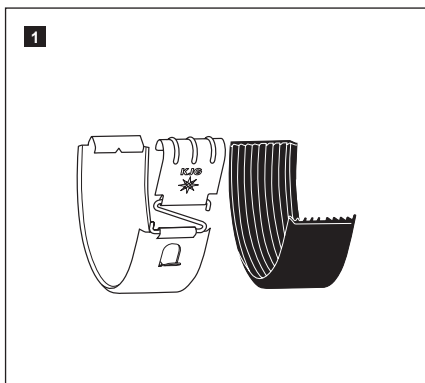

Otevřete pojistku na žlabové spojce.

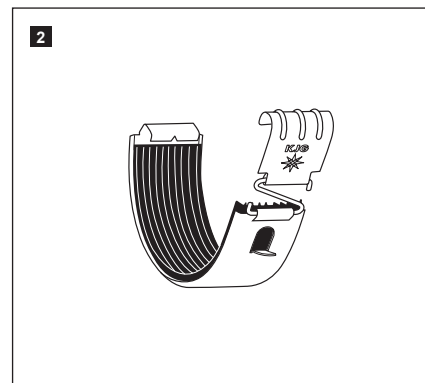
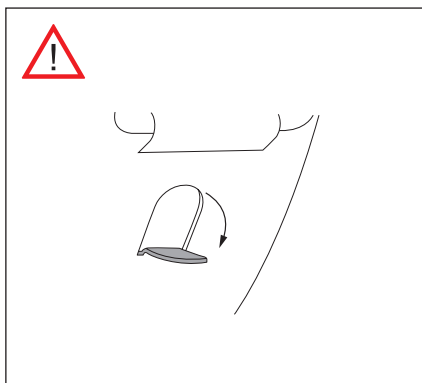

Gumové těsnění vlepte cca 3 mm pod vykrojení a na přední části nechte lehce přesahovat.

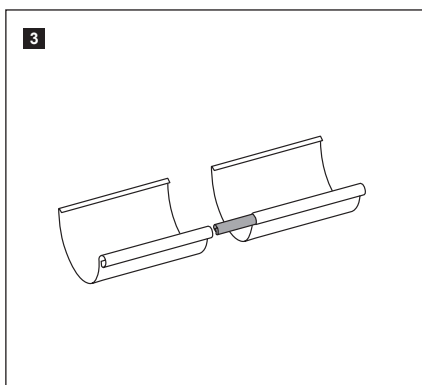
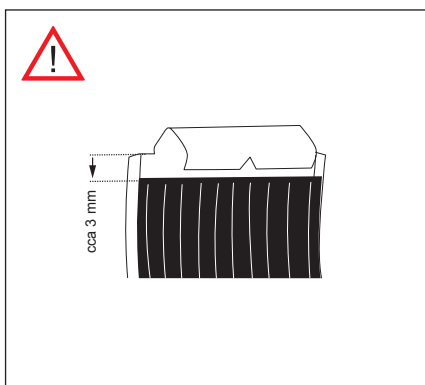

Spojku návalky nasuňte až k vyznačenému bodu (při opravách není nutné). Mezi žlaby nechte pro jejich správnou dilataci mezeru 5 mm.

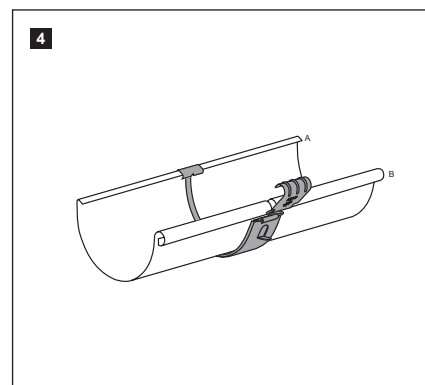

Žlabovou spojku nejprve zahákněte přes zpětnou vodní drážku (A), poté lehce táhněte dolů a dopředu směrem k návalce (B).

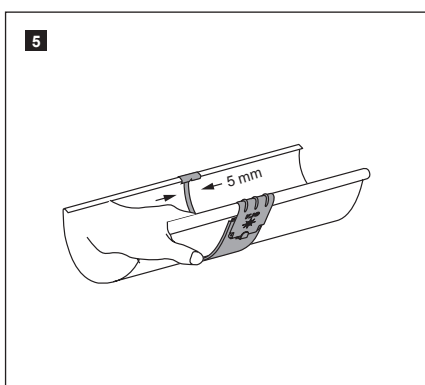

S lehkým protitlakem na vnitřní straně zahákněte sponu přes návalku a zaklapněte (slyšitelné cvaknutí!). Uzavřete pojistku.



A

SNADNÁ MONTÁŽ KOTLÍKU PŮLKRUHOVÉHO



1 Umístěte kotlík na žlab. Vpravo a vlevo obkreslete kotlík na žlab.

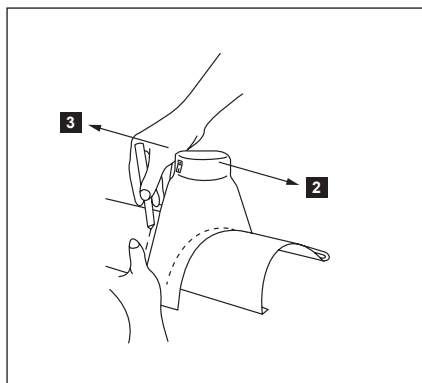

Kotlík posuňte o 20 mm na obě strany a opět obkreslete.

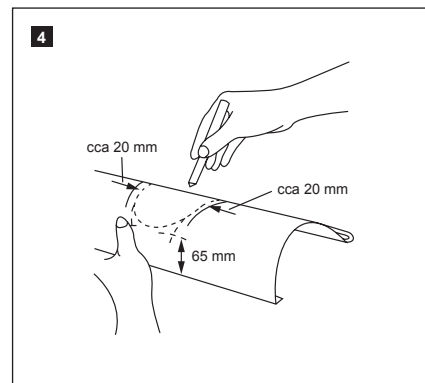

4 Od okraje žlabu odměřte 65 mm a místo vyznačte. Vytvořte obrys kruhu totožný s vnitřním obrysem kotlíku (viz obrázek).

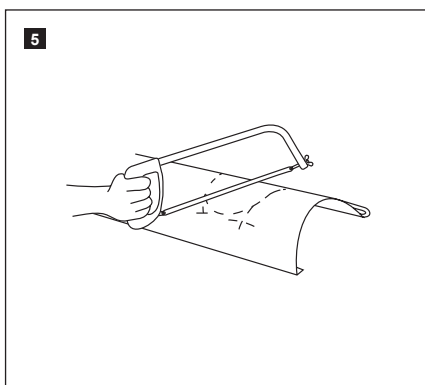

5 Nařežte uprostřed pilkou na kov.

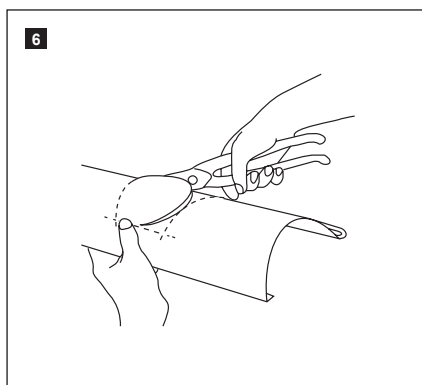

6 Nůžkami na plech vystříhnete otvor.

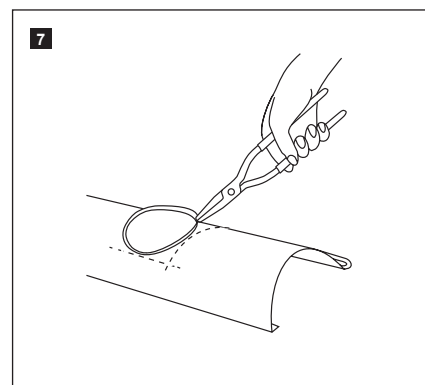

7 Ohněte kleštěmi hrany směrem nahoru a olemujte.

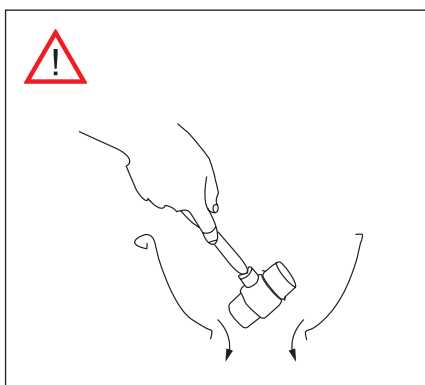

8 Okraje otvoru uvnitř žlabu olemujte gumovým kladivem.

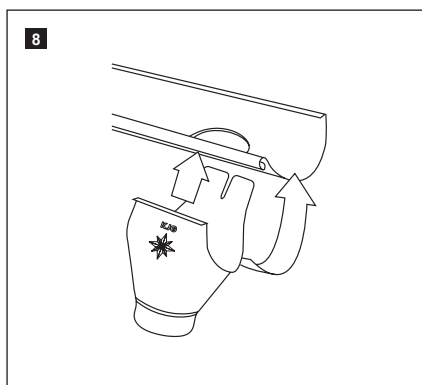

9 Kotlík zahákněte tak, aby se kryly otvory ve žlabu a kotlíku.

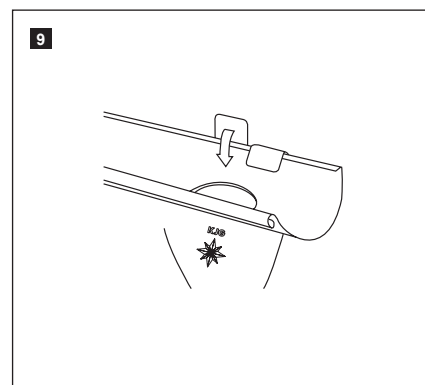

10 Kotlík pevně připevněte ke žlabu.



B

MONTÁŽ KOTLÍKU PŮLKRUHOVÉHO

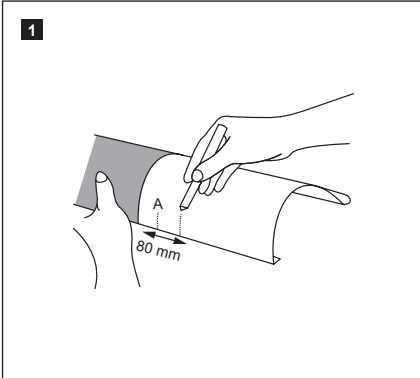

1 Žlaby zasuněte 80 mm do sebe, pozor: nepoužívat žádné lepidlo!. Na horním žlabu označte 40 mm (A, středově ke značce 80 mm).

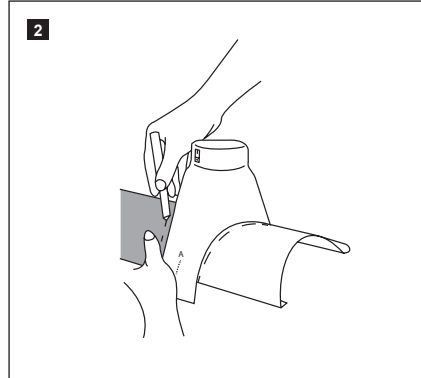

2 Kotlík přiložit středově k 40 mm označení (A). Vpravo a vlevo kotlík obkreslit na žlabu.

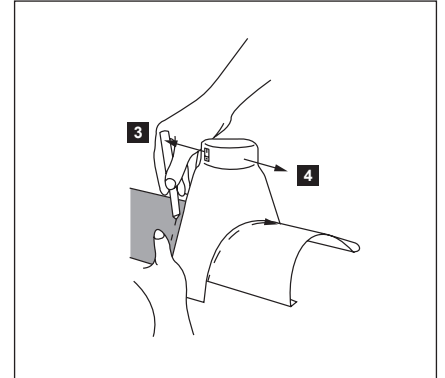

3 Od označení naměřte 20 mm a posuňte směrem dovnitř (vlevo a vpravo). Od hrany žlabu odměřte nahore 65 mm a místo označte. Spojte s vnitřním vyznačením kotlíku do kruhu.

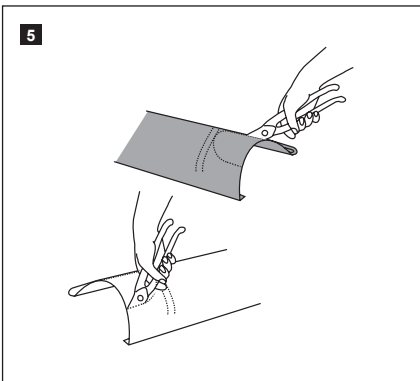

5 Vzniklé půlkruhy vystřihněte nůžkami na plech na obou žlabech (doplňte půlkruh na druhém žlabu).

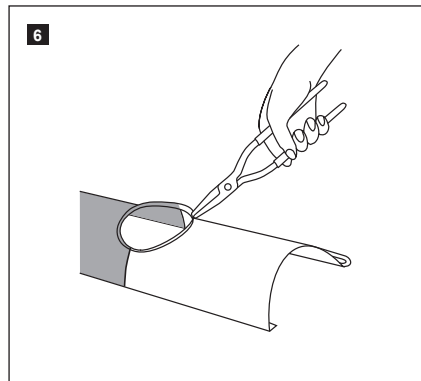

6 Žlaby znovu zasuněte spolu s přesahem 80 mm. Kleštěmi hrany ohněte.

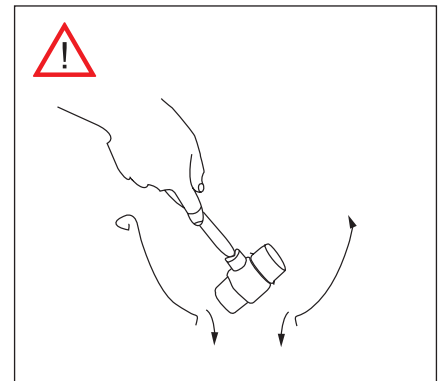

7 Okraje otvoru uvnitř žlabu olemujte gumovým kladivem.

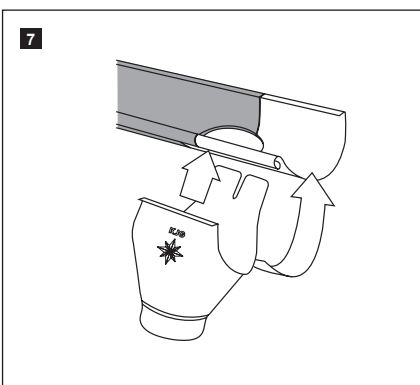

8 Kotlík zavěste na střed střešního žlabu.

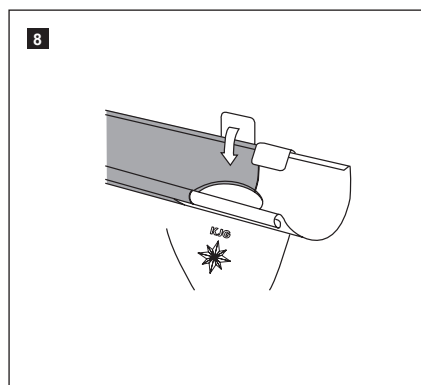

9 Kotlík pevně připevněte ke střešnímu žlabu.



A

MONTÁŽ NA FASÁDU Kotlík sběrný excentrický

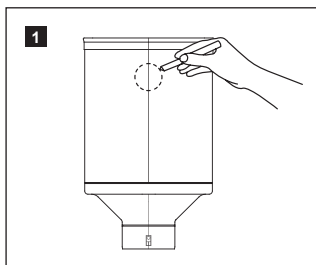

1 Vytvořte otvor: změřte průměr otvoru a vyznačte jej na příslušné straně sběrného kotlíku.

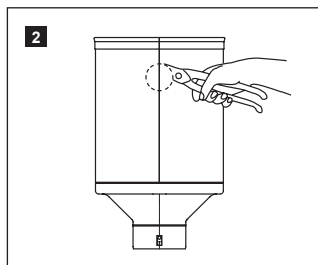

2 Nůžkami na plech vystříhnete otvor.

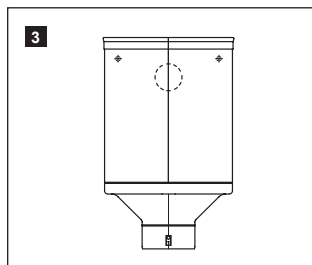

3 Vyznačte otvory pro upevnění (min. 20 mm od okraje) a vyvrtejte otvory.

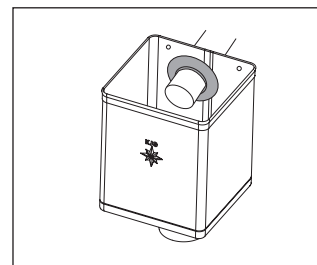

Sběrný kotlík upevněte vhodným spojovacím materiálem. Tip: Upevnit EPDM těsnicí guma sběrného kotlíku.

B

MONTÁŽ NA ŽLAB Kotlík sběrný

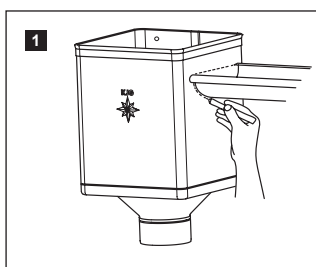

1 Přiložte sběrný kotlík ke žlabu v požadované výšce a zvenčí obkreslete otvor pro žlab.

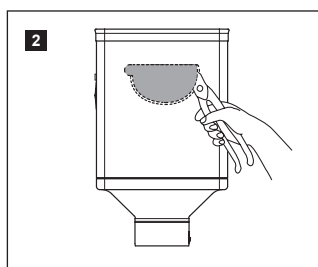

2 Pro vytvoření otvoru zmenšete dolní naznačení žlabu o 5 mm. Vzniklý vnější výřez (šedá plocha na obrázku) vystříhnete nůžkami.

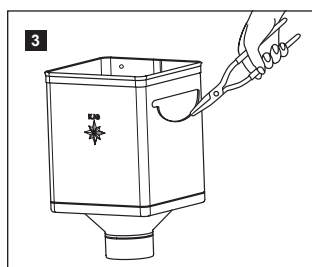

3 Spodní hranu otvoru vyhněte nůžkami směrem ven (viz obrázek). Zopakujte jednotlivé kroky i pro druhou stranu sběrného kotlíku: vyznačte, vyřízněte, vyhněte hranu.

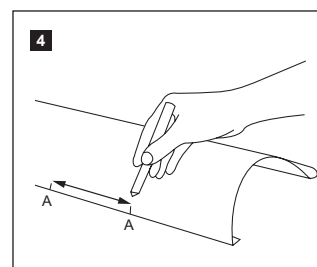

4 Připravte otvor na žlabu: vyznačte na žlabu na požadovaném místě šířku sběrného kotlíku.

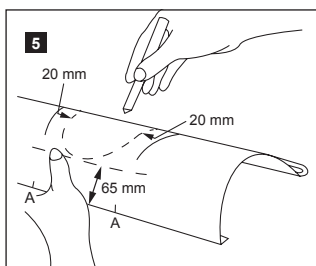

5 Označte 65 mm od okraje žlabu a oboustranně 20 mm uvnitř sběrného kotlíku (A). Jednotlivé značky spojte.

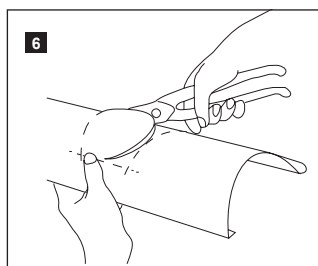

6 Nůžkami na plech vystříhnete otvor.

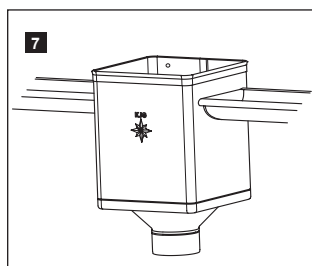

7 Žlab vsuňte do sběrného kotlíku, následně sběrný kotlík a žlab zavěste do háku.

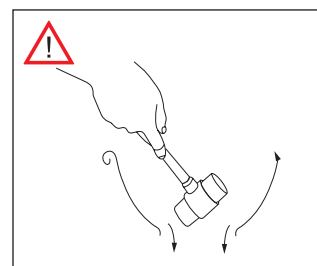

Okraje otvoru uvnitř žlabu olemujte gumovým kladivem.



PŘÍKLADY POUŽITÍ PŮLKRUHOVÉHO OKAPOVÉHO SYSTÉMU KJG

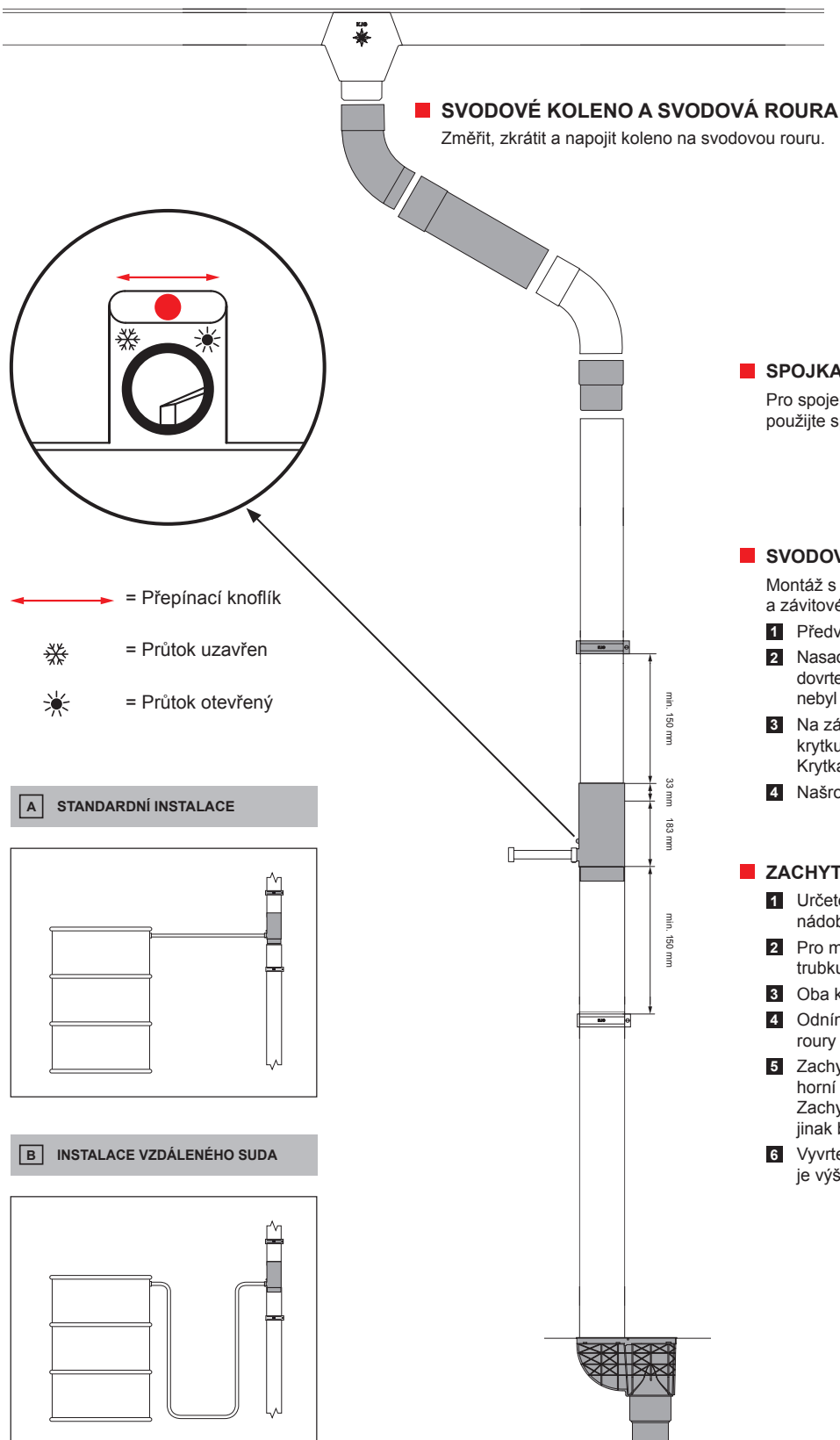

■ SVODOVÉ KOLENO A SVODOVÁ ROURA

Změřit, zkrátit a napojit koleno na svodovou rouru.

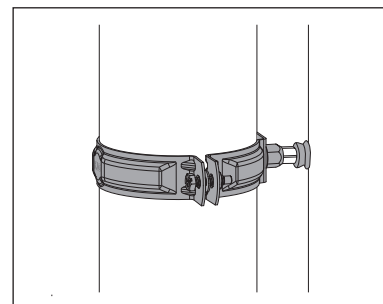

Svodová objímka M10. Montáž na příkladu plné cihly (bez termických požadavků)

■ SPOJKA SVODOVÉ ROURY

Pro spojení odříznutých svodových rour použijte spojku svodové roury.

■ SVODOVÁ OBJÍMKA M10

Montáž s použitím hmoždinky s lamelou M10 a závitového hrotu TORX M10.

- 1 Předvrtejte otvor o průměru 10 mm.
- 2 Nasadit hmoždinku. Pokud je díra příliš mělká, dovrtejte ji. Hmoždinku nezkracujte, spoj by nebyl dostatečně pevný.
- 3 Na závitový hrot TORX M10 nasadte gumovou krytku hrotu objímky a zašroubujte jej. Krytka těsní vyvrtaný otvor.
- 4 Našroubujte objímku s maticí M10.

■ ZACHYTÁVAČ VODY S HADICÍ A KNOFLÍKEM

- 1 Určete místo pro nádobu: horní čára označuje výšku nádoby, hladina vody je označena vlnovkou.
- 2 Pro montáž zachytávače vody: seřízněte svodovou trubku dle uvedených čar (viz obrázek).
- 3 Oba konce svodových rour odehlete.
- 4 Odnímatelný horní díl nasadte na horní díl svodové roury a posuňte. Následně nasadte spodní díl.
- 5 Zachytávač vody nasadte do spodní svodové roury, horní díl zachytávače vody posuňte dolů. Zachycovač vody v žádném případě pevně nefixujte, jinak by nebylo možné jeho čištění.
- 6 Vyvrtejte otvor do nádoby ve stejné výšce jako je výška samočinného odvaděče.

A STANDARDNÍ INSTALACE

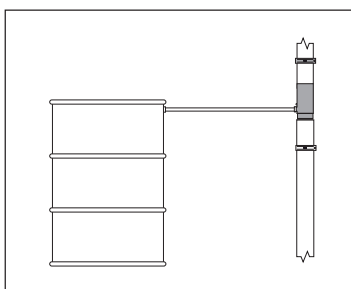

B INSTALACE VZDÁLENÉHO SUDA

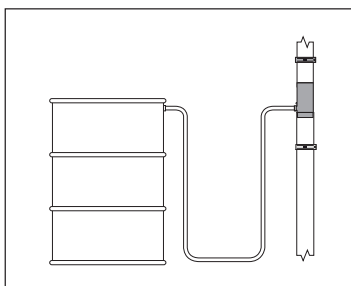



Strešní sklony

Minimální sklon střechy	od 3°	8°	10°	od 12°	14°	15°	16°	17°	22°	25°
KJG UNI 1			●							
KJG UNI 2			●							
KJG TR 18 střešní < 7 m délka krokve bez příčných spojů		●								
KJG TR 18 střešní 7 – 12 m délka krokve						●				
KJG TR 35 střešní < 7 m délka krokve bez příčných spojů		●								
KJG TR 35 střešní 7 – 12 m délka krokve						●				
KJG falcovaná šablona 28x28									●	
KJG falcovaná šablona 35x35 < 7 m délka krokve				●						
KJG falcovaná šablona 35x35 7 – 12 m délka krokve					●					
KJG falcovaná šablona 35x35 > 12 m délka krokve							●			
KJG CLICK 25 < 7 m délka krokve		●								
KJG CLICK 25 7 – 12 m délka krokve						●				
KJG FALZ s použitím těsnění délka krokve	●									

* Zvážit omezení podle normy STN-EN

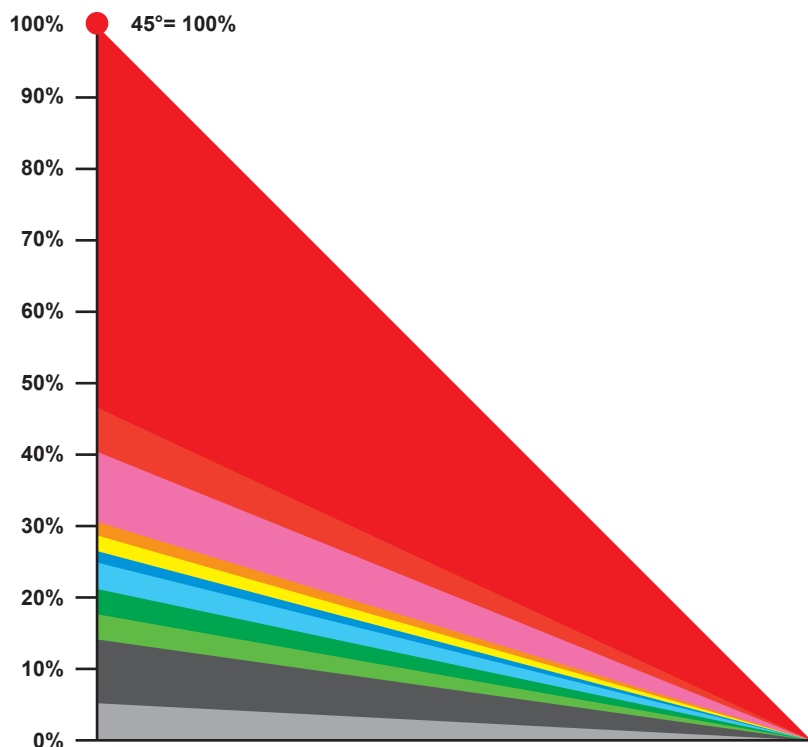

●	45°	=	100,0%
●	25°	=	46,6%
●	22°	=	40,4%
●	17°	=	30,6%
●	16°	=	28,7%
●	15°	=	26,49%
●	14°	=	24,9%
●	12°	=	21,2%
●	10°	=	17,66%
●	8°	=	14,13%
●	3°	=	5,2%

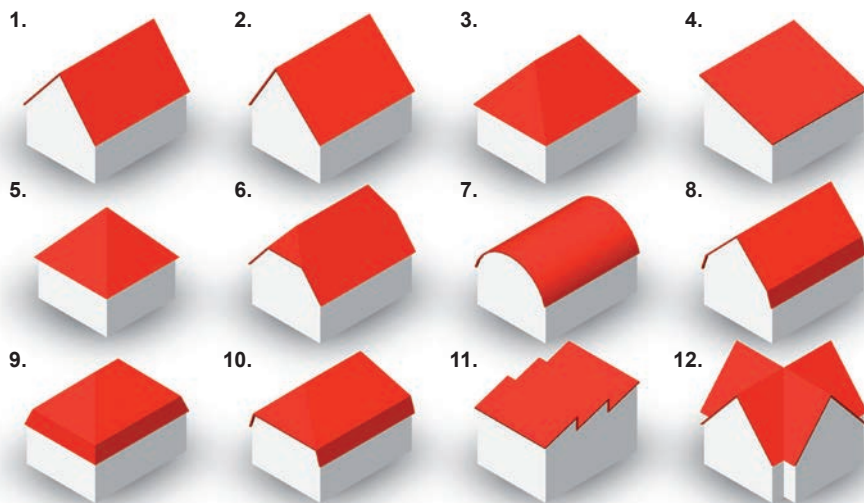

1. Sedlová střecha
2. Asymetrická sedlová střecha
3. Valbová střecha
4. Pultová střecha
5. Stanová střecha
6. Polovalbová střecha
7. Oblouková střecha
8. Mansardová střecha
9. Valbová mansardová střecha
10. mansardová střecha s valbovou hlavní střešní plochou
11. Shedová (pilová) střecha
12. Křížová střecha

13. Jehlanová střecha
14. Kuželová střecha
15. Strmá valbová střecha
16. Cibulovitá věžová střecha
17. Kupole

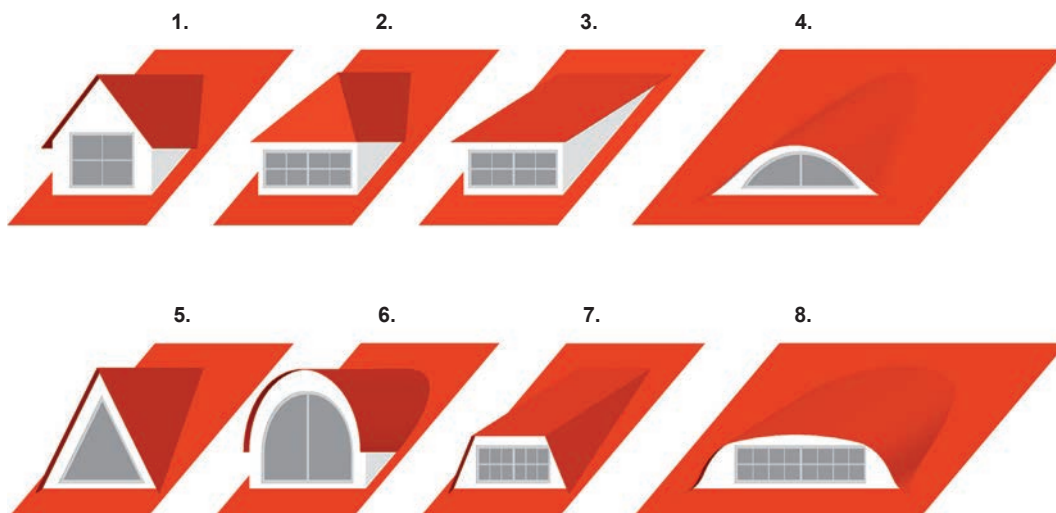
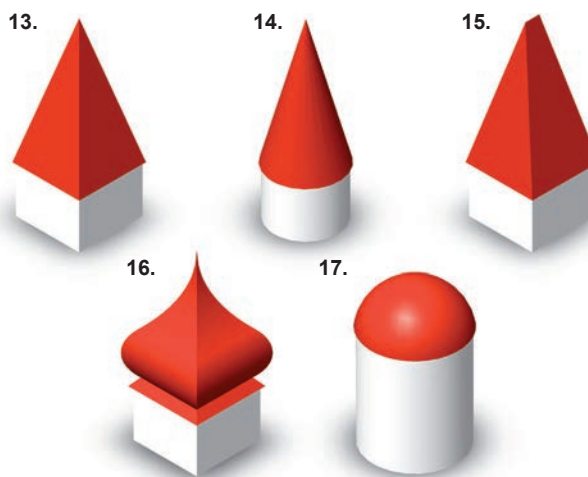

1. Sedlový vikýř
2. Valbový vikýř
3. Pultový vikýř
4. Vikýř volské oko
5. Štítový (trojboký) vikýř
6. Obloukový vikýř
7. Trapézový vikýř
8. Vikýř – napoleonský oblouk



HREBENÁČ OBLÝ DETAIL 001

1. hřebenáč pro krytinu 2 m nebo 3 m
krycí šířka 1,864 m (2 m) a 2,936 m (3 m)
2. farmářský šroub 4,8x20
3. střešní krytina
4. střešní lata
5. kontralata
6. krokev
7. okapový plech
8. ochranný větrací pás
9. fólie
10. střešní žlab
11. hák

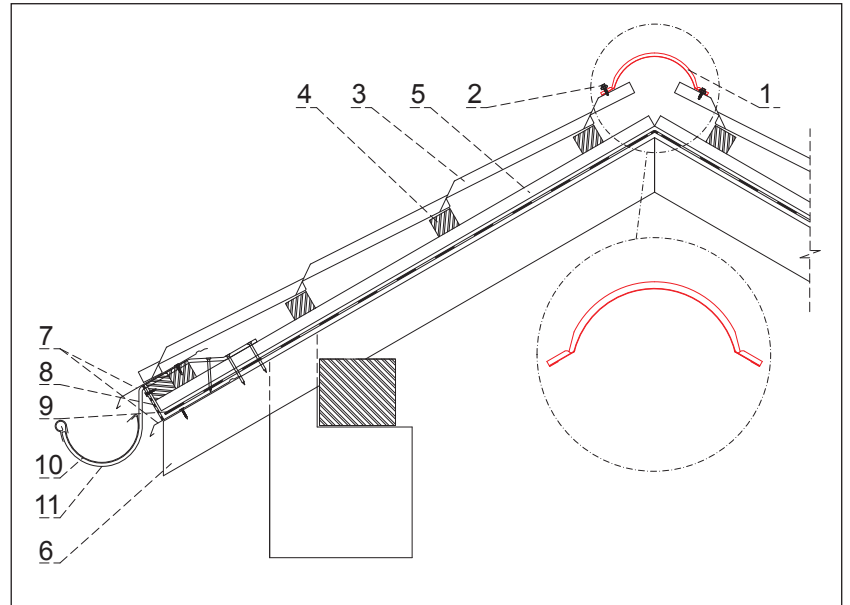

UKONČENÍ HŘEBENÁČE ČELNÍ DETAIL 002

1. ukončení hřebenáče čelní
2. rýchlolit 3,2x8 min.3 ks
3. hřebenáč pro krytinu
4. farmářský šroub 4,8x20
5. střešní krytina
6. střešní lata
7. kontralata
8. krokev
9. okapový plech
10. ochranný větrací pás
11. fólie
12. střešní žlab
13. hák

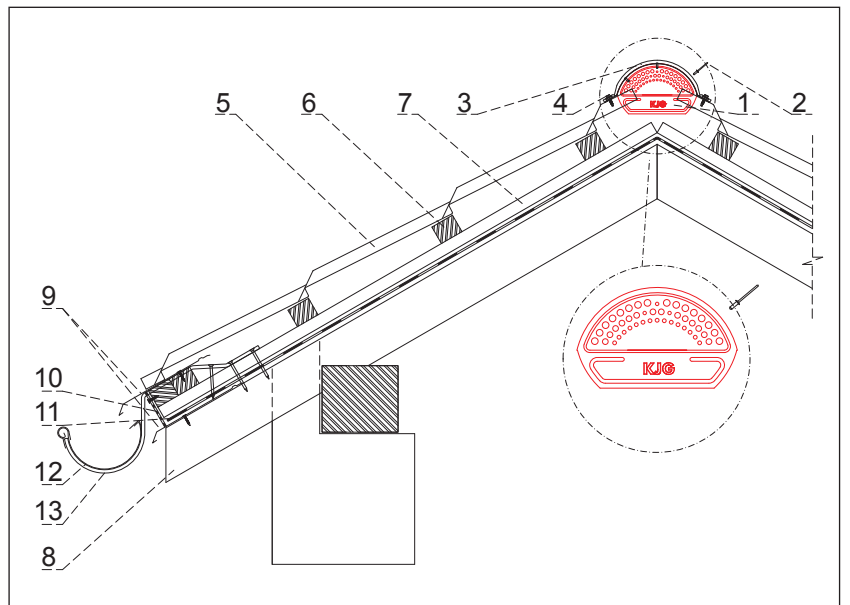

UKONČENÍ HŘEBENÁČE OBLÉ

DETAIL 003

1. ukončení hřebenače oblé
2. rýchlolit 3,2x8 min.3 ks
3. hřebenač pro krytinu
4. farmářský šroub 4,8x20
5. střešní krytina
6. střešní lata
7. kontralata
8. krokev
9. okapový plech
10. ochranný větrací pás
11. fólie
12. střešní žlab
13. hák

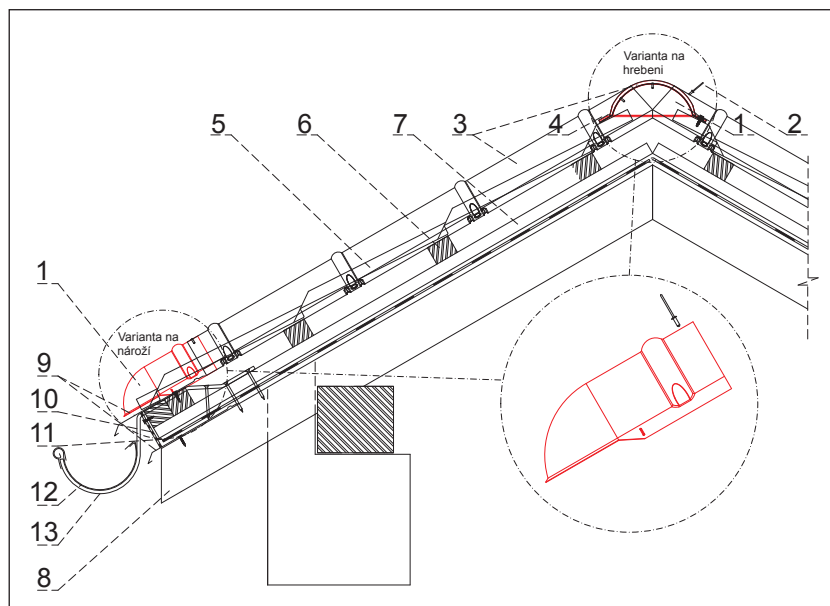

ZACHYTÁVAČ SNĚHU OBLOUK

DETAIL 004

1. zachytávač sněhu oblouk
2. farmářský šroub 4,8x35
3. farmářský šroub 4,8x60
4. EPDM těsnění 20x86x3
5. střešní krytina
6. střešní lata
7. kontralata
8. krokev
9. okapový plech
10. ochranný větrací pás
11. fólie
12. střešní žlab
13. hák

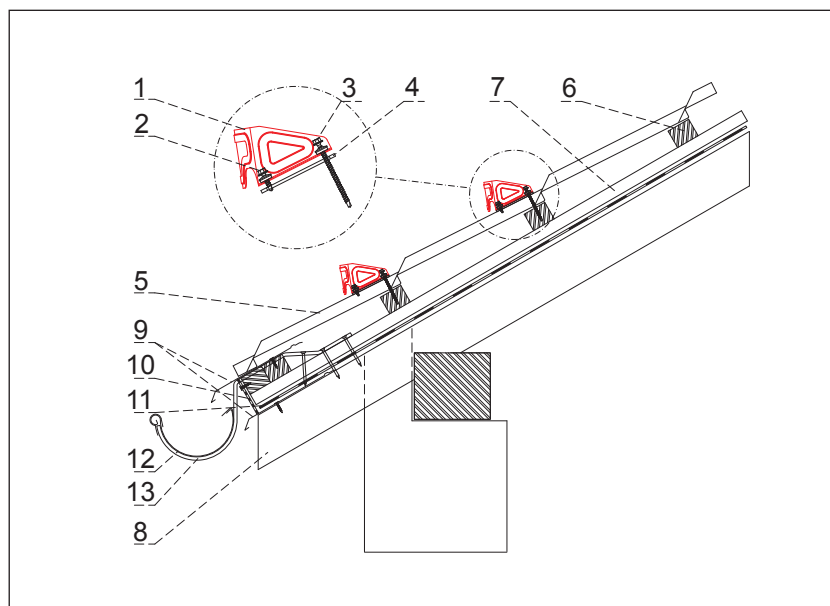

ZACHYTÁVAČ SNĚHU

DETAIL 005

1. zachytávač sněhu
2. výztuž zachytávače sněhu
3. farmářský šroub 4,8x35
4. farmářský šroub 4,8x60
5. EPDM tesnenie 25x40x3
6. střešní krytina
7. střešní lata
8. kontralata
9. krokev
10. okapový plech
11. ochranný větrací pás
12. fólie
13. střešní žlab
14. hák

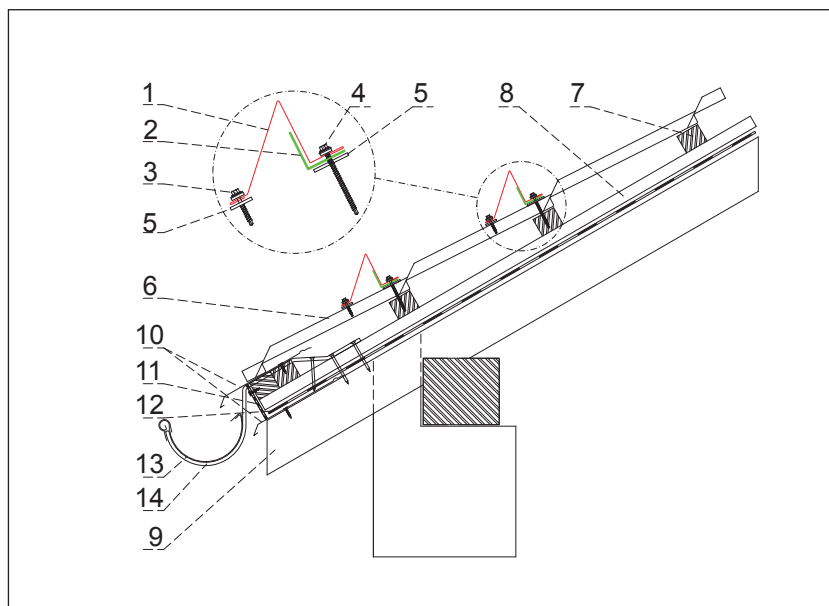

HŘEBENÁČ VĚTRACÍ

DETAIL 006

1. hřebenáč větrací
2. farmářský šroub 4,8x20
3. střešní krytina
4. střešní lata
5. kontralata
6. krokev
7. okapový plech
8. fólie
9. ochranný větrací pás
10. střešní žlab
11. hák

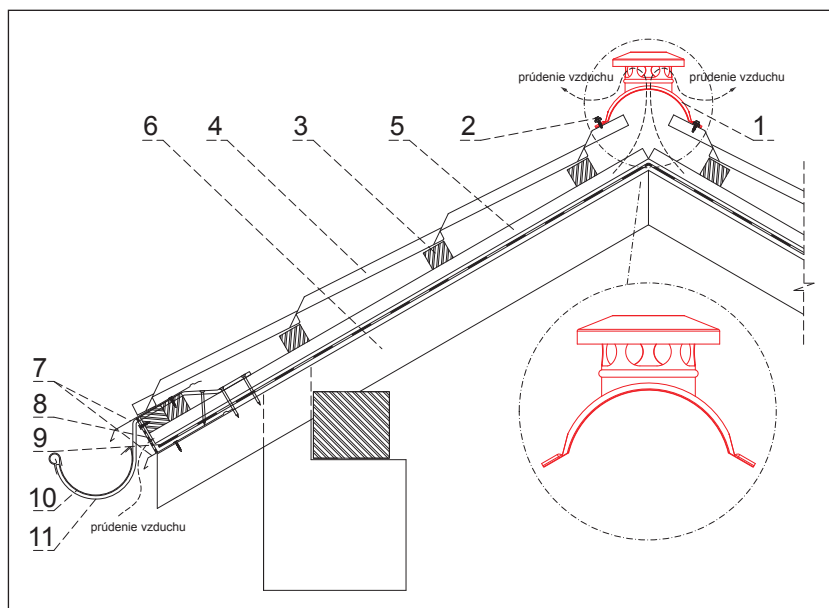

TĚSNÍCÍ PÁS
DETAIL 007

1. těsnicí pás okapový
2. těsnicí pás pod hřebenáč
3. hřebenáč
4. farmářský šroub 4,8x20
5. střešní krytina
6. střešní lata
7. kontralata
8. krokev
9. okapový plech
10. ochran. větrací pás
11. fólie
12. střešní žlab
13. hák

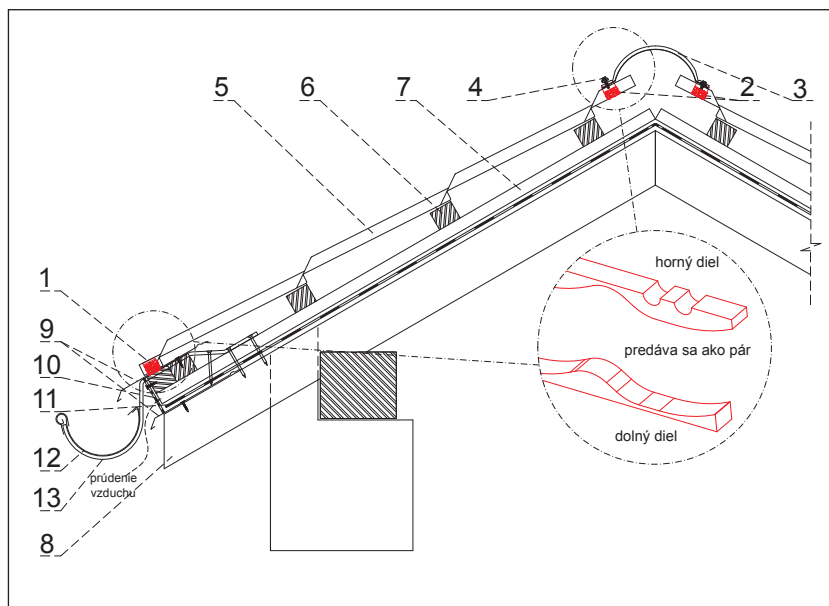

KOMÍNOVÉ ODVĚTRÁNÍ
DETAIL 008

1. kominové střešní odvětrání (N25 pre UNI1, W35 pre UNI2)
2. hadice s utahovací sponou 65 cm/15 žeber
3. farmářský šroub 4,8x35
4. střešní krytina
5. střešní lata
6. kontralata
7. krokev
8. okapový plech
9. fólie
10. ochranný větrací pás
11. střešní žlab
12. hák
13. odvětrávací PVC potrubí

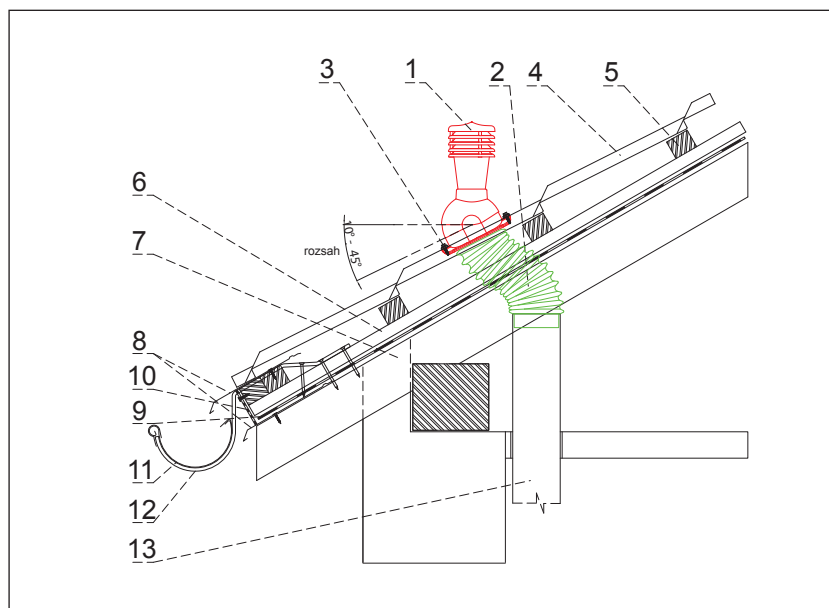

OOKAPOVÝ PLECH DETAIL 009

1. okapový plech
2. hřebík
3. střešní krytina
4. střešní lata
5. kontralata
6. krokev / vzduchová mezera
7. ochranný větrací pás
8. fólie / poistná hydroizolace
9. střešní žlab
10. hák

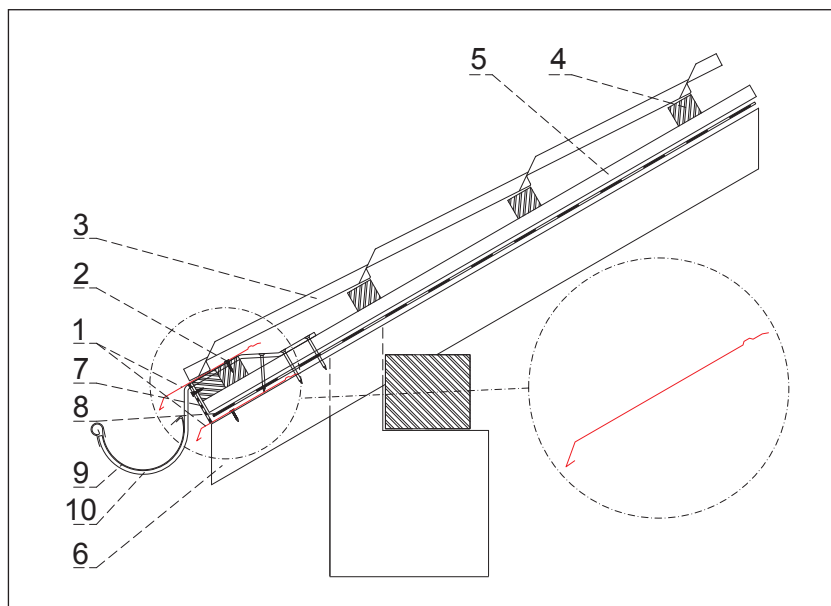
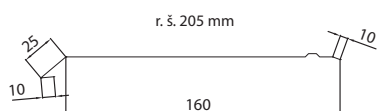

KRAJOVÉ LEMOVÁNÍ DETAIL 010

1. krajové lemování
2. farmářský šroub 4,8x20
3. střešní krytina
4. střešní lata
5. kontralata / vzduchová mezera
6. krokev
7. štítová deska
8. fólie / poistná hydroizolace

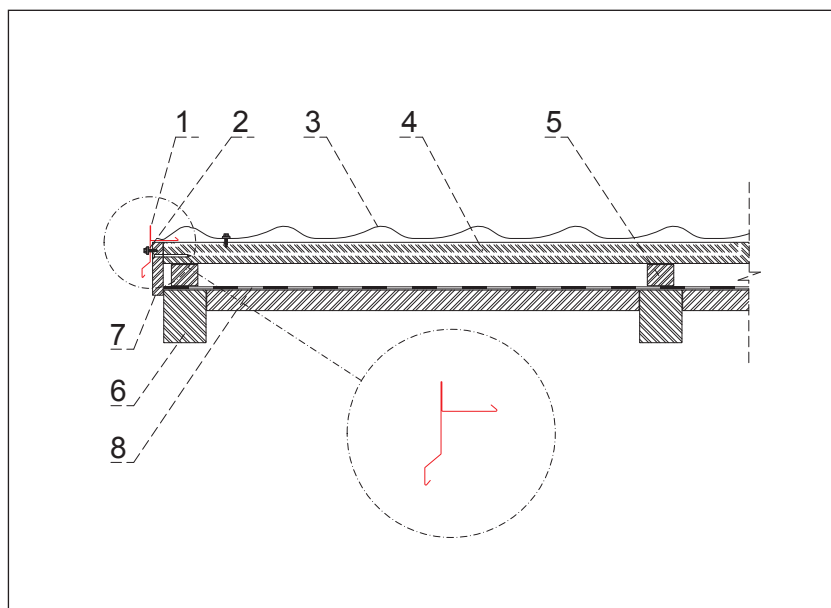
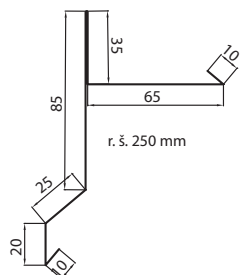



STŘEŠNÍ ÚŽLABÍ, STŘEŠNÍ TĚSNÍCÍ PÁS - KLÍN ÚŽLABÍ DETAIL 011

1. střešní úžlabí
2. střešní těsnící pás - klín úžlabí
3. farmářský šroub 4,8x20
4. střešní krytina
5. střešní lata
6. kontralata
7. krokev
8. krokev žlab
9. fólie / poistná hydroizolace
10. bednění úžlabí

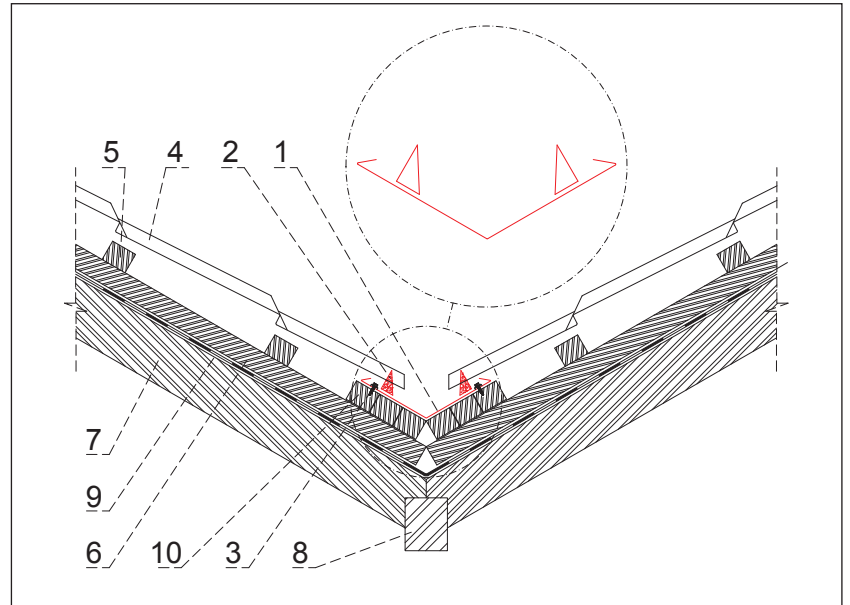
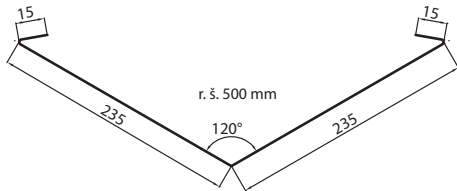

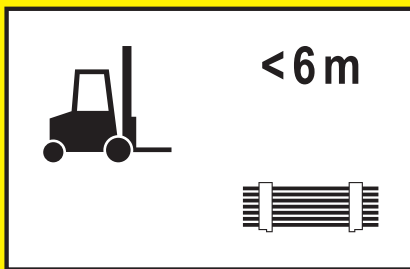

Vykládka a kontrola

Dodávku je třeba při dodání vizuálně zkontrolovat, zda je úplná a nepoškozená. Zkontrolujte vlhkost zboží! Nedostatky je třeba zaznamenat na podepisovaném dodacím listu a okamžitě písemně ohlásit příslušnému prodejnímu místu v souladu se všeobecnými prodejními a dodacími podmínkami. Pokud se později projeví v balíku nedostatek, který nebylo možné rozpoznat při dodání, musí se toto hlášení odeslat okamžitě po zjištění, jinak se zboží považuje za schválené i s tímto nedostatkem. Složení jeřábem se musí provést pomocí zdvihacích popruhů. Popruhy je třeba zavěsit na dřevěné palety. Krátké balíky do 6 m se mohou zdvíhat a spouštět i pomocí vysokozdvizného vozíku, přiměřeně a s chráněnými vidlicemi (např. s gumovými podložkami). Výjimkou jsou profilové plechy potažené ochrannou fólií, které se mohou zdvíhat jen s pomocí popruhů. U dlouhých balíků od 6 m je třeba dbát na nebezpečí prověšení nebo prohnutí! Aby se tomu zabránilo, je třeba na stavbě použít dodatečné zdvihací popruhy s nosníky jeřábové dráhy nebo traverzami. Je třeba dbát na rovnováhu při zdvínání balíků. Hrany balíků je třeba chránit na horní straně např. pomocí dřevěných latěk.

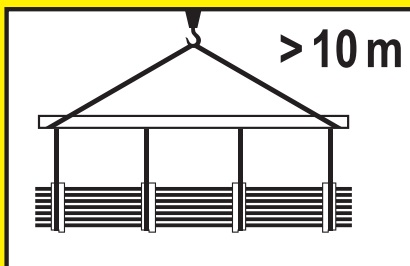
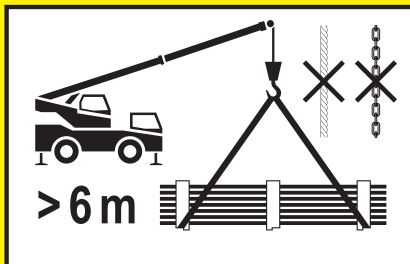

Skladování

Balíky se musí na stavbě skladovat v podélném směru mírně šikmo, aby mohla odtékat dešťová voda. Pokud se okamžitě nepoužijí, je účelné jejich přikrytí větranou plachtou z přírodního materiálu (ne umělohmotná fólie). Na sebe lze uložit maximálně dva balíky. Je třeba dbát na to, aby přepravní dřeva ležela na sobě. Při působení vlhkosti bez dostatečného přívodu vzduchu vzniká během několika dní na pozinkovaných částech „bílá rez“. U hliníkových součástí musíte prověřit, zda je hliník na dotek studený! Pokud tomu tak je, skladujte hliníkové díly v chladném uzavřeném prostoru bez průvanu, aby se hliník mohl pomalu ohřívat. Pokud se to neudělá, vznikne na hliníku „černá studniční koroze“! Dokonce u materiálů dodatečně ošetřených plastovou vrstvou může po dlouhé době nesprávného skladování dojít k vytvoření koroze kovového povlaku. Odmítáme jakékoliv ručení za takové škody. Prvky otevřených balíků je třeba, zejména po ukončení práce, zajistit proti bouři. Zatížení obecně nestačí. Musí se použít sepnutí pomocí lan nebo provazů. Při montáži na střeše a vnějších hranách budovy třeba postupovat podle platných předpisů! Manipulace nebo překládka na stavbě se může uskutečnit pouze s pomocí zvedacích popruhů, aby byly chráněny plastové nátěry nebo vrstvy z rouna.

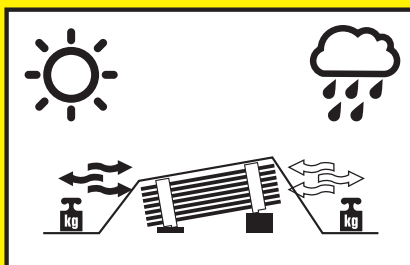
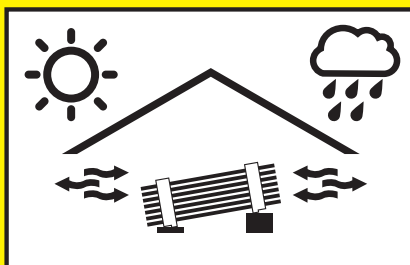

Ochranná fólie

Nalepené ochranné fólie je třeba odstranit ihned po montáži, nejpozději však čtyři týdny po dodání. Ochranné fólie je třeba chránit před UV zářením. Při extrémních teplotách (nad +25 °C a pod +1 °C) se už nedají ochranné fólie odstranit. Toto platí i pro ploché plechy! Ekologické PE fólie je možné zlikvidovat bez problémů.

Montáž

Obecně by se mělo při montáži profilových plechů a sendvičových prvků pracovat jen v pracovních rukavicích. Stavební prvky s metalickým povrchem a prvky z holého hliníku se musí ukládat ve stejném podélném směru! Všimněte si směrové šipky (podélný směr) a přeneste ji na všechny prvky!

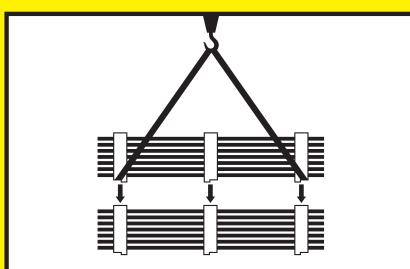

**Dodržujte naše montážní doporučení
a případně odvětvové směrnice.**



SMĚR UKLÁDÁNÍ



KJG
QUALITY



DOPRAVA STŘEŠNÍ KRYTINY KJG



TECHNICKÉ
A INFORMAČNÉ
POMOCKY



MUŽI KALHOTY
výška 176 cm – 182 cm

Obvod pasu	82 – 84	85 – 88	89 – 92	93 – 96	97 – 100	101 – 105	106 – 110	111 – 115	116 – 121	122 – 126
Obvod boků	90 – 92	93 – 96	97 – 100	101 – 104	105 – 108	109 – 112	113 – 116	117 – 121	122 – 126	127 – 131
Délka nohou	79	81	83	84	85	86	87	87	88	88,5

Velikost postavy	46	48	50	52	54	56	58	60	62	64
Mezinárodní označení	S	M	M	L	L	XL	XL	2XL	2XL	3XL
Šířka a délka v palcích	31/32	33/32	34/32	36/32	38/32	40/32	42/32	44/32	46/32	48/32

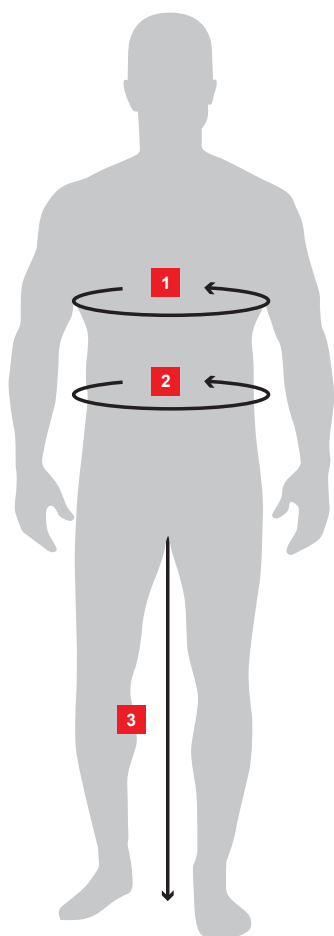

1 OBVOD PASU

Obvod pasu změřte bez šněrování.

2 OBVOD BOKŮ

Vodorovně změřte na místě, kde je postava nejširší.

3 DÉLKA NOHOU

Vzdálenost od chodidla (z vnitřní strany) po vnitřní rozkrok nohou.



MUŽI VRCHNÍ OŠACENÍ

výška 176 cm – 182 cm

Obvod hrudníku	88 – 90	91 – 93	94 – 97	98 – 101	102 – 105	106 – 109	110 – 113	114 – 117	118 – 122	123 – 127	128 – 132	133 – 137
Obvod pasu	79 – 81	82 – 84	85 – 88	89 – 92	93 – 96	97 – 100	101 – 105	106 – 110	111 – 115	116 – 121	122 – 126	127 – 132

Mezinárodní označení	S	S	M	M	L	L	XL	XL	2XL	2XL	3XL	3XL
Velikost košile	37/38	37/38	39/40	39/40	41/42	41/42	43/44	43/44	45/46	45/46	47/48	47/48

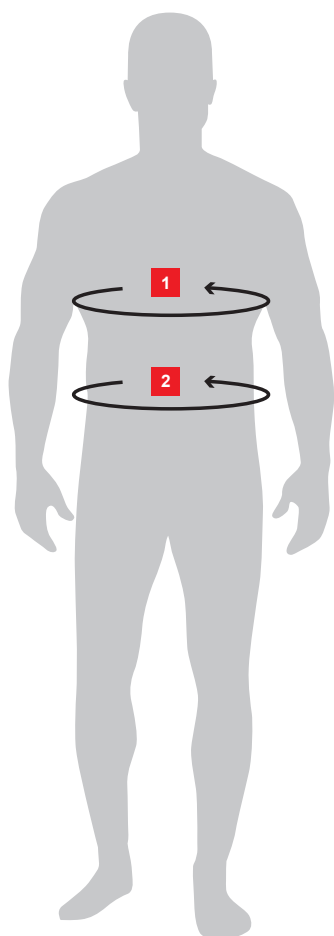

1 OBVOD PASU

Obvod pasu změřte bez šněrování.

2 OBVOD HRUDNÍKU

Měřte vodorovně kolem těla přes nejširší část hrudníku.



ČEPICE

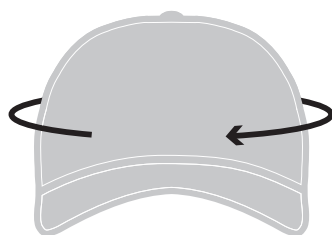

SPRÁVNÝ VÝBĚR POKRÝVKY HLAVY:

Velikost: S/M = obvod hlavy: 54 – 57 cm

Velikost: L/XL = obvod hlavy: 58 – 61 cm

OPASKY

Obvod pasu (měřen v pase bez pásku).

Správná délka pásku je pak ta, která je nejbližší k výsledku.

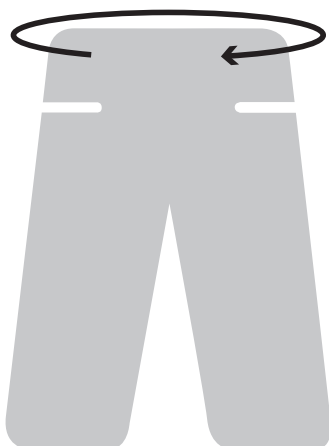

PŘÍKLADY::

Naměřená šířka pasu 91 cm -> správná délka pásku je 90 cm

Naměřená šířka pasu 99,5 cm -> správná délka pásku je 100 cm

Naměřená šířka pasu 108 cm -> správná délka pásku je 110 cm

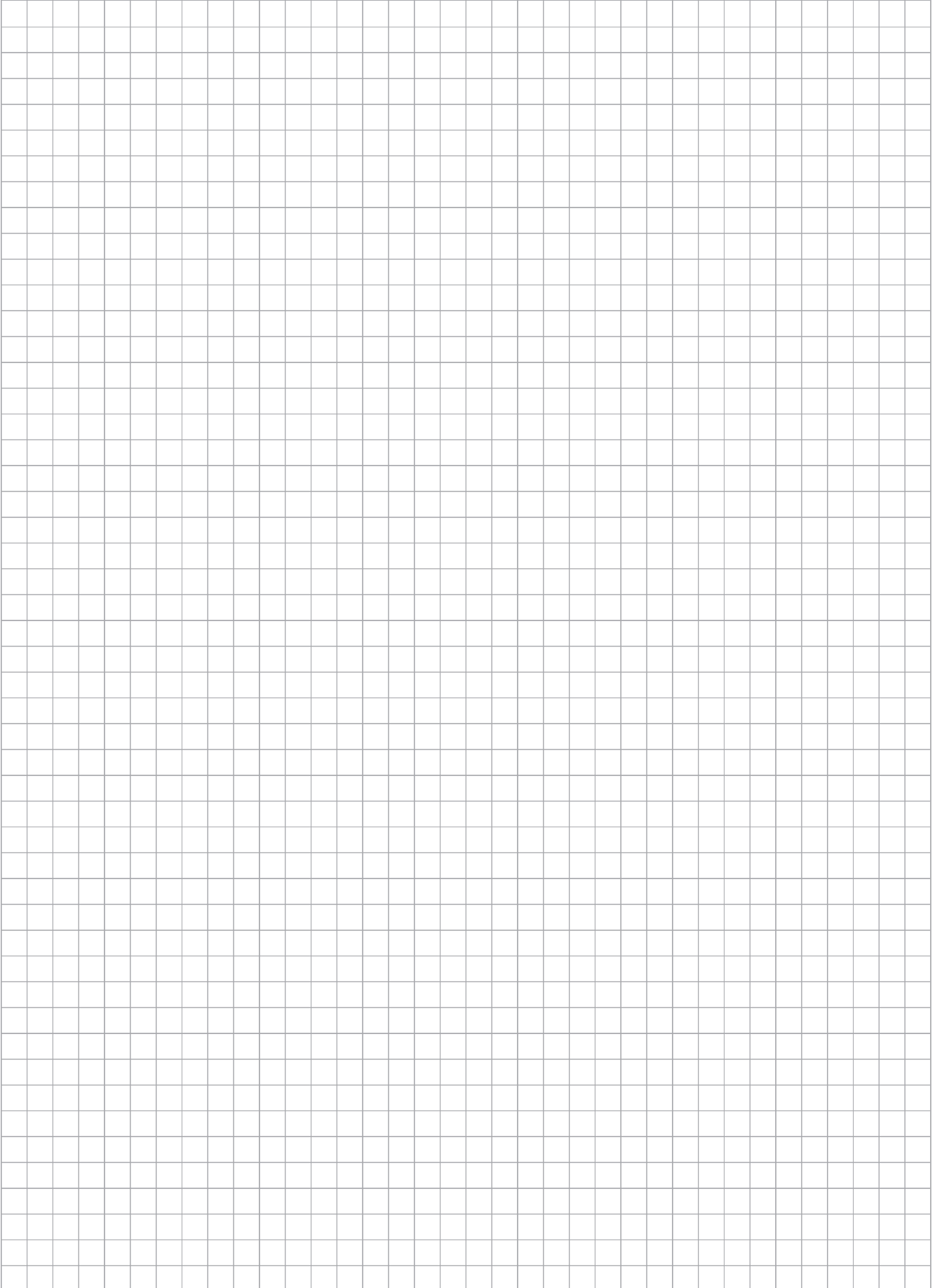

1
2
3
4
5
6
7
8
9
10
11
12
13
14
15
16
17
18
19
20
21
22
23
24
25
26
27
28



MÍSTO PRO SILNÉ MYŠLENKY



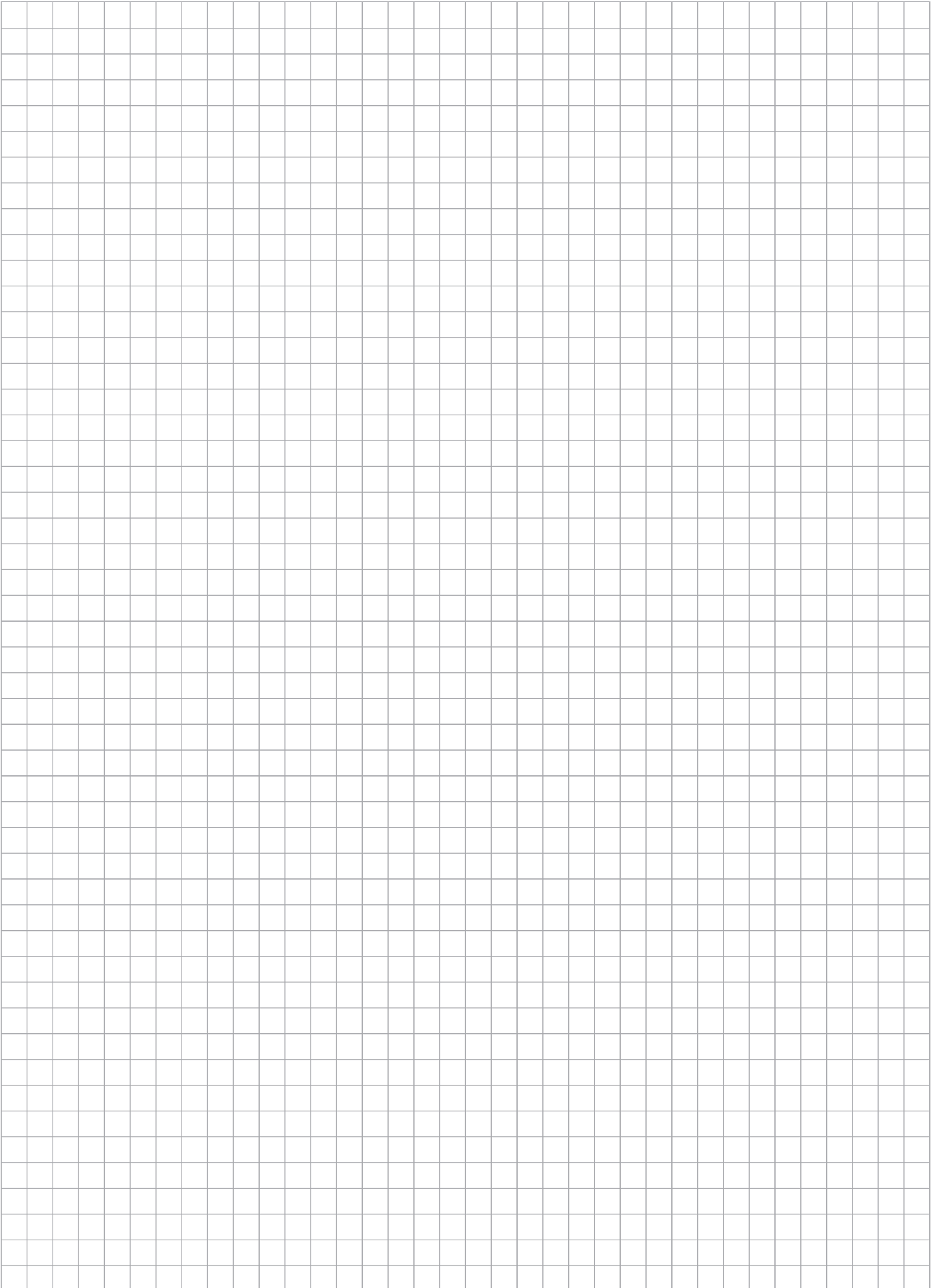



I. ZÁKLADNÍ USTANOVENÍ

- Společnost KJG, a.s., se sídlem Malinovského 800/131, 916 21 Čachtice, IČO: 31 439 951 (dále jen „prodávající“), vydává následující všeobecné obchodní podmínky, které platí pro prodej a dodávky okapového střešního systému s příslušenstvím, lehké střešní krytiny, trapézů, hutního materiálu, střešních doplňků, nářadí, strojů a obchodního zboží souvisejícího se střešním systémem (dále jen „zboží“) prováděných prodávajícím na základě rámcové kupní smlouvy (dále jen „RKS“) ve vztahu k podnikateli při výkonu jeho podnikatelské činnosti a státu, státní organizaci, samosprávné územní jednotce nebo právnické osobě zřízené zákonem jako veřejnoprávní instituce při jejich zajišťování veřejných potřeb nebo vlastního provozu (dále jen „kupující“).
- Tyto všeobecné obchodní podmínky jako nedílná součást RKS jsou nedílnou součástí každé jednotlivé kupní smlouvy (dále také „JKS“ nebo „smlouva“) uzavřené mezi prodávajícím a kupujícím na základě RKS.

II. UZAVŘENÍ KUPNÍ SMLOUVY

- Písemná objednávka kupujícího se považuje za návrh na uzavření JKS, přičemž každá objednávka kupujícího musí obsahovat:
 - identifikační údaje kupujícího nezbytné k vystavení faktury,
 - specifikaci objednaného zboží (zejména typ, druh, množství a rozměry),
 - odací místo, dodací lhůtu a způsob dodání zboží,
 - datum vystavení objednávky,
 - jméno, příjmení, funkci a podpis osoby oprávněné jednat za kupujícího.
- JKS se považuje za uzavřenou okamžikem písemného potvrzení objednávky Kupujícího Proávajícím.

III. KÚPNA CENA A PLATOBNÉ PODMÍNKY

- Kupující se zavazuje zaplatit prodávajícímu řádně a včas kupní cenu za objednané zboží. Kupní cena je stanovena podle ceníku prodávajícího (ceny zboží se rozumí ceny bez DPH) platného v den předložení objednávky kupujícím a její výše bude uvedena prodávajícím v potvrzení objednávky kupujícího včetně DPH (při dodání zboží v SR) podle platných právních předpisů. V nezbytných případech, kdy je kupní cena stanovena na základě individuální cenové kalkulace vycházející z platného ceníku, je kupující povinen zaplatit kupní cenu do výše stanovené cenovou kalkulací s tím, že prodávající určí konečnou výši kupní ceny podle vynaložených nákladů, avšak tato nesmí přesáhnout kupní cenu stanovenou kalkulací. Kupující má nárok na slevu z ceny zboží ve výši vyplývající z RKS; pokud prodávající změnil během trvání RKS výši slevy kupujícího z ceny zboží, neproděné ho o tom písemně informuje. Při dodání zboží v SR účtuje prodávající kupujícímu k ceně zboží navíc DPH podle platných právních předpisů.
- Kupující má pro odběry zboží stanovený finanční kreditlimit a splatnost faktur ve smyslu RKS, přičemž prodávající je oprávněn fakturovat kupní cenu kupujícímu dnem dodání, resp. odeslání zboží kupujícímu. Po přečerpání kreditlimitu uvedeného v RKS nebo v případě nezaplacení faktury kupujícím ve lhůtě splatnosti je prodávající oprávněn přerušit dodávání zboží kupujícímu na základě smlouvy a nepotvrdit další písemnou objednávku kupujícího. V přerušovaných dodávkách zboží prodávající pokračuje:
 - při překročeném kreditlimitu - po zaplacení nejstarších faktur do výše překročení kreditlimitu a současném zaplacení hodnoty požadovaného odběru zboží,
 - při nezaplacení faktury ve lhůtě splatnosti - po jejím úplném zaplacení.**Prodávající je oprávněn kdykoliv v průběhu trvání RKS změnit kupujícímu stanovený kreditlimit.**
- Platba se považuje za provedenou včas, pokud byla ve lhůtě splatnosti připsána na účet prodávajícího nebo uhrzena v hotovosti v pokladně prodávajícího.
- Pokud kupující neuhradí fakturu ve lhůtě splatnosti, je prodávající oprávněn účtovat mu úroky z prodlení ve výši 0,05 % z nezaplacené částky za každý den prodlení.**

IV. DODÁNÍ ZBOŽÍ A VÝHRADA VLASTNICTVÍ

- Prodávající je povinen dodat zboží kupujícímu v množství dohodnutém ve smlouvě a v kvalitě a provedení, které se hodí k účelu, na který se toto zboží používá. Kupující je povinen zboží dodané prodávajícím převzít.
- Pokud se smluvní strany nedohodly jinak, je prodávající povinen zboží zabalit nebo opatřit pro přepravu způsobem, který je obvyklý pro toto zboží v obchodním styku.
- Dodání zboží se uskuteční ve lhůtě a způsobem dohodnutým smluvními stranami ve smlouvě.
- Při dodání zboží prodávajícím je zaměstnanec kupujícího povinen prokázat oprávnění k převzetí zboží.
- Pokud má být zboží dáno k dispozici, nenaložené na dopravní prostředek, v sídle prodávajícího (resp. příslušném velkoobchodu prodávajícího, kterému kupující předložil objednávku) dopravci určenému kupujícím, je tento povinen prokázat oprávnění k převzetí zboží.
- V případě, že má být zboží dodáno kupujícímu na dodací místo uvedené v objednávce vozidlem prodávajícího, vyúčtuje prodávající kupujícímu náklady na dopravu podle ceníku přepravy platného v den předložení objednávky kupujícím. Zároveň si prodávající vyhrazuje právo, že se zboží vyzdvíhá jen v dostupném terénu podle jeho uvážení.
- U zboží, které má být odesláno kupujícímu, vyúčtuje prodávající kupujícímu náklady na poštovné, pokud není dohodnuto jinak.
- Kupující se zavazuje odebrat zboží v dodací lhůtě. V případě, že kupující nesplní svou povinnost odebrat zboží v dodací lhůtě, vyzve ho prodávající ke splnění jeho povinnosti v dodatečně přiměřené lhůtě. Neodebráním zboží kupujícím ani v dodatečně přiměřené lhůtě vzniká právo prodávajícího odstoupit od smlouvy.
- Kupující, který nezaplátí do dodání zboží celou výši kupní ceny, nabude vlastnictví k dodanému zboží až úplným zaplacením kupní ceny.

V. PŘECHOD NEBEZPEČÍ ŠKODY NA ZBOŽÍ

- Nebezpečí škody na zboží přechází na kupujícího okamžikem, kdy převezme zboží odprodávajícího, resp. jím určeného dopravce, nebo jestliže tak neučiní včas, v době, kdy mu prodávající nebo jím určený dopravce umožní nakládat se zbožím, přičemž kupující o této možnosti věděl, a kupující poruší smlouvu tím, že zboží nepřevzme.
- Pokud má prodávající odevzdat zboží k přepravě dopravci určenému kupujícím ve svém sídle v Čachticích (resp. příslušném velkoobchodu prodávajícího), od něhož má kupující zboží převzít, přechází na kupujícího nebezpečí škody na zboží okamžikem předání zboží tomuto dopravci.
- V případě, že má prodávající odeslat zboží kupujícímu, přechází na kupujícího nebezpečí škody na zboží okamžikem předání zboží prvnímu dopravci k přepravě do místa určení.
- Kupující je povinen prohlédnout zboží bez zbytečného odkladu po přechodu nebezpečí škody na zboží. Pokud se zboží odesílá kupujícímu, má povinnost prohlédnout zboží bez zbytečného odkladu po jeho dopravení do místa určení.

VI. ODPOVĚDNOST ZA VADY A ZÁRUKA

- Prodávající odpovídá za vadu, kterou má zboží v okamžiku, kdy přechází nebezpečí škody na zboží na kupujícího, i když se vada stane zjevnou až po této době. Prodávající odpovídá rovněž za jakoukoli vadu, která vznikne po přechodu nebezpečí škody na zboží na kupujícího, pokud je způsobena porušením jeho povinností.
- Jestliže kupující zboží neprohlédne nebo nezařadí, aby bylo prohlédnuto v době přechodu nebezpečí škody na zboží, může uplatnit nároky z vad zjistitelných při této prohlídce, jen když prokáže, že tyto vady mělo zboží již v době přechodu nebezpečí škody na zboží.
- Kupující je povinen oznámit prodávajícímu vadu zboží bez zbytečného odkladu poté, co:
 - kupující vady zjistil,
 - kupující při vynaložení odborné péče měl vady zjistit při prohlídce, kterou je povinen uskutečnit po přechodu nebezpečí škody na zboží, nebo
 - se vady mohly zjistit později při vynaložení odborné péče, nejpozději však do dvou let od doby dodání zboží, popřípadě od doručení zboží do místa určení stanoveného ve smlouvě. U vad, na něž se vztahuje záruka za jakost, platí místo této lhůty záruční doba.
- Jestliže prodávající poskytne kupujícímu záruku za jakost dodaného zboží, učiní tak prohlášením v samostatném záručním listu, ve kterém bude uveden i postup při reklamaci.
- Záruční doba začíná plynout ode dne dodání zboží. Jestliže je prodávající povinen odeslat zboží, plyne záruční doba ode dne doručení zboží do místa určení. Záruční doba neplyne po dobu, po kterou kupující nemůže užívat zboží pro jeho vadu, za které odpovídá prodávající.
- V případě dodání zboží kupujícímu s vadami se výslovně vylučuje použití ust. § 436, § 437, § 439 odst. 2, 3, 4 a § 441 obchodního zákoníku a prodávající v takovém případě poskytne kupujícímu slevu z kupní ceny nebo odstraní kupujícímu reklamované vady zboží:
 - dodáním chybějícího zboží,
 - opravou zboží nebo dodáním náhradního zboží při odstranitelných vadách, nebo
 - dodáním náhradního zboží při neodstranitelných vadách.
- Prodávajícím poskytnutá sleva z kupní ceny musí odpovídat rozdílu mezi hodnotou, kterou by mělo zboží bez vad, a hodnotou, kterou mělo zboží dodané s vadami, přičemž pro určení hodnot je rozhodující čas, ve kterém se mělo uskutečnit řádné plnění. Kupující, kterému prodávající poskytl slevu z kupní ceny, není oprávněn požadovat náhradu zisku ušlého v důsledku nedostatku vlastnosti zboží, na který se sleva vztahuje.
- Při dodání náhradního zboží je prodávající oprávněn požadovat, aby mu na jeho náklady kupující vrátil vyměňované zboží ve stavu, v jakém se mu dodal. To neplatí, jestliže nemožnost vrácení zboží ve stavu tak uvedeném není způsobena jednáním nebo opomenutím kupujícího, nebo ke změně stavu zboží došlo v důsledku prohlídky řádně vykonané za účelem zjištění vad zboží. V případě, že před objevením vad kupující zboží nebo jeho část prodal nebo zboží zcela nebo zčásti spotřeboval nebo je pozmenil při jeho obvyklém použití, je povinen vrátit neprodané nebo nespotebované zboží nebo pozmeněné zboží a poskytnout prodávajícímu náhradu do výše, v níž měl z uvedeného použití zboží prospěch.
- Odpovědnost prodávajícího za vady, na které se nevztahuje záruka za jakost, nevzniká, jestliže tyto vady byly způsobeny po přechodu nebezpečí škody na zboží vnějšími událostmi a nezpůsobil je prodávající nebo osoby, s jejichž pomocí plnil svůj závazek.

VII. VYŠŠÍ MOC

- Jestliže po uzavření smlouvy nastanou nepředvídatelné a neovlivnitelné okolnosti, které vytvoří trvalou nebo dočasnou překážku pro plnění povinností smluvních stran z uzavřené smlouvy (vis maior), nebude nesplnění povinností (při trvalé překážce) smluvní stranou, resp. opožděné splnění povinností (při dočasné překážce), považováno za porušení této smlouvy a smluvní strana tak neodpovídá za případné škody, které vzniknou v souvislosti s nesplněním smluvních povinností. Pokud má vzniklá překážka pro plnění povinností ze smlouvy pouze dočasný charakter, zavazují se smluvní strany přistoupit k plnění svých smluvních povinností neproděné poté, co tato překážka odpadne. Každá strana je povinna neproděné informovat druhou stranu o vzniku výše uvedených překážek.
- Za vyšší moc se považují zejména živelní události, svévolné jednání třetích osob, stávky, pracovní vyluky, blokády, války (vyhlášené i nevyhlášené), změna politické situace, která vylučuje nebo nepřiměřeně ztěžuje výkon práv a povinností ze smlouvy nebo jakékoliv jiné podobné události.

VIII. OCHRANA OSOBNÍCH DAT

- Kupující (pro účely tohoto článku i jiná osoba podepsaná na RKS a objednavce za kupujícího) výslovně uděluje prodávajícímu podle zák. č. 428/2002 Z.z. o ochraně osobních údajů v platném znění (dále jen „zákon“) souhlas se zpracováním jeho osobních údajů uvedených v RKS a objednavce kupujícího
- Kupující výslovně uděluje prodávajícímu souhlas zpracovávat osobní údaje pro účely:
 - výkonu práv a povinností vyplývajících z RKS a JKS,
 - vedení evidence, povinnost jejíhož vedení vyplývá prodávajícím ze zákona nebo na základě zákona,
 - výkonu marketingové činnosti.
- Kupující výslovně uděluje prodávajícímu souhlas, aby pro účely uvedené v bodě 8.2 poskytl jeho osobní údaje třetí osobě, kterou pověřil předmětnou činností.
- Kupující výslovně uděluje prodávajícímu souhlas se zpracováním osobních údajů:
 - na dobu, ve které je prodávající povinen vést evidenci uvedenou v bodě 8.2 písm. b/,
 - na dobu, v níž je to nezbytné pro ochranu zákonných práv a právem chráněných zájmů prodávajícího.
- Kupující bere na vědomí, že svůj souhlas se zpracováním osobních údajů má právo odvolat a vyžadovat likvidaci svých osobních údajů v případě, že ze strany prodávajícího, resp. třetí osoby, již prodávající osobní údaje poskytl, dojde k porušení povinností vyplývajících ze zákona.

IX. ZÁVEŘEČNÉ USTANOVENÍ

- Kupující není oprávněn převést či postoupit bez výslovného souhlasu prodávajícího práva vyplývající mu z RKS nebo JKS na třetí osobu.
- RKS je možné měnit, pokud z těchto všeobecných podmínek nevyplývá jinak, pouze formou písemných dodatků podepsaných zástupci obou stran.
- Dohodnutá odlišná ustanovení v JKS mezi prodávajícím a kupujícím mají přednost před ustanoveními RKS a těchto všeobecných obchodních podmínek. Právní vztahy, které nejsou upraveny v RKS, JKS a ani v těchto všeobecných podmínkách, se řídí obchodním zákoníkem a dalšími obecně závaznými právními předpisy platnými ve Slovenské republice, s vyloučením použití kolizních norem a s vyloučením aplikace Úmluvy OSN o smlouvách o mezinárodní koupi zboží /CISG/ ze dne 11. 04. 1980 a jejich případných dodatků v případě, že kupující má sídlo (místo podnikání) v jiném státě nebo je zboží dodáváno do jiného státu.
- Všechny spory, které vyplnou z realizace obsahu RKS, budou řešeny stranami cestou přátelského vyrovnání. Spory, které se nepodaří vyřešit vzájemnou dohodou, je oprávněn řešit (vyloučen) příslušný soud Slovenské republiky.
- Tyto všeobecné podmínky vydává prodávající podle § 273 obchodního zákoníku, a to s účinností od 01. 01. 2017.

Spoločnosť KJG a.s. si vyhradzuje právo na zmenu v cenách, baleniach a v tlači.

KJG®

10 DŮVODŮ, PROČ SI VYBRAT KJG

- 1. Kvalitní výrobky s dlouhou tradicí
- 2. Kompletní střešní systém
- 3. Široká škála materiálů
- 4. Snadná montáž
- 5. Dodávka přímo na přání
- 6. Odolné proti povětrnostním vlivům
- 7. Estetický vzhled
- 8. KJG®
- 9. Vlastní lakovna
- 10. Reference

KJG®

10 DŮVODŮ, PROČ SI VYBRAT KJG

- 1. Kvalitní výrobky s dlouhou tradicí
- 2. Kompletní střešní systém
- 3. Široká škála materiálů
- 4. Snadná montáž
- 5. Dodávka přímo na přání
- 6. Odolné proti povětrnostním vlivům
- 7. Estetický vzhled
- 8. KJG®
- 9. Vlastní lakovna
- 10. Reference

KJG®

■ **KJG a.s.**

Malinovského 800/131
916 21 Čachtice
Slovensko

IČO: 31439951
DIČ: 2020380769
IČ DPH: SK2020380769

E-mail: kjg@kjg.sk
Telefon: +421 32 774 34 10
Web: www.kjg.sk

■ **Prodejny KJG:**

Čachtice, Družstevná 746/32

Bratislava, Rybníčná 49

Nitra, Cabajská 23

Banská Bystrica, Zvolenská cesta 14

Turčin - Donji Kneginec, Ulica kralja Andrije II. 4
(Chorvatsko)