

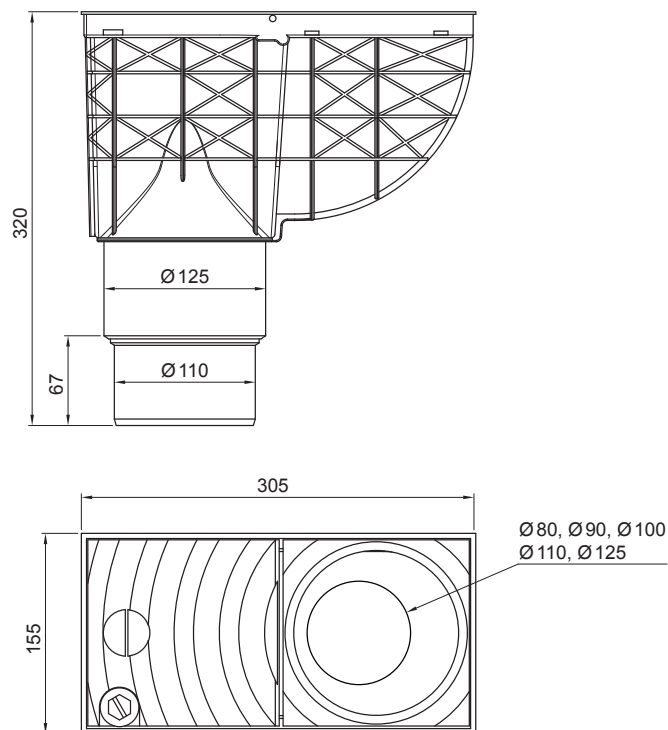



TECHNICKÝ LIST

# KANALIZAČNÍ VPUŠŤ PŘÍMÁ

# SD-KV AGV4



**IC** PVC – Intenzivní černá – RAL 9005

INDEX	ZMĚNA	DATUM	PODPIS				
ZN. MAT.							T.O.
ROZM.–POLOT						STN	TR.Č.
POM. ZAŘ.						POZN.	Č.POZICE
VYPR.	Ing. Kluska M.					STARÝ V.	Č.V.
PRESK.							
TECHNOL.		TECHNOL.					
NÁZEV	Kanalizační vpust' přímá				Počet listů	SD-KV AGV4	List 

Vytvořeno: 08.06.2026 11:40:34

Technické změny vyhrazeny



TECHNICKÝ LIST

# KANALIZAČNÍ VPUŠŤ PŘÍMÁ

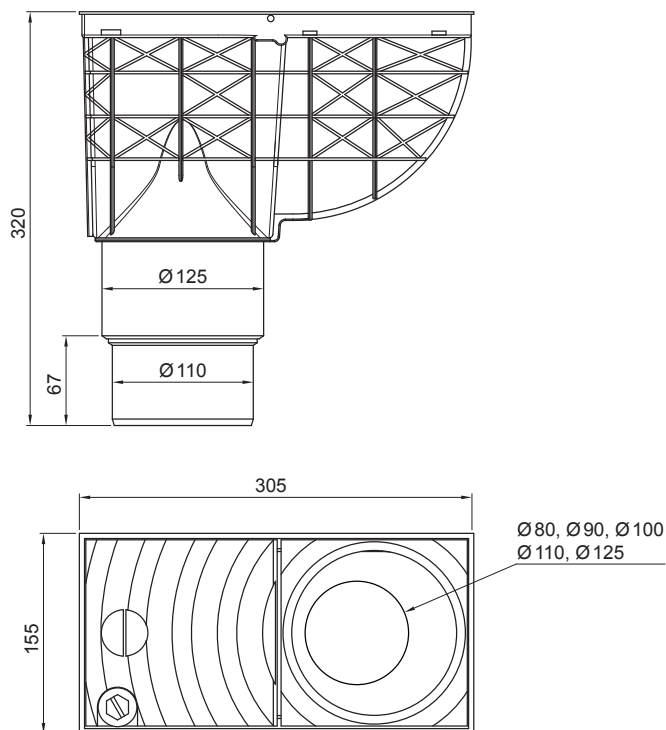
# SD-KV AGV4



**PS** PVC – Prachově šedá – RAL 7037

INDEX	ZMĚNA	DATUM	PODPIS				
ZN. MAT.						T.O.	HMOTNOST kg
ROZM.–POLOT						STN	TR.Č.
POM. ZAŘ.						POZN.	Č.POZICE
VYPR.	Ing. Kluska M.					STARÝ V.	Č.V.
PRESK.							
TECHNOL.		TECHNOL.					
NÁZEV	Kanalizační vpust' přímá				Počet listů	SD-KV AGV4	List 

Vytvořeno: 08.06.2026 11:40:34

Technické změny vyhrazeny