

TECHNICKÝ LIST STŘEŠNÍ KRAJOVÉ LEMOVÁNÍ

UNI-PKLE

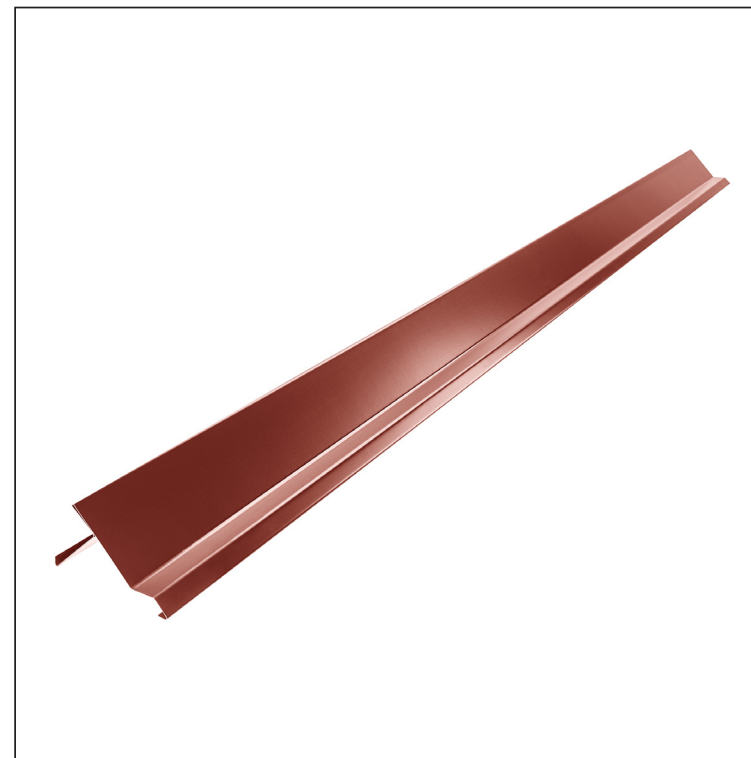

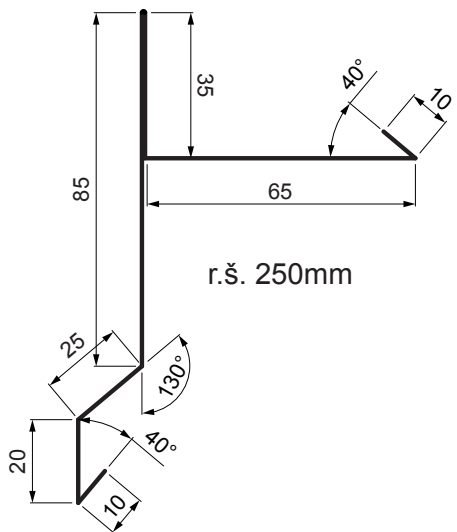

DETAIL:

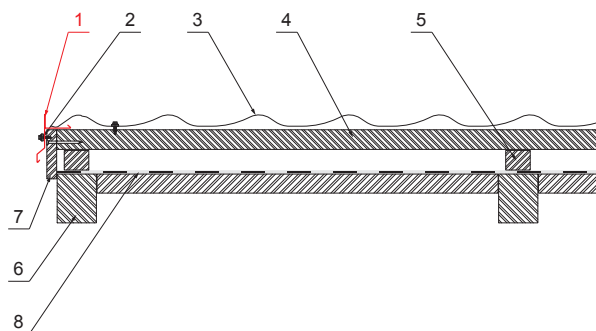
1. střešní krajevé lemování
2. šroub farmářský 4,8x20
3. střešní krytina
4. střešní lata
5. kontralata / vzduchová mezera
6. krokev
7. štítová deska
8. fólie / pojistná hydroizolace



OC Pozink lakovaný – Ocelově červená – RAL 3009

INDEX	ZMĚNA	DATUM	PODPIS	 
ZN. MAT.				
ROZM.-POLOT		T.O.	HMOTNOST kg	MER.
POM. ZAŘ.			STN	TR.Č.
VYPR. Ing. Kluska M.			POZN.	Č.POZICE
PRESK.			STARÝ V.	Č.V.
TECHNOL.	TECHNOL.			
NÁZEV	Střešní krajevé lemování		Počet listů	UNI-PKLE
				List 

Vytvořeno: 21.04.2026 06:36:33

Technické změny vyhrazeny

Rozměry	
Jmenovitá velikost [mm]	Délka [m]
250	2,0
250	3,0