

TECHNICKÝ LIST

ROH VNITŘNÍ HRANATÝ

W.15H-WRIH



BM Hliník lakovaný W.15 – Bílá W.15 – RAL 9010

Rozměry [mm]					
Jmenovitá velikost	A	B	C	ØD	L
250	55	85	65	18	285
333	75	120	85	20	275

INDEX	ZMENA	DATUM	PODPIS	KJG QUALITY®	Scan code for 3D model	
ZN. MAT.						T.O.
ROZM.-POLOT					STN	TR.Č.
POM. ZAR.					POZN.	Č.POZÍCIE
VYPR. Ing. Kluska M.					STARÝ V.	Č.V.
PRESK.						
TECHNOL.	TECHNOL.					
NÁZOV	Roh vnitřní hranatý			Počet listov	W.15H-WRIH List	

Vytvořeno: 07.06.2026 01:35:02

Technické zmeny vyhradené



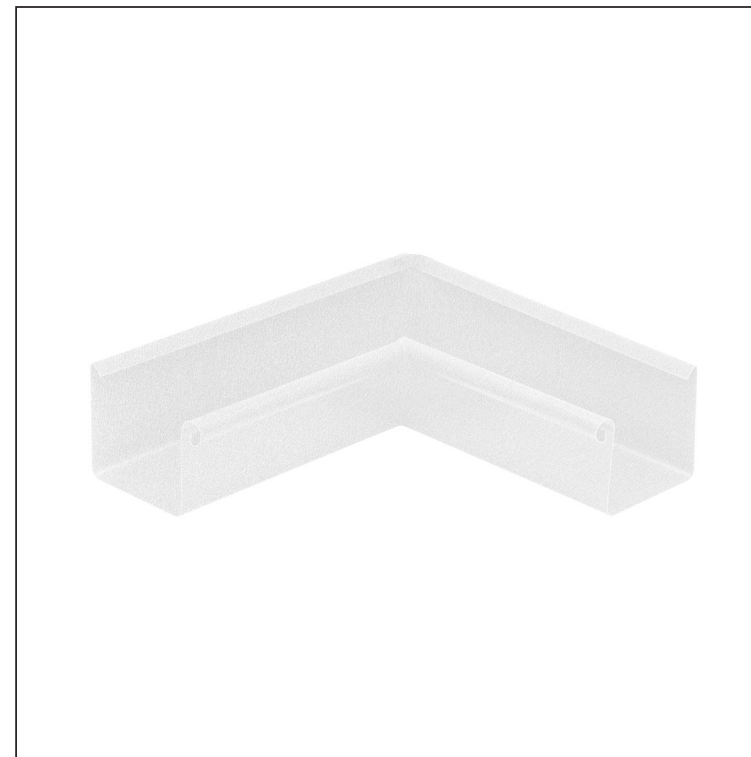
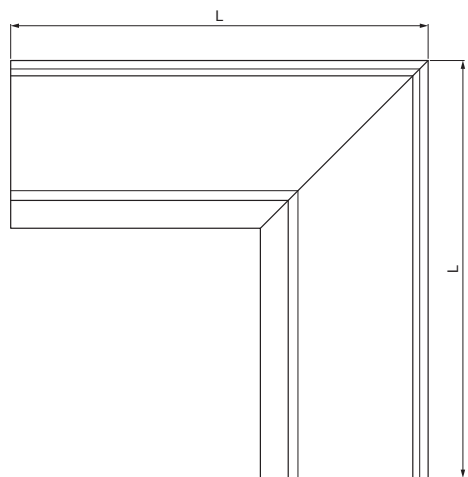
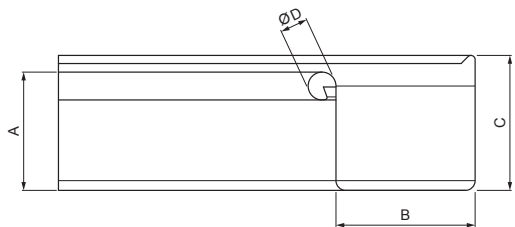

TECHNICKÝ LIST

ROH VNITŘNÍ HRANATÝ

W.15H-WRIH



BM Hliník lakovaný W.15 – Bílá W.15 – RAL 9010

INDEX	ZMĚNA	DATUM	PODPIS			
ZN. MAT.	T.O.		HMOTNOST kg			
ROZM.-POLOT			STN	TR.Č.		
POM. ZAŘ.		POZN.		Č.POZICE		
VYPR.	Ing. Kluska M.	STARÝ V.		Č.V.		
PRESK.	TECHNOL.	NÁZEV		Č.V.		
Roh vnitřní hranatý				Počet listů	W.15H-WRIH	List 

Vytvořeno: 07.06.2026 01:35:02

Technické změny vyhrazeny

Rozměry [mm]					
Jmenovitá velikost	A	B	C	ØD	L
400	90	150	100	22	400